

Guide de l'utilisateur XP-440/XP-446

Table des matières

| | |
|---|-----------|
| Guide de l'utilisateur XP-440/XP-446 | 11 |
| Notions de base concernant le produit | 12 |
| Utilisation du panneau de commande | 12 |
| Boutons et témoins du panneau de commande..... | 13 |
| Réglage de la position du panneau de commande..... | 13 |
| Modification de la langue d'affichage de l'écran ACL..... | 14 |
| Désactivation des sons du panneau de commande | 15 |
| Emplacement des pièces du produit | 16 |
| Pièces du produit - Dessus | 17 |
| Pièces du produit - Intérieur..... | 19 |
| Pièces du produit - Arrière | 20 |
| Minuterie d'extinction et de mise en veille | 20 |
| Modification du paramètre de la minuterie d'extinction et de la minuterie de veille depuis le panneau de commande..... | 21 |
| Modification des paramètres de la minuterie de mise en veille et de la minuterie de mise hors tension - Windows | 23 |
| Modification des paramètres de la minuterie de mise en veille et de la minuterie d'extinction - Mac..... | 24 |
| Solutions Epson Connect pour téléphones intelligents, tablettes et plus..... | 25 |
| Configuration des services Epson Connect..... | 26 |
| Utilisation de l'utilitaire Epson Email Print | 26 |
| Utilisation de l'application mobile Epson iPrint..... | 27 |
| Utilisation de l'application Epson Creative Print Mobile | 27 |
| Utilisation d'Epson Remote Print | 28 |
| Utilisation de la numérisation en nuage d'Epson | 29 |
| Utilisation de Google Cloud Print..... | 30 |
| Paramétrage de Google Cloud Print sur un Chromebook | 31 |
| Utilisation d'AirPrint | 32 |
| Utilisation du service d'impression Mopria | 33 |
| Impression Android avec Epson Print Enabler | 33 |
| Impression avec Fire OS | 34 |

| | |
|--|-----------|
| Impression mobile avec Windows 10 | 35 |
| Utilisation de l'application Epson Print and Scan avec les tablettes Windows | 35 |
| Réseau Wi-Fi | 37 |
| Configuration du mode d'infrastructure Wi-Fi | 37 |
| Sélection des paramètres de réseau sans fil à partir du panneau de commande | 38 |
| Configuration du mode Wi-Fi Direct | 42 |
| Activation du mode Wi-Fi Direct | 43 |
| Configuration de la fonction Wi-Fi Protected Setup (WPS) | 46 |
| Utilisation de la fonction WPS pour établir une connexion à un réseau | 47 |
| Impression d'une feuille d'état réseau | 49 |
| Modification ou mise à jour des connexions réseau | 51 |
| Passage d'une connexion USB à une connexion Wi-Fi | 51 |
| Connexion à un nouveau routeur Wi-Fi | 51 |
| Accès à l'utilitaire Web Config | 52 |
| Désactivation des fonctionnalités Wi-Fi | 52 |
| Chargement du papier | 55 |
| Chargement du papier pour l'impression de documents et de photos | 55 |
| Chargement d'enveloppes | 59 |
| Capacité de chargement du papier | 61 |
| Papiers Epson disponibles | 62 |
| Compatibilité des types de papier sans marges | 63 |
| Paramètres de type papier ou support - Panneau de commande | 64 |
| Paramètres de type de papier ou de support - Logiciel du produit | 64 |
| Positionnement des originaux sur le produit..... | 66 |
| Positionnement des originaux sur la vitre d'exposition du scanner..... | 66 |
| Copie | 69 |
| Copie de documents ou de photos | 69 |
| Paramètres de taille de papier - Copie..... | 71 |
| Paramètres de copie | 71 |
| Copie et restauration de photos | 72 |
| Impression depuis un ordinateur..... | 76 |
| Impression sous Windows..... | 76 |

| | |
|--|------------|
| Sélection des paramètres d'impression de base - Windows | 76 |
| Options de qualité d'impression - Windows..... | 79 |
| Options d'impression multi-pages - Windows | 79 |
| Sélection des paramètres d'impression recto verso - Windows..... | 80 |
| Options d'impression recto verso - Windows | 81 |
| Sélection des options additionnelles de mise en page et d'impression - Windows | 82 |
| Options de correction des couleurs personnalisées - Windows | 84 |
| Options d'image et paramètres additionnels - Windows | 85 |
| Paramètres d'en-tête et de bas de page - Windows..... | 86 |
| Réglage des présélections d'impression - Windows..... | 87 |
| Sélection des paramètres étendus - Windows..... | 88 |
| Paramètres étendus - Windows | 90 |
| Impression de documents ou de photos - Windows | 91 |
| Vérification de l'état de l'impression - Windows..... | 93 |
| Sélection des paramètres d'impression par défaut - Windows | 93 |
| Modification de la langue d'affichage des écrans du logiciel d'impression | 94 |
| Modification des options de mises à jour automatiques..... | 96 |
| Impression sous OS X | 97 |
| Sélection des paramètres d'impression de base - Mac..... | 97 |
| Paramètres de qualité d'impression - Mac | 100 |
| Options d'impression - Mac..... | 101 |
| Sélection des paramètres du format d'impression - Mac | 101 |
| Sélection des options de mise en page - Mac..... | 102 |
| Gestion des couleurs - Mac | 103 |
| Options de couleurs et de concordance des couleurs - Mac..... | 104 |
| Sélection des préférences d'impression - Mac | 105 |
| Préférences d'impression - Mac..... | 106 |
| Impression de documents ou de photos - Mac | 106 |
| Vérification de l'état de l'impression - Mac | 107 |
| Annulation de l'impression en utilisant un bouton du produit | 108 |
| Numérisation | 109 |
| Lancement d'une numérisation | 109 |
| Lancement d'une numérisation à partir du panneau de commande du produit..... | 109 |

| | |
|---|------------|
| Modification des paramètres par défaut des boutons de numérisation | 111 |
| Lancement d'une numérisation en utilisant l'icône Epson Scan 2..... | 112 |
| Lancement d'une numérisation à partir d'un programme de numérisation | 114 |
| Numérisation à l'aide d'Epson Scan 2 | 116 |
| Paramètres de numérisation additionnels - Onglet Paramètres principaux | 119 |
| Paramètres de numérisation additionnels - Onglet Paramètres avancés | 120 |
| Options de format d'image..... | 121 |
| Directives pour modifier la résolution de la numérisation..... | 122 |
| Numérisation depuis des appareils intelligents | 122 |
| Numérisation vers des destinations en ligne en utilisant Easy Photo Scan | 123 |
| Numérisation à l'aide d'Easy Photo Scan | 123 |
| Téléversement d'images numérisées sur Facebook | 125 |
| Téléversement d'images numérisées vers Google Photos..... | 127 |
| Téléversement d'images numérisées vers Evernote | 129 |
| Téléversement d'images numérisées vers SugarSync..... | 131 |
| Téléversement d'images numérisées sur un Dossier Web..... | 133 |
| Envoi d'images numérisées par courriel..... | 135 |
| Enregistrement d'images numérisées dans un dossier | 137 |
| Paramètres de fichier JPEG Epson | 138 |
| Paramètres de fichiers TIFF et Multi-TIFF Epson | 139 |
| Enregistrement de documents numérisés en format PDF consultable..... | 140 |
| Utilisation de cartes mémoire avec votre produit..... | 142 |
| Insertion d'une carte mémoire | 142 |
| Types de cartes mémoire | 143 |
| Spécifications des fichiers sur les cartes mémoire | 143 |
| Retrait d'une carte mémoire | 144 |
| Impression à partir d'une carte mémoire | 145 |
| Affichage et impression des photos..... | 145 |
| Affichage et impression des photos une par une | 145 |
| Affichage et impression des photos une par une en utilisant la fonction de diaporama..... | 147 |
| Rognage des photos affichées sur l'écran ACL | 150 |
| Options de paramètres d'impression - Mode photo..... | 150 |
| Impression de photos selon différentes mises en page depuis une carte mémoire | 151 |

| | |
|---|------------|
| Options de disposition des photos | 153 |
| Numérisation vers une carte mémoire..... | 154 |
| Transfert de photos sur une carte mémoire..... | 155 |
| Configuration du partage de fichiers pour les transferts de photo depuis votre ordinateur | 155 |
| Transfert de photos d'une carte mémoire vers un ordinateur | 156 |
| Impression de projets personnalisés | 157 |
| Impression de papier ligné ou de papier quadrillé | 157 |
| Impression de papier à lettres personnalisé | 159 |
| Impression de pages de calendrier | 162 |
| Remplacement des cartouches d'encre | 165 |
| Vérification de l'état des cartouches | 165 |
| Vérification de l'état des cartouches sur l'écran ACL | 165 |
| Vérification de l'état des cartouches sous Windows | 167 |
| Vérification de l'état des cartouches - Mac | 170 |
| Achat de cartouches d'encre Epson | 171 |
| Numéros de pièce des cartouches d'encre..... | 171 |
| Retrait et installation de cartouches d'encre..... | 172 |
| Remplacement des cartouches d'encre en utilisant un utilitaire sur votre ordinateur | 177 |
| Impression avec de l'encre noire et des cartouches d'encre couleur épuisées | 178 |
| Impression avec des cartouches d'encre couleur épuisées - Windows | 179 |
| Impression avec des cartouches d'encre couleur épuisées - Mac..... | 180 |
| Préservation de l'encre noire sous Windows | 181 |
| Réglage de la qualité d'impression..... | 183 |
| Entretien de la tête d'impression | 183 |
| Vérification des buses de la tête d'impression | 183 |
| Vérification des buses avec le panneau de commande | 184 |
| Vérification des buses à l'aide d'un utilitaire de votre ordinateur | 186 |
| Nettoyage de la tête d'impression..... | 188 |
| Nettoyage de la tête d'impression en utilisant le panneau de commande..... | 189 |
| Nettoyage de la tête d'impression en utilisant un utilitaire de l'ordinateur | 191 |
| Alignement de la tête d'impression..... | 194 |
| Alignement de la tête d'impression en utilisant le panneau de commande | 194 |
| Alignement de la tête d'impression en utilisant un utilitaire de l'ordinateur | 196 |

| | |
|--|------------|
| Nettoyage du circuit papier | 198 |
| Nettoyage et transport de votre produit | 199 |
| Nettoyage de votre produit | 199 |
| Transport de votre produit | 199 |
| Résolution des problèmes..... | 202 |
| Vérification des mises à jour du logiciel d'impression | 202 |
| Messages d'état du produit | 203 |
| Exécution d'une vérification du produit..... | 205 |
| Réinitialisation des paramètres par défaut du panneau de commande..... | 207 |
| Résolution des problèmes de configuration | 208 |
| Le produit fait entendre des bruits après l'installation de l'encre | 209 |
| Problèmes d'installation des logiciels | 209 |
| Problèmes de configuration du panneau de commande..... | 210 |
| Problèmes de connexion USB..... | 210 |
| Résolution des problèmes de réseau | 210 |
| Le produit ne peut se connecter à un routeur sans fil ou un point d'accès | 211 |
| Le logiciel réseau ne peut trouver le produit sur un réseau..... | 212 |
| Le produit n'apparaît pas dans la fenêtre d'imprimantes Mac..... | 213 |
| Impossible d'imprimer via un réseau | 214 |
| Impossible de numériser sur le réseau | 215 |
| Résolution des problèmes de copie | 216 |
| Le produit émet des bruits, mais rien ne s'imprime | 216 |
| Le produit émet des bruits lorsqu'il est laissé au repos pendant un certain temps..... | 216 |
| Résolution des problèmes de papier | 216 |
| Problèmes d'alimentation du papier | 217 |
| Problèmes de bourrage papier | 217 |
| Problèmes d'éjection du papier | 219 |
| Résolution des problèmes d'impression à partir d'un ordinateur | 219 |
| Rien ne s'imprime | 219 |
| L'icône d'imprimante n'apparaît pas sur la barre des tâches Windows..... | 220 |
| Une erreur est survenue après le remplacement d'une cartouche d'encre..... | 221 |
| Impression lente | 222 |
| Résolution des problèmes de mise en page et de contenu | 223 |

| | |
|---|-----|
| Image inversée | 223 |
| Impression d'un trop grand nombre de copies | 224 |
| Impression de pages vides | 224 |
| Les marges sont incorrectes sur les tirages..... | 224 |
| Une bordure blanche apparaît sur vos tirages sans marges..... | 225 |
| Impression de caractères erronés | 226 |
| Taille ou position de l'image incorrecte | 226 |
| Tirage incliné | 227 |
| Résolution des problèmes de qualité d'impression | 227 |
| Tirage présentant des lignes claires ou foncées..... | 228 |
| Tirage flou ou maculé | 228 |
| Tirage estompé ou comportant des vides..... | 230 |
| Tirage granuleux..... | 231 |
| Les couleurs du tirage sont incorrectes | 232 |
| Résolution des problèmes de numérisation | 233 |
| Le logiciel de numérisation ne fonctionne pas correctement | 233 |
| Impossible de lancer Epson Scan 2..... | 234 |
| Résolution des problèmes de qualité de l'image numérisée..... | 234 |
| L'image n'est constituée que de quelques points..... | 235 |
| Une ligne de points apparaît dans toutes les images numérisées | 235 |
| Les lignes droites d'une image apparaissent courbées | 236 |
| L'image est déformée ou floue..... | 236 |
| Les couleurs de l'image sont inégales sur les bords | 236 |
| L'image est trop sombre | 237 |
| Le verso du document original apparaît sur l'image numérisée..... | 237 |
| Des motifs d'ondulation apparaissent dans l'image | 237 |
| Les couleurs des images numérisées ne correspondent pas aux couleurs d'origine..... | 238 |
| Les bords de l'image numérisée sont rognés | 238 |
| Résolution des problèmes de carte mémoire | 238 |
| La carte mémoire ne s'insère pas dans la fente..... | 239 |
| Impossible de voir ou d'imprimer des photos depuis une carte mémoire..... | 239 |
| Impossible de transférer des photos vers ou depuis une carte mémoire | 239 |
| Désinstallation des logiciels du produit..... | 240 |

| | |
|--|------------|
| Désinstallation et réinstallation des logiciels du produit - Windows | 240 |
| Désinstallation des logiciels du produit - Mac | 242 |
| Comment obtenir de l'aide..... | 243 |
| Caractéristiques techniques | 244 |
| Exigences système - Windows..... | 244 |
| Exigences système - Mac..... | 245 |
| Caractéristiques du papier | 245 |
| Caractéristiques de la zone d'impression | 246 |
| Caractéristiques de la numérisation | 248 |
| Caractéristiques des cartouches d'encre | 249 |
| Caractéristiques des cartes mémoire | 250 |
| Caractéristiques des dimensions | 251 |
| Caractéristiques électriques | 251 |
| Caractéristiques environnementales | 252 |
| Caractéristiques de l'interface | 252 |
| Caractéristiques de l'interface réseau | 252 |
| Caractéristiques de normes et de conformité | 253 |
| Avis..... | 254 |
| Consignes de sécurité importantes | 254 |
| Consignes de sécurité générales du produit..... | 254 |
| Consignes de sécurité concernant les cartouches d'encre | 256 |
| Consignes de sécurité pour l'écran ACL..... | 257 |
| Consignes de sécurité concernant la connexion sans fil | 258 |
| Déclaration de conformité avec la FCC | 258 |
| Arbitrage exécutoire et recours collectifs..... | 259 |
| Marques de commerce..... | 262 |
| Avis sur les droits d'auteur..... | 263 |
| Accord pour le logiciel LibTIFF | 264 |
| Note concernant l'utilisation responsable du matériel protégé par les lois sur les droits d'auteur | 264 |
| Délai par défaut avant l'activation du mode d'économie d'énergie des produits Epson | 264 |
| Attribution des droits réservés | 265 |

Guide de l'utilisateur XP-440/XP-446

Bienvenue au *Guide de l'utilisateur* de l'appareil XP-440/XP-446.

Pour une version PDF imprimable de ce guide, cliquez [ici](#).

Notions de base concernant le produit

Consultez ces sections pour en savoir plus sur les fonctionnalités de base de votre produit.

[Utilisation du panneau de commande](#)

[Emplacement des pièces du produit](#)

[Minuterie d'extinction et de mise en veille](#)

[Solutions Epson Connect pour téléphones intelligents, tablettes et plus](#)

[Utilisation de Google Cloud Print](#)

[Utilisation d'AirPrint](#)

[Utilisation du service d'impression Mopria](#)

[Impression Android avec Epson Print Enabler](#)

[Impression avec Fire OS](#)

[Impression mobile avec Windows 10](#)

[Utilisation de l'application Epson Print and Scan avec les tablettes Windows](#)

Utilisation du panneau de commande

Consultez ces sections pour en savoir plus sur la façon d'utiliser le panneau de commande et de configurer ses paramètres.

[Boutons et témoins du panneau de commande](#)

[Réglage de la position du panneau de commande](#)





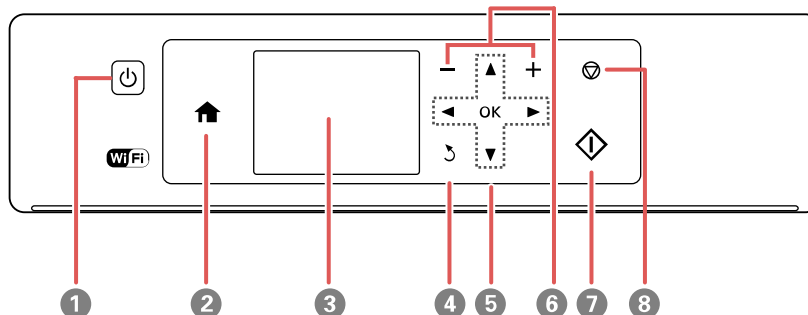

[Modification de la langue d'affichage de l'écran ACL](#)

[Désactivation des sons du panneau de commande](#)

Sujet parent: [Notions de base concernant le produit](#)

Boutons et témoins du panneau de commande



- 1 Bouton  d'alimentation et témoin  d'alimentation
- 2 Bouton  d'accueil
- 3 Écran ACL
- 4 Bouton  de retour
- 5 Boutons fléchés et bouton **OK**
- 6 Boutons **+** et **-** (augmente ou diminue le nombre de copies)
- 7 Bouton  de démarrage
- 8 Bouton  d'arrêt

Sujet parent: [Utilisation du panneau de commande](#)

Réglage de la position du panneau de commande

Vous pouvez ajuster la position du panneau de commande afin de faciliter son utilisation.

- Pour lever le panneau de commande, soulevez-le en tenant la partie inférieure.
- Pour abaisser le panneau de commande, pressez la barre de dégagement et poussez doucement le panneau vers le bas.

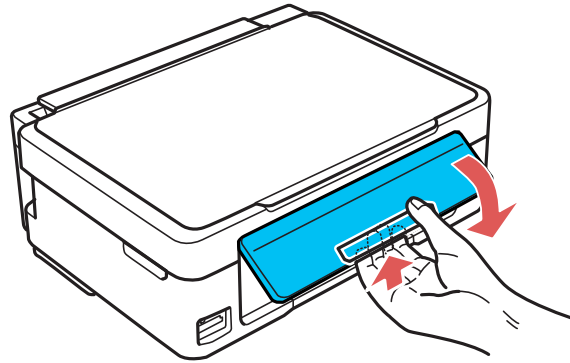

Mise en garde: N'abaissez pas le panneau de commande sans presser la barre de dégagement ou vous risquez d'endommager votre produit.

Sujet parent: [Utilisation du panneau de commande](#)

Modification de la langue d'affichage de l'écran ACL

Vous pouvez modifier la langue d'affichage utilisée sur l'écran ACL.

1. Appuyez sur le bouton  d'accueil, si nécessaire.
2. Appuyez sur le bouton fléché de gauche ou de droite pour sélectionner **Configurer** et appuyez sur le bouton **OK**.

L'écran suivant s'affiche :

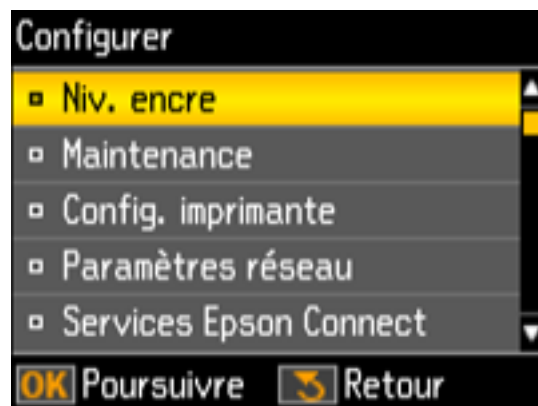

3. Appuyez sur le bouton fléché du haut ou du bas pour sélectionner **Config. imprimante** et appuyez sur le bouton **OK**.

L'écran suivant s'affiche :

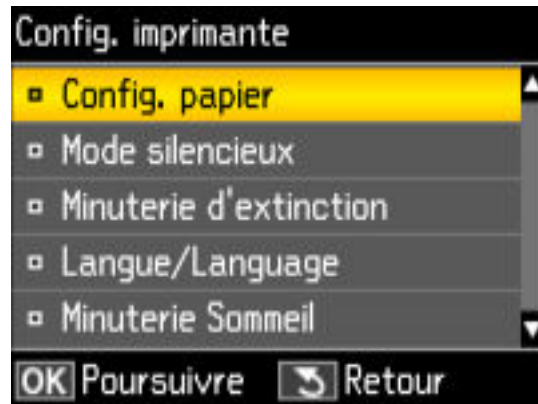

4. Appuyez sur le bouton fléché du haut ou du bas pour sélectionner **Langue/Language** et appuyez sur le bouton **OK**.
5. Appuyez sur le bouton fléché du haut ou du bas pour sélectionner une langue et appuyez sur le bouton **OK**.
6. Appuyez sur le bouton  d'accueil pour quitter.

Sujet parent: [Utilisation du panneau de commande](#)

Désactivation des sons du panneau de commande

Vous pouvez désactiver le son émis lorsque vous appuyez sur les boutons du panneau de commande.

1. Appuyez sur le bouton  d'accueil, si nécessaire.
2. Appuyez sur le bouton fléché de gauche ou de droite pour sélectionner **Mode silencieux** et appuyez sur le bouton **OK**.

L'écran suivant s'affiche :



3. Sélectionnez le paramètre **Désactivé** et appuyez sur le bouton **OK**.
4. Appuyez sur le bouton  d'accueil pour quitter.

Sujet parent: [Utilisation du panneau de commande](#)

Emplacement des pièces du produit

Consultez ces sections afin d'identifier les pièces de votre produit.

[Pièces du produit - Dessus](#)

[Pièces du produit - Intérieur](#)

[Pièces du produit - Arrière](#)

Sujet parent: [Notions de base concernant le produit](#)

Pièces du produit - Dessus

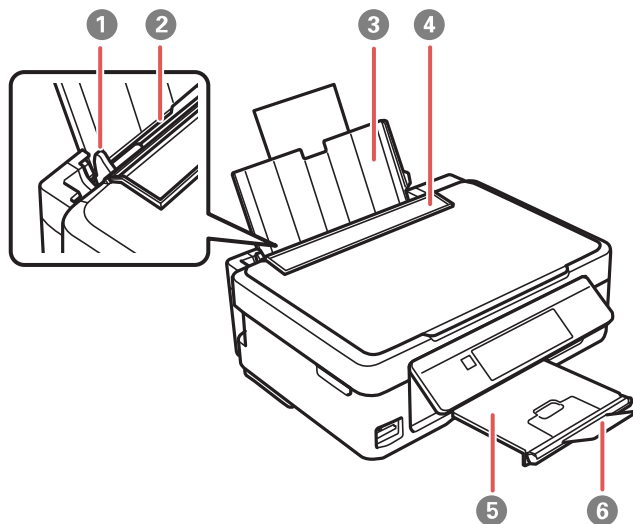

- 1 Guide-papier
- 2 Alimenteur de feuilles
- 3 Support papier et rallonge
- 4 Volet protecteur de l'alimenteur
- 5 Bac de sortie

6 Butoir

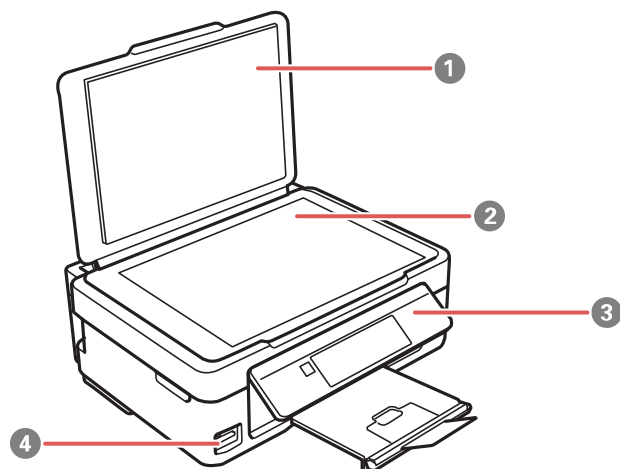

- 1 Capot du scanner
- 2 Vitre d'exposition
- 3 Panneau de commande
- 4 Logement pour carte mémoire

Sujet parent: [Emplacement des pièces du produit](#)

Pièces du produit - Intérieur

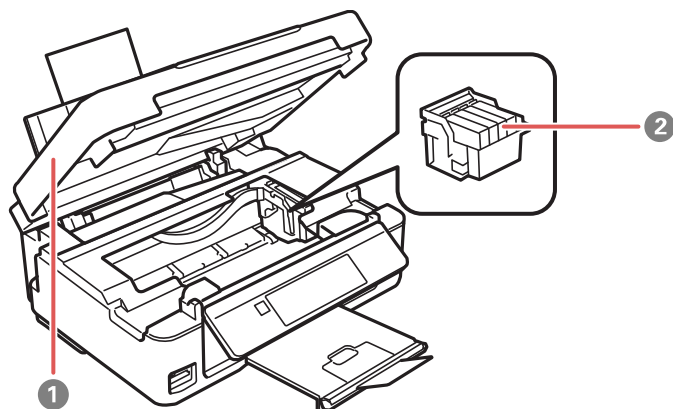

- 1 Unité du scanner
- 2 Support de cartouches d'encre en position d'origine (ne pas retirer)

Sujet parent: [Emplacement des pièces du produit](#)

Pièces du produit - Arrière

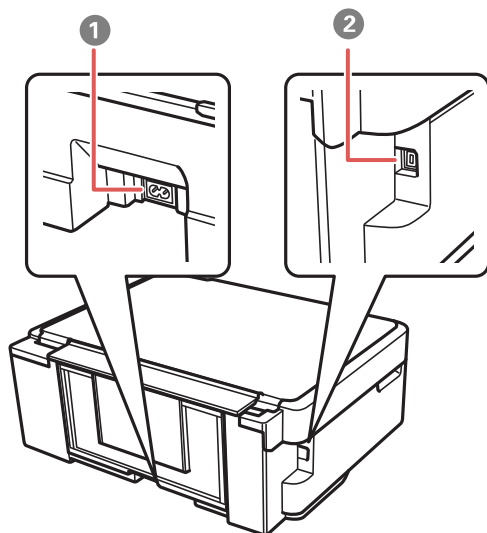

- 1 Entrée CA
- 2 Port USB

Sujet parent: [Emplacement des pièces du produit](#)

Minuterie d'extinction et de mise en veille

Le produit passe en mode de mise en veille ou s'éteint automatiquement s'il n'est pas utilisé pendant une certaine période de temps. Vous pouvez régler le délai avant la mise hors tension, mais si vous augmentez ce délai, l'efficacité énergétique du produit sera réduite.

[Modification du paramètre de la minuterie d'extinction et de la minuterie de veille depuis le panneau de commande](#)

[Modification des paramètres de la minuterie de mise en veille et de la minuterie de mise hors tension - Windows](#)

[Modification des paramètres de la minuterie de mise en veille et de la minuterie d'extinction - Mac](#)

Sujet parent: [Notions de base concernant le produit](#)

Modification du paramètre de la minuterie d'extinction et de la minuterie de veille depuis le panneau de commande

Vous pouvez utiliser le panneau de commande de l'imprimante pour modifier le délai avant que le produit ne passe en mode veille ou ne s'éteigne automatiquement.

1. Appuyez sur le bouton  d'accueil, si nécessaire.
2. Appuyez sur le bouton fléché de gauche ou de droite pour sélectionner **Configurer** et appuyez sur le bouton **OK**.
3. Appuyez sur le bouton fléché du haut ou du bas pour sélectionner **Config. imprimante** et appuyez sur le bouton **OK**.

L'écran suivant s'affiche :

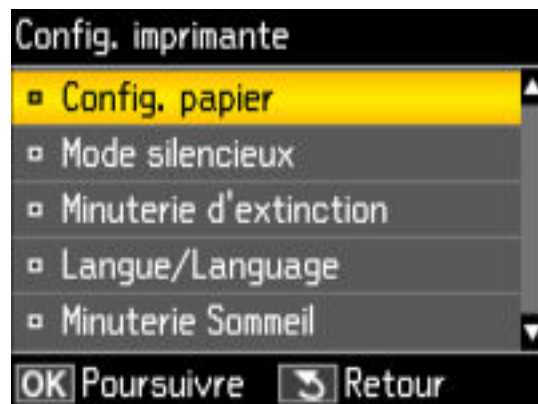

4. Pour modifier le paramètre Minuterie d'extinction, appuyez sur le bouton fléché du bas ou du haut pour sélectionner **Minuterie d'extinction** et appuyez sur le bouton **OK**.

L'écran suivant s'affiche :



5. Appuyez sur le bouton fléché du haut ou du bas pour sélectionner le délai désiré, puis appuyez sur le bouton **OK**.
6. Pour modifier le paramètre Minuterie Sommeil, appuyez sur le bouton fléché du haut ou du bas pour sélectionner **Minuterie Sommeil** et appuyez sur le bouton **OK**.

L'écran suivant s'affiche :

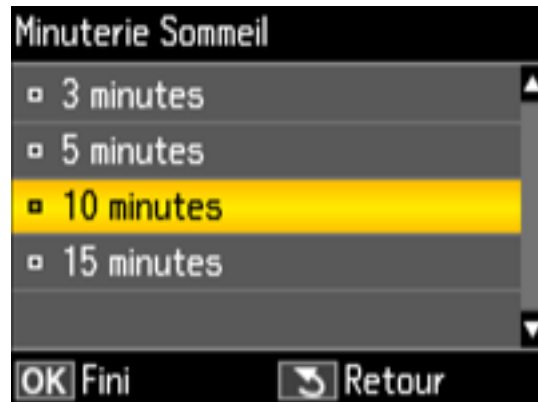

7. Appuyez sur le bouton fléché du haut ou du bas pour sélectionner le délai désiré, puis appuyez sur le bouton **OK**.

8. Appuyez sur le bouton 🏠 d'accueil pour quitter.

Sujet parent: [Minuterie d'extinction et de mise en veille](#)

Modification des paramètres de la minuterie de mise en veille et de la minuterie de mise hors tension - Windows

Vous pouvez utiliser le logiciel d'impression pour modifier le délai avant que le produit ne passe en mode de mise en veille ou avant qu'il ne s'éteigne automatiquement.

1. Assurez-vous que votre produit est sous tension.
2. Accédez au bureau de Windows et cliquez avec le bouton de droite de la souris sur l'icône du produit dans la barre des tâches Windows.
3. Sélectionnez **Paramètres imprimante**.
4. Cliquez sur l'onglet **Utilitaire**.
5. Cliquez sur le bouton **Informations imprimante et options**.

L'écran suivant s'affiche :

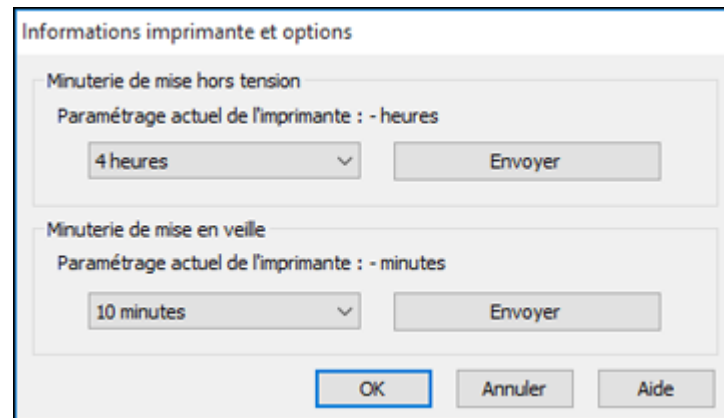

6. Pour le paramètre **Minuterie de mise hors tension**, sélectionnez le délai après lequel vous souhaitez que le produit s'éteigne automatiquement lorsqu'il n'est pas en cours d'utilisation.
7. Cliquez sur **Envoyer**.
8. Sélectionnez la période de temps souhaitée avant que le produit ne passe en mode veille pour le paramètre **Minuterie de mise en veille**.

9. Cliquez sur **Envoyer**.
10. Cliquez sur **OK** pour fermer les fenêtres ouvertes du programme.

Sujet parent: [Minuterie d'extinction et de mise en veille](#)

Modification des paramètres de la minuterie de mise en veille et de la minuterie d'extinction - Mac

Vous pouvez utiliser le logiciel d'impression pour modifier le délai avant que le produit ne passe en mode de mise en veille ou avant qu'il ne s'éteigne automatiquement.

1. Assurez-vous que votre produit est sous tension.
2. Sous le menu Apple ou sur le Dock, sélectionnez **Préférences Système**. Sélectionnez **Imprimantes et fax** ou **Imprimantes et scanners**, choisissez votre produit et sélectionnez **Options et fournitures**. Sélectionnez **Utilitaire** et sélectionnez **Ouvrir l'utilitaire de l'imprimante**.
3. Sélectionnez **Paramètres imprimante**.

Cette fenêtre s'affiche :

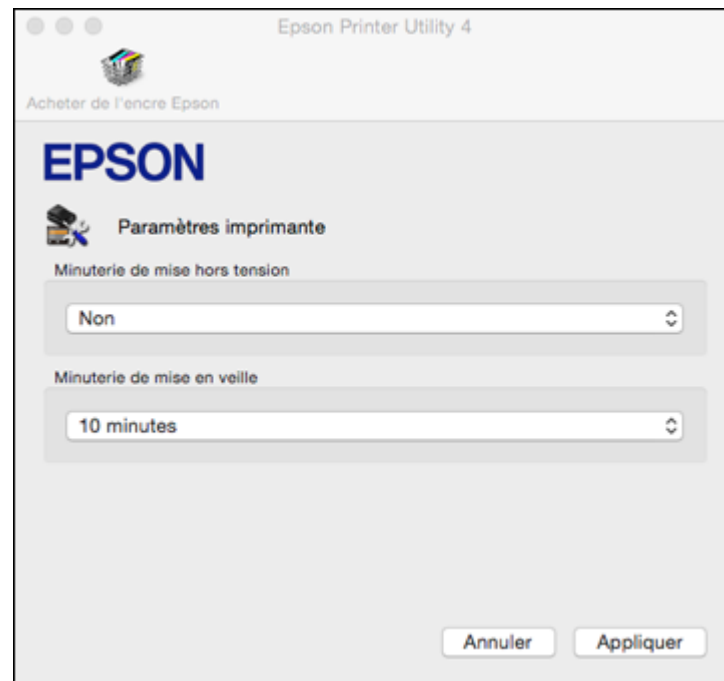

4. Pour le paramètre **Minuterie de mise hors tension**, sélectionnez le délai après lequel vous souhaitez que le produit s'éteigne automatiquement lorsqu'il n'est pas en cours d'utilisation.
5. Sélectionnez la période de temps souhaitée avant que le produit ne passe en mode veille pour le paramètre **Minuterie de mise en veille**.
6. Cliquez sur **Appliquer**.
7. Fermez la fenêtre Paramètres imprimante.

Sujet parent: [Minuterie d'extinction et de mise en veille](#)

Solutions Epson Connect pour téléphones intelligents, tablettes et plus

Utilisez votre téléphone intelligent, votre tablette ou votre ordinateur pour imprimer et numériser des documents, des photos, des courriels et des pages Web depuis votre domicile, votre bureau ou à travers le monde entier.

Imprimez depuis n'importe où avec ces solutions Epson Connect :

- Epson Email Print
- Application Epson iPrint Mobile
- Epson Remote Print

Numérisez et envoyez un fichier par courriel ou téléversez-le vers un service en ligne directement depuis votre produit Epson avec la numérisation en nuage d'Epson ou l'application Epson iPrint Mobile.

[Configuration des services Epson Connect](#)

[Utilisation de l'utilitaire Epson Email Print](#)

[Utilisation de l'application mobile Epson iPrint](#)

[Utilisation de l'application Epson Creative Print Mobile](#)

[Utilisation d'Epson Remote Print](#)

[Utilisation de la numérisation en nuage d'Epson](#)

Sujet parent: [Notions de base concernant le produit](#)

Tâches associées

[Utilisation de Google Cloud Print](#)

[Paramétrage de Google Cloud Print sur un Chromebook](#)

[Utilisation d'AirPrint](#)

[Utilisation du service d'impression Mopria](#)

[Impression Android avec Epson Print Enabler](#)

[Impression avec Fire OS](#)

Configuration des services Epson Connect

Si vous n'avez pas activé l'adresse courriel de votre produit afin qu'elle soit utilisée avec Epson Connect lorsque vous avez configuré votre produit, vous pouvez l'activer en utilisant le panneau de commande.

1. Appuyez sur le bouton  d'accueil, si nécessaire.
2. Appuyez sur le bouton fléché de gauche ou de droite pour sélectionner **Configurer** et appuyez sur le bouton **OK**.
3. Appuyez sur le bouton fléché du bas ou du haut pour sélectionner **Services Epson Connect** et appuyez sur le bouton **OK**.
4. Appuyez sur le bouton fléché du bas ou du haut pour sélectionner **Enregistrer/Supprimer** et appuyez sur le bouton **OK**.
5. Appuyez sur le bouton fléché du bas ou du haut pour sélectionner **Oui** et appuyez sur le bouton **OK**.
6. Suivez les instructions à l'écran afin d'activer l'adresse courriel de votre produit.

Sujet parent: [Solutions Epson Connect pour téléphones intelligents, tablettes et plus](#)

Utilisation de l'utilitaire Epson Email Print

Avec l'utilitaire Epson Email Print, vous pouvez imprimer à partir de n'importe quel dispositif pouvant envoyer un courriel, tel qu'un téléphone intelligent, une tablette ou un ordinateur portable. Vous n'avez qu'à activer l'adresse courriel unique de votre produit. Lorsque vous souhaitez imprimer, joignez un fichier PDF, un document Microsoft Office ou une photo à un courriel et envoyez-le à votre produit. Le courriel et les pièces jointes s'imprimeront automatiquement.

1. Connectez votre produit à votre réseau. Consultez le lien indiqué à la fin de cette section.
2. Si vous n'avez pas déjà configuré Email Print lors de l'installation des logiciels du produit, consultez le lien ci-dessous pour utiliser le panneau de commande afin d'activer votre adresse courriel unique. Ou visitez epson.ca/connect pour en apprendre davantage sur Email Print, pour créer un compte Epson Connect et pour enregistrer votre produit sur le service Epson Connect.
3. Vous êtes prêt à envoyer et imprimer des courriels avec l'adresse Email Print de votre produit.

Remarque: Visitez le site Web epsonconnect.com et accédez à votre compte Epson Connect afin de personnaliser le courriel de votre produit, de régler les paramètres d'impression et de configurer d'autres services Epson Connect.

Sujet parent: [Solutions Epson Connect pour téléphones intelligents, tablettes et plus](#)

Tâches associées

[Configuration des services Epson Connect](#)

Sujets reliés

[Réseau Wi-Fi](#)

Utilisation de l'application mobile Epson iPrint

Utilisez cette application Apple et Android gratuite pour imprimer et numériser avec des produits Epson qui sont connectés à un réseau. Epson iPrint vous permet d'imprimer des PDF, des documents Microsoft Office, des photos et des pages Web via un réseau sans fil. Vous pouvez numériser et sauvegarder un fichier sur votre appareil, l'envoyer sous forme de courriel ou le téléverser vers un service en ligne tel que Box, Dropbox, Evernote ou Google Drive.

1. Connectez votre produit à votre réseau sans fil. Consultez le lien ci-après.
2. Visitez epson.ca/connect pour en apprendre davantage sur Epson Print et pour vérifier la compatibilité de votre appareil mobile.
3. Téléchargez Epson iPrint dans l'App Store d'Apple ou sur Google Play.
4. Connectez votre dispositif mobile au même réseau sans fil que votre produit.
5. Ouvrez l'application Epson iPrint et sélectionnez votre produit Epson.

Vous êtes prêt à imprimer ou numériser avec votre appareil mobile et votre produit Epson.

Sujet parent: [Solutions Epson Connect pour téléphones intelligents, tablettes et plus](#)

Tâches associées

[Configuration des services Epson Connect](#)

Sujets reliés

[Réseau Wi-Fi](#)

Utilisation de l'application Epson Creative Print Mobile

Utilisez cette application Apple et Android gratuite pour :

- Accéder à vos photos Facebook et les imprimer
- Créer des cartes de vœux personnalisées et de la papeterie
- Imprimer sur des CD/DVD
- Transformer vos photos en page de livre à colorier

1. Connectez votre produit à votre réseau sans fil. Consultez le lien ci-après.
2. Visitez epson.ca/connect pour en apprendre plus sur Epson Creative Print et pour vérifier la compatibilité de votre dispositif mobile et votre produit Epson.
3. Téléchargez Epson Creative Print dans l'App Store d'Apple ou sur Google Play.
4. Connectez votre dispositif mobile au même réseau sans fil que votre produit.
5. Ouvrez Epson Creative Print.

Vous êtes prêt à laisser place à votre créativité avec votre appareil mobile et votre produit Epson.

Sujet parent: [Solutions Epson Connect pour téléphones intelligents, tablettes et plus](#)

Tâches associées

[Configuration des services Epson Connect](#)

Sujets reliés

[Réseau Wi-Fi](#)

Utilisation d'Epson Remote Print

Lorsque le logiciel Epson Remote Print est installé sur votre ordinateur de bureau ou votre ordinateur portable, vous pouvez imprimer à l'aide d'un produit ayant une adresse courriel Epson peu importe où il se trouve dans le monde.

1. Connectez votre produit Epson à votre réseau sans fil. Consultez le lien indiqué à la fin de cette section.
2. Si vous n'avez pas déjà configuré un compte Epson Connect lors de l'installation des logiciels de votre produit, visitez epsonconnect.com afin de créer votre compte et d'enregistrer votre produit sur le service Epson Connect.

Remarque: Notez l'adresse courriel de votre produit.

3. Visitez le site Web epsonconnect.com pour en apprendre davantage sur Remote Print et pour les instructions de téléchargement du logiciel.
4. Téléchargez et installez le logiciel Remote Print.
5. Saisissez l'adresse courriel et la clé d'accès optionnelle du produit Epson pendant la configuration de Remote Print.
6. Vous êtes prêt à imprimer à distance. Sélectionnez la commande d'impression dans l'application sur votre ordinateur de bureau ou votre ordinateur portable et choisissez l'option Remote Print pour votre produit Epson.

Sujet parent: [Solutions Epson Connect pour téléphones intelligents, tablettes et plus](#)

Tâches associées

[Configuration des services Epson Connect](#)

Sujets reliés

[Réseau Wi-Fi](#)

Utilisation de la numérisation en nuage d'Epson

Les services de numérisation en nuage d'Epson vous permettent de numériser et d'envoyer un fichier par courriel ou de le téléverser vers un service en ligne directement depuis votre produit Epson. Enregistrez une adresse courriel ou un service en ligne comme Box, DropBox, Evernote ou Google Drive sur votre compte Epson Connect.

1. Connectez votre produit Epson à votre réseau. Consultez le lien ci-après.
2. Si vous n'avez pas déjà configuré un compte Epson Connect lors de l'installation des logiciels de votre produit, visitez epsonconnect.com afin de créer votre compte et d'enregistrer votre produit sur le service Epson Connect.

Remarque: Notez l'adresse courriel et le mot de passe de votre produit.

3. Visitez epson.ca/epsonconnect-fr afin d'accéder à votre compte avec l'adresse courriel et le mot de passe que vous avez sélectionnés.
4. Sélectionnez votre produit, sélectionnez **Numér. vers Cloud** et sélectionnez **Liste des destinations**.
5. Cliquez sur **Ajouter**, puis suivez les instructions à l'écran pour créer votre liste de destinations.
6. Vous êtes prêt à utiliser la numérisation en nuage. Sélectionnez le paramètre pour la numérisation en nuage sur le panneau de commande de votre produit Epson.

Sujet parent: [Solutions Epson Connect pour téléphones intelligents, tablettes et plus](#)

Tâches associées

[Configuration des services Epson Connect](#)

Sujets reliés

[Réseau Wi-Fi](#)

Utilisation de Google Cloud Print

Si vous avez un compte Google, vous pouvez imprimer avec un produit Epson depuis votre appareil Apple ou Android. Vous pouvez également imprimer depuis un Chromebook et le navigateur Google Chrome sans avoir besoin de pilote ou de câble.

1. Connectez votre produit Epson à votre réseau sans fil. Consultez le lien indiqué à la fin de cette section.
2. Notez l'adresse IP de votre produit en vérifiant l'état du réseau. Consultez le lien indiqué à la fin de cette section.
3. Connectez votre ordinateur ou votre appareil Apple ou Android au même réseau sans fil que votre produit Epson.
4. Entrez l'adresse IP de votre produit dans la barre d'adresse d'un navigateur Web.
5. Sélectionnez l'option **Services Google Cloud Print**.

Remarque: Si vous ne voyez pas l'option **Services Google Cloud Print**, éteignez votre produit, puis rallumez-le. Si l'option n'apparaît toujours pas, sélectionnez l'option **Mettre à jour le micrologiciel** et suivez les instructions à l'écran pour mettre à jour votre produit.

6. Cliquez sur **Enregistrer**.
7. Cochez la case pour accepter les conditions d'utilisation et cliquez sur **Suivant**.
8. Cliquez sur **OK** pour accéder à la page d'ouverture d'une session.
Une nouvelle fenêtre de votre navigateur s'ouvrira.
9. Entrez le nom d'utilisateur et le mot de passe de votre compte Google et cliquez sur **Connexion**, ou, si vous n'avez pas de compte, cliquez sur **Créer un compte** et suivez les instructions à l'écran.
10. Cliquez sur **Terminer l'enregistrement de l'imprimante** pour terminer la configuration et imprimer une page de test.

Votre produit est maintenant lié à votre compte Google et vous pouvez y accéder depuis un Chromebook, un ordinateur, un appareil Apple ou un appareil Android avec un accès Internet. Visitez le site de [soutien Epson pour Google Cloud Print \(Canada\)](#) pour plus de détails sur la façon d'utiliser Google Cloud Print, ou le site Web de [Google Cloud Print](#) pour une liste des [applications compatibles](#) (site Web disponible en anglais seulement).

[Paramétrage de Google Cloud Print sur un Chromebook](#)

Sujet parent: [Notions de base concernant le produit](#)

Tâches associées

[Impression d'une feuille d'état réseau](#)

Sujets reliés

[Réseau Wi-Fi](#)

Paramétrage de Google Cloud Print sur un Chromebook

À l'aide d'un compte Google, vous pouvez imprimer à partir d'un Chromebook sans pilote ou câble.

1. Connectez votre produit Epson à votre réseau sans fil. Consultez le lien indiqué à la fin de cette section.
2. Allumez votre Chromebook et connectez-le au même réseau sans fil que votre produit.

Remarque: Consultez la documentation de votre Chromebook pour obtenir plus de détails sur la connexion à un réseau.

3. Effectuez l'une des étapes suivantes :

- Cliquez sur **Ajouter à Google Cloud Print** à l'écran de notification qui s'affiche dans le coin de l'écran de votre Chromebook.

Remarque: Si vous n'apercevez pas de notification, vérifiez si un chiffre s'affiche dans la zone d'état dans le coin inférieur droit de votre écran. Cliquez sur ce chiffre pour ouvrir le menu des notifications, puis cliquez sur **Ajouter à Google Cloud Print**.

- Ouvrez un navigateur Web et saisissez **chrome://devices** dans la barre d'adresse. Passez à l'étape 4.
- Si un écran d'enregistrement s'affiche, cliquez sur **Enregistrer**.

4. Cliquez sur **Ajouter un périphérique**.
5. Cliquez sur le bouton **S'inscrire** qui s'affiche à côté de votre produit.
6. Cliquez sur **S'inscrire** à l'écran de confirmation. L'écran ACL de votre produit affiche un message de confirmation.
7. Sélectionnez **OK** ou appuyez sur le bouton **OK** de votre produit pour confirmer la connexion Google Cloud Print et imprimer une page de test.

Votre produit est maintenant lié à votre compte Google et vous pouvez y accéder depuis un Chromebook, un iPhone ou un téléphone Android avec un accès Internet. Visitez le site de [soutien Epson pour Google Cloud Print \(Canada\)](#) pour plus de détails sur la façon d'utiliser Google Cloud Print,

ou le site Web de [Google Cloud Print](#) pour une liste des [applications compatibles](#) (site Web disponible en anglais seulement).

Sujet parent: [Utilisation de Google Cloud Print](#)

Sujets reliés

[Réseau Wi-Fi](#)

Utilisation d'AirPrint

AirPrint permet l'impression sans fil instantanée depuis un iPhone, iPad ou iPod touch possédant la plus récente version d'iOS, ou depuis un Mac possédant la plus récente version d'OS X ou de macOS.



Remarque: Si vous avez désactivé les messages de configuration de papier sur le panneau de commande de votre produit, vous ne pouvez pas utiliser AirPrint. Consultez le lien ci-après pour activer les messages, au besoin.

1. Chargez du papier dans votre produit.
2. Configurez votre produit pour l'impression sans fil. Consultez le lien indiqué à la fin de cette section.
3. Connectez votre dispositif Apple au même réseau sans fil que votre produit.
4. Imprimez depuis votre dispositif avec votre produit.

Remarque: Pour obtenir plus de détails, consultez la page d'AirPrint sur le site Web d'Apple.

Sujet parent: [Notions de base concernant le produit](#)

Tâches associées

[Chargement du papier pour l'impression de documents et de photos](#)

Sujets reliés

[Réseau Wi-Fi](#)

Utilisation du service d'impression Mopria

Vous pouvez utiliser le service d'impression Mopria afin d'imprimer depuis votre tablette ou téléphone Android (Android v4.4 ou une version plus récente) vers votre produit Epson ou tout produit certifié pour utilisation avec Mopria provenant d'autres fabricants. Vous pouvez télécharger le service d'impression Mopria depuis Google Play.

Remarque: Pour obtenir plus de détails concernant le service d'impression Mopria, [cliquez ici](#) (É.-U.) ou [cliquez ici](#) (Canada).

1. Connectez votre produit Epson à votre réseau sans fil. Consultez le lien sous Sujets reliés.
2. Vous pouvez télécharger le service d'impression Mopria depuis Google Play avec votre appareil Android.
3. Allez aux **Paramètres** sur votre appareil Android, sélectionnez **Impression** et activez le service d'impression Mopria.
4. Connectez votre appareil Android au même réseau sans fil que votre produit.
5. Vous êtes prêt à imprimer. À partir d'une application Android comme Chrome ou Gmail, appuyez sur l'icône de menu et sélectionnez **Imprimer**. Puis, sélectionnez **Toutes les imprimantes**, sélectionnez votre produit Epson, réglez les paramètres d'impression et imprimez.

Sujet parent: [Notions de base concernant le produit](#)

Sujets reliés

[Réseau Wi-Fi](#)

Impression Android avec Epson Print Enabler

Vous pouvez imprimer sans fil des documents, des courriels et des pages Web directement de votre tablette ou votre téléphone Android (Android version 4.4 ou ultérieure). En quelques étapes seulement, votre appareil Android détectera le produit Epson à proximité et imprimera.

1. Connectez votre produit Epson à votre réseau sans fil. Consultez le lien indiqué à la fin de cette section.
2. Téléchargez le plugiciel Epson Print Enabler depuis Google Play sur votre appareil Android.
3. Accédez aux **Paramètres** de votre appareil Android, sélectionnez **Impression** et activez le plugiciel Epson.
4. Connectez votre appareil Android au même réseau sans fil que votre produit.

5. Vous êtes prêt à imprimer. À partir d'une application Android comme Chrome ou Gmail, appuyez sur l'icône de menu et imprimez ce qui se trouve à l'écran.

Remarque: Si vous ne voyez pas votre produit, appuyez sur **Toutes les imprimantes** et sélectionnez votre produit.

Sujet parent: [Notions de base concernant le produit](#)

Sujets reliés

[Réseau Wi-Fi](#)

Impression avec Fire OS

Vous pouvez imprimer sans fil depuis les tablettes et les téléphones Amazon Fire vers votre produit Epson connecté à un réseau. Vous n'avez pas besoin d'installer un logiciel, de télécharger des pilotes ou de brancher des câbles. Vous pouvez envoyer ce qui se trouve à l'écran vers un produit Epson en quelques étapes seulement sous Courriel, Contacts et WPS Office.

1. Connectez votre produit Epson à votre réseau sans fil. Consultez le lien indiqué à la fin de cette section.
2. Connectez votre appareil Amazon au même réseau sans fil que votre produit.
3. Vous êtes prêt à imprimer. Depuis votre application Amazon, appuyez sur l'option d'impression et sélectionnez votre produit afin d'imprimer ce qui se trouve à l'écran.

Remarque: Si un message s'affiche indiquant qu'un plugiciel est nécessaire, appuyez sur **OK**, puis sur **Télécharger**. Si votre produit Amazon Fire utilise Fire OS 5 ou une version plus récente, votre appareil utilise automatiquement l'application du service d'impression Mopria intégrée pour imprimer.

Visitez epson.ca/connect pour en apprendre davantage sur l'impression avec Fire OS (une des nombreuses solutions Epson Connect de nos partenaires) et pour vérifier la compatibilité de votre appareil mobile.

Sujet parent: [Notions de base concernant le produit](#)

Sujets reliés

[Réseau Wi-Fi](#)

Impression mobile avec Windows 10

Vous pouvez imprimer sans fil depuis les tablettes et les téléphones Windows 10 vers votre produit Epson situé à proximité et connecté à un réseau. Vous n'avez pas besoin d'installer un logiciel, de télécharger des pilotes ou de brancher des câbles. Repérez l'option d'impression dans votre application Windows 10 afin d'envoyer ce qui se trouve à l'écran vers un produit Epson.

1. Connectez votre produit Epson à votre réseau sans fil. Consultez le lien indiqué à la fin de cette section.
2. Connectez votre appareil mobile Windows 10 au même réseau sans fil que votre produit.
3. Vous êtes prêt à imprimer. Depuis votre application Windows 10, appuyez sur l'option d'impression et sélectionnez votre produit afin d'imprimer ce qui se trouve à l'écran.

Visitez epson.ca/connect pour en apprendre davantage sur l'impression avec Windows 10 Mobile (une des nombreuses solutions Epson Connect de nos partenaires) et pour vérifier la compatibilité de votre appareil mobile.

Sujet parent: [Notions de base concernant le produit](#)

Sujets reliés

[Réseau Wi-Fi](#)

Utilisation de l'application Epson Print and Scan avec les tablettes Windows

Vous pouvez utiliser l'application gratuite Epson Print and Scan pour imprimer des photos et numériser depuis votre tablette Pro ou Surface RT Windows (Windows 8 ou version ultérieure) avec les produits Epson connectés à un réseau. Cette application vous permet de numériser et saisir des images directement vers votre tablette ou vers Microsoft OneDrive.

Remarque: L'application Epson Print and Scan ne prend pas en charge l'impression mobile avec Windows 10.

1. Connectez votre produit Epson à votre réseau sans fil. Consultez le lien indiqué à la fin de cette section.
2. Téléchargez l'application Epson Print and Scan depuis la boutique d'applications Microsoft Windows Store.
3. Connectez votre tablette Windows 10 au même réseau sans fil que votre produit.
4. Ouvrez l'application Epson Print and Scan et sélectionnez votre produit Epson.
Vous êtes prêt à imprimer et à numériser.

Visitez epson.ca/connect pour en apprendre davantage sur l'application Epson Print et Scan.

Sujet parent: [Notions de base concernant le produit](#)

Sujets reliés

[Réseau Wi-Fi](#)

Réseau Wi-Fi

Consultez ces sections pour utiliser votre produit sur un réseau Wi-Fi.

[Configuration du mode d'infrastructure Wi-Fi](#)

[Configuration du mode Wi-Fi Direct](#)

[Configuration de la fonction Wi-Fi Protected Setup \(WPS\)](#)

[Impression d'une feuille d'état réseau](#)

[Modification ou mise à jour des connexions réseau](#)

Configuration du mode d'infrastructure Wi-Fi

Vous pouvez configurer votre produit afin qu'il communique avec votre ordinateur en utilisant un routeur ou un point d'accès sans fil. Le routeur ou le point d'accès sans fil peuvent être connectés à votre ordinateur via un réseau câblé ou sans fil.

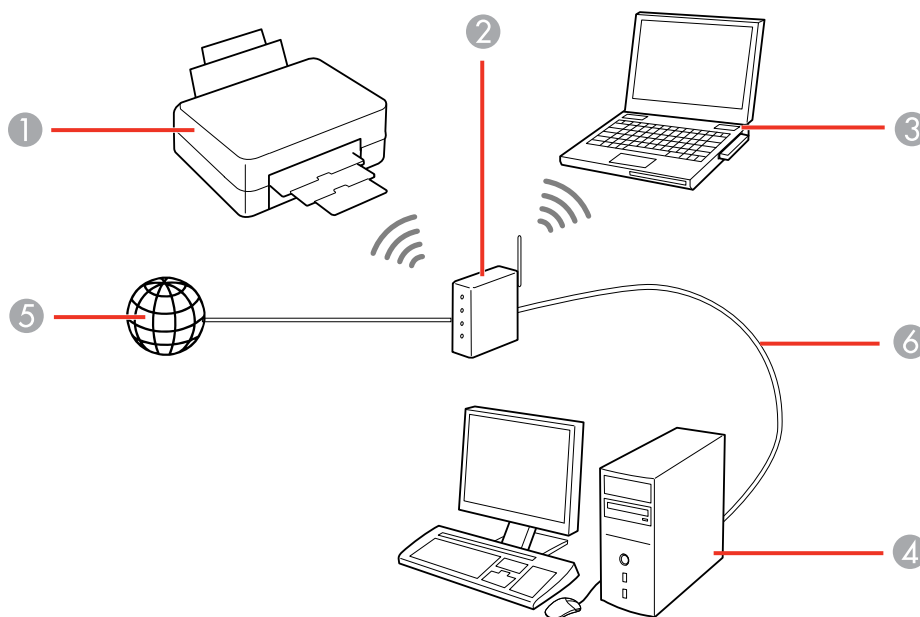

1 Produit Epson

- 2 Routeur ou point d'accès sans fil
- 3 Ordinateur avec une interface sans fil
- 4 Ordinateur
- 5 Internet
- 6 Câble Ethernet (utilisé seulement pour une connexion câblée au routeur ou au point d'accès sans fil)

[Sélection des paramètres de réseau sans fil à partir du panneau de commande](#)

Sujet parent: Réseau Wi-Fi

Sélection des paramètres de réseau sans fil à partir du panneau de commande

Vous pouvez sélectionner ou modifier les paramètres de réseau sans fil en utilisant le panneau de commande du produit.

Pour connecter votre produit sur un réseau sans fil, suivez les instructions sur l'affiche *Point de départ* et installez le logiciel nécessaire à partir du CD du produit. Le programme d'installation vous guidera à travers la configuration réseau.

Remarque: Le bris ou la réparation de ce produit peut causer la perte des données de réseau et des paramètres. Epson n'est pas responsable de la copie de sauvegarde ni de la restauration des paramètres et des données au cours de la période de garantie ni après. Nous vous recommandons de faire votre propre copie de sauvegarde de vos paramètres et données réseau ou de les imprimer.

1. Appuyez sur le bouton  d'accueil, si nécessaire.
2. Appuyez sur le bouton fléché de gauche ou de droite pour sélectionner **Configuration Wi-Fi** et appuyez sur le bouton **OK**.

L'écran suivant s'affiche :



3. Appuyez sur le bouton **OK**.

L'écran suivant s'affiche :



4. Appuyez sur le bouton **OK**.

L'écran suivant s'affiche :



5. Appuyez sur le bouton **OK** pour sélectionner **Assistant configuration Wi-Fi**.
6. Appuyez sur le bouton fléché du haut ou du bas pour sélectionner le nom du réseau sans fil et appuyez sur le bouton **OK**. Si vous ne voyez pas le nom de votre réseau sans fil, vous pouvez l'entrer manuellement.

Remarque: Pour saisir manuellement le nom du réseau sans fil, sélectionnez **Autres SSID** et appuyez sur le bouton **OK**. Entrez le nom de réseau comme décrit à l'étape suivante.

7. Entrez le mot de passe sans fil (ou le nom du réseau, puis le mot de passe).



- Appuyez sur les boutons fléchés pour mettre en surbrillance un caractère ou un bouton de fonction affiché sur le clavier. Ensuite, appuyez sur le bouton **OK** pour le sélectionner.
 - Pour modifier la casse ou sélectionner les symboles, sélectionnez **AB12** (majuscule), **ab12** (minuscule) ou **Symbole** et appuyez sur le bouton **OK**. Ensuite, mettez en surbrillance un chiffre ou un symbole et appuyez sur le bouton **OK** pour le sélectionner.
 - Pour saisir une espace, sélectionnez **Espace** et appuyez sur le bouton **OK**.
 - Pour supprimer des caractères, sélectionnez la flèche de défilement arrière et appuyez sur le bouton **OK**.
 - Lorsque vous avez terminé de saisir les caractères, sélectionnez **Fin** et appuyez sur le bouton **OK**.
8. Appuyez sur le bouton **OK** pour confirmer les paramètres Wi-Fi.
 9. Pour imprimer un rapport d'état du réseau, sélectionnez **Oui**, appuyez sur le bouton **OK** et appuyez sur le bouton \diamond de démarrage. (Sinon, sélectionnez **Non** et appuyez sur le bouton **OK**.)

Votre produit devrait maintenant afficher l'icône Wi-Fi avec des barres de connexion  dans la partie supérieure droite de l'écran ACL.

Remarque: Si l'icône Wi-Fi n'est pas affiché sur l'écran ACL, il est possible que vous ayez sélectionné un nom de réseau incorrect ou saisi un mot de passe incorrect. Répétez ces étapes pour essayer de nouveau.

Sujet parent: [Configuration du mode d'infrastructure Wi-Fi](#)

Configuration du mode Wi-Fi Direct

Vous pouvez configurer votre produit afin qu'il communique directement avec votre ordinateur ou un autre dispositif sans qu'un routeur ou qu'un point d'accès sans fil ne soit requis.

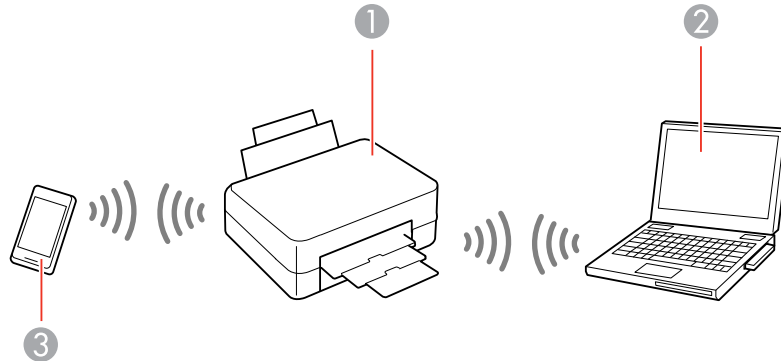

- 1 Produit Epson
- 2 Ordinateur avec une interface sans fil
- 3 Autre dispositif sans fil

Vous pouvez sélectionner l'un de ces modes pour communiquer avec votre ordinateur ou votre dispositif :

Mode point d'accès

Le produit agit lui-même comme point d'accès réseau pour un maximum de 4 appareils. Lorsqu'il fonctionne sous ce mode, votre produit affiche le symbole de connexion **AP** sur l'écran ACL.

Mode point-à-point

Le produit communique de manière individuelle avec un autre appareil compatible Wi-Fi Direct. Lorsqu'il fonctionne sous ce mode, votre produit affiche le symbole de connexion **Direct** ou **D** sur l'écran ACL.

Pour quitter le mode point-à-point, coupez la connexion à votre produit à partir de votre ordinateur ou du dispositif.

Pour activer le mode point-à-point, vous devez le sélectionner depuis l'utilitaire Web Config, sous **Param. Wi-Fi/Réseau > Services > Wi-Fi Direct**.

Activation du mode Wi-Fi Direct

Sujet parent: Réseau Wi-Fi

Activation du mode Wi-Fi Direct

Vous pouvez activer le mode Wi-Fi Direct pour permettre la communication entre votre produit et votre ordinateur ou d'autres dispositifs sans qu'un routeur ou un point d'accès sans fil ne soit requis.

1. Appuyez sur le bouton  d'accueil, si nécessaire.
2. Appuyez sur le bouton fléché de gauche ou de droite pour sélectionner **Configuration Wi-Fi** et appuyez sur le bouton **OK**.

L'écran suivant s'affiche :



3. Appuyez sur le bouton fléché du haut et du bas pour sélectionner **Wi-Fi Direct** et appuyez sur le bouton **OK**.

L'écran suivant s'affiche :

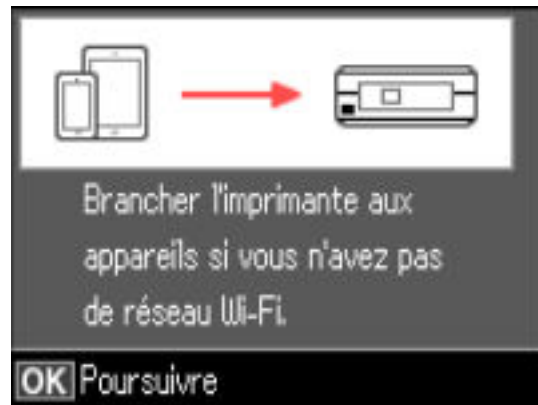

4. Appuyez sur le bouton **OK**.

L'écran suivant s'affiche :

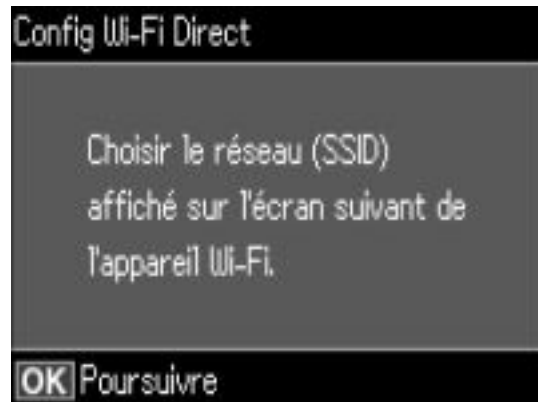

5. Appuyez sur le bouton **OK**.

- Appuyez sur le bouton fléché du bas, puis appuyez sur le bouton **OK** pour modifier le mot de passe Wi-Fi Direct.

Remarque: Si vous avez déjà connecté des dispositifs et des ordinateurs à votre produit via Wi-Fi Direct, ils seront déconnectés lorsque vous modifierez le mot de passe.

- Entrez le mot de passe Wi-Fi Direct.

Remarque: Votre mot de passe doit avoir un minimum de 8 caractères et un maximum de 22 caractères.



- Appuyez sur les boutons fléchés pour mettre en surbrillance un caractère ou un bouton de fonction affiché sur le clavier. Ensuite, appuyez sur le bouton **OK** pour le sélectionner.
 - Pour modifier la casse ou sélectionner les symboles, sélectionnez **AB12** (majuscule), **ab12** (minuscule) ou **Symbole** et appuyez sur le bouton **OK**. Ensuite, mettez en surbrillance un chiffre ou un symbole et appuyez sur le bouton **OK** pour le sélectionner.
 - Pour saisir une espace, sélectionnez **Espace** et appuyez sur le bouton **OK**.
 - Pour supprimer des caractères, sélectionnez la flèche de défilement arrière et appuyez sur le bouton **OK**.
 - Lorsque vous avez terminé de saisir les caractères, sélectionnez **Fin** et appuyez sur le bouton **OK**.
- Appuyez sur le bouton **OK**.

L'écran suivant s'affiche :

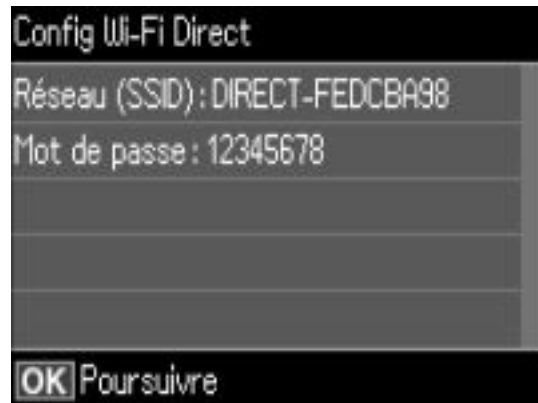

9. Utilisez votre ordinateur ou votre dispositif sans fil pour sélectionner le nom du réseau Wi-Fi (SSID) affiché à l'écran ACL, puis saisissez le mot de passe affiché.
10. Appuyez sur le bouton **OK** pour quitter.

Le symbole de connexion **AP** ou **Direct** s'affichera sur l'écran ACL et vous devriez être en mesure de vous connecter directement au produit à partir de votre ordinateur ou votre dispositif, puis d'imprimer. Si vous imprimez depuis un ordinateur, assurez-vous que vous avez installé les logiciels réseau tel que décrit sur l'affiche *Point de départ*.

Remarque: Notez le SSID et le mot de passe qui apparaissent à l'écran.

Si le symbole de connexion **AP** ou **Direct** n'est pas affiché sur l'écran ACL, le mode Wi-Fi Direct n'est pas activé. Répétez ces étapes pour essayer de nouveau.

Sujet parent: [Configuration du mode Wi-Fi Direct](#)

Configuration de la fonction Wi-Fi Protected Setup (WPS)

Si votre réseau utilise un point d'accès ou un routeur sans fil compatible avec la fonction WPS, vous pouvez rapidement connecter votre produit au réseau en utilisant la technologie Wi-Fi Protected Setup (WPS).

Remarque: Pour vérifier si votre routeur est compatible avec la fonction WPS, essayez de trouver un bouton **WPS** sur votre routeur ou point d'accès. S'il n'y a pas de bouton tangible, il est possible qu'il y ait

un bouton WPS virtuel dans le logiciel de votre dispositif. Vérifiez la documentation de votre produit de réseau pour obtenir plus de détails.

Utilisation de la fonction WPS pour établir une connexion à un réseau

Sujet parent: Réseau Wi-Fi

Utilisation de la fonction WPS pour établir une connexion à un réseau

Si vous avez un point d'accès ou un routeur sans fil compatible avec la fonction WPS, vous pouvez utiliser la technologie Wi-Fi Protected Setup (WPS) pour connecter votre produit au réseau.

1. Appuyez sur le bouton **WPS** sur votre routeur.
2. Appuyez sur le bouton  d'accueil sur le produit, au besoin.
3. Appuyez sur le bouton fléché de gauche ou de droite pour sélectionner **Configuration Wi-Fi** et appuyez sur le bouton **OK**.

L'écran suivant s'affiche :



4. Appuyez sur le bouton **OK**.

L'écran suivant s'affiche :

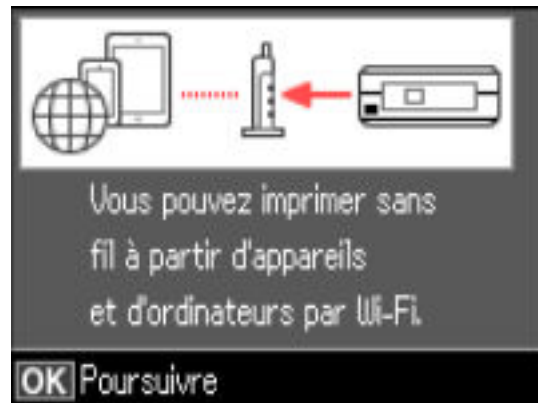

5. Appuyez sur le bouton **OK**.

L'écran suivant s'affiche :



6. Appuyez sur le bouton fléché du haut ou du bas pour sélectionner **Config. par bouton (WPS)**, puis appuyez sur le bouton **OK**.
7. Suivez les instructions sur l'écran ACL pour compléter la configuration WPS.

Si la connexion réseau est établie avec succès, une icône Wi-Fi avec des barres de connexion s'affichera dans le coin supérieur droit de l'écran ACL.



Sujet parent: [Configuration de la fonction Wi-Fi Protected Setup \(WPS\)](#)

Impression d'une feuille d'état réseau

Vous pouvez imprimer une feuille d'état réseau pour vous aider à déterminer les causes des problèmes qui peuvent survenir lors de l'utilisation de votre produit sur un réseau.

1. Appuyez sur le bouton  d'accueil, si nécessaire.
2. Appuyez sur le bouton fléché de gauche ou de droite pour sélectionner **Configurer** et appuyez sur le bouton **OK**.
3. Appuyez sur le bouton fléché du bas ou du haut pour sélectionner **Paramètres réseau** et appuyez sur le bouton **OK**.

L'écran suivant s'affiche :

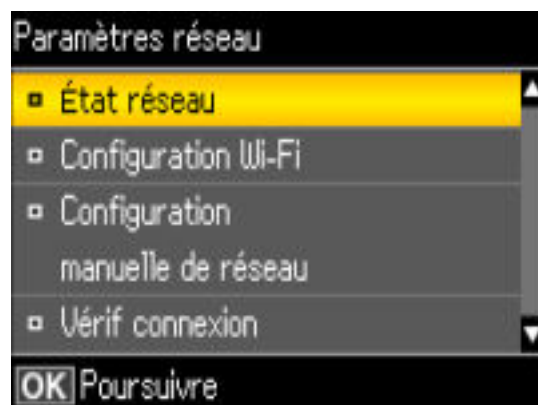

4. Appuyez sur le bouton fléché du bas ou du haut pour sélectionner **État réseau** et appuyez sur le bouton **OK**.

L'écran suivant s'affiche :

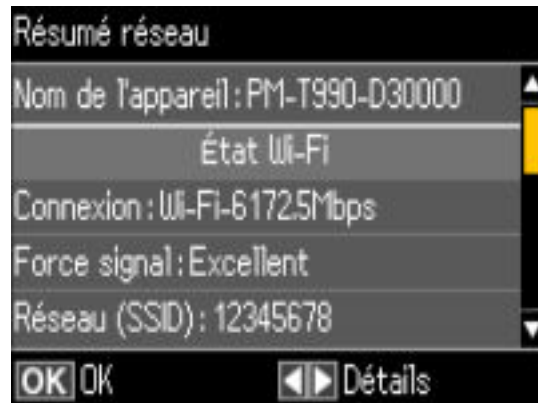



Remarque: Si vous avez établi une connexion à un réseau, la puissance du signal sera aussi affichée.

5. Appuyez sur le bouton fléché de gauche ou de droite pour afficher l'écran **État réseau**.
6. Appuyez sur le bouton fléché du haut ou du bas pour sélectionner **Impr feuille état** et appuyez sur le bouton **OK**.

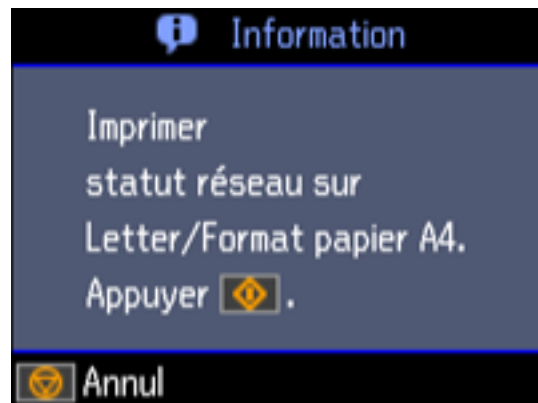
L'écran suivant s'affiche :



7. Appuyez de nouveau sur le bouton  de démarrage pour imprimer la feuille d'état réseau.
(Appuyez sur le bouton  d'arrêt si vous voulez annuler l'opération.)

Examinez les paramètres apparaissant sur la feuille d'état réseau afin de diagnostiquer tout problème.

Sujet parent: [Réseau Wi-Fi](#)

Modification ou mise à jour des connexions réseau

Consultez les sections suivantes pour modifier ou mettre à jour la façon dont votre produit se connecte à un réseau.

[Passage d'une connexion USB à une connexion Wi-Fi](#)

[Connexion à un nouveau routeur Wi-Fi](#)

[Accès à l'utilitaire Web Config](#)

[Désactivation des fonctionnalités Wi-Fi](#)

Sujet parent: [Réseau Wi-Fi](#)

Passage d'une connexion USB à une connexion Wi-Fi

Si vous avez connecté le produit à votre ordinateur en utilisant une connexion USB, vous pouvez passer à une connexion Wi-Fi.

1. Débranchez le câble USB de votre produit.
2. Désinstallez les logiciels de votre produit.
3. Téléchargez et installez les logiciels de votre produit à partir du site Web d'Epson en utilisant les instructions de la feuille *Point de départ*.

Sujet parent: [Modification ou mise à jour des connexions réseau](#)

Concepts associés

[Désinstallation des logiciels du produit](#)

Connexion à un nouveau routeur Wi-Fi

Si vous changez le routeur sans fil que vous utilisiez sur le réseau, vous devez mettre à jour la connexion Wi-Fi de votre produit au nouveau routeur.

Remarque: Si vous passez à un routeur sans fil 5 GHz, réglez-le de façon à ce qu'il fonctionne en mode bbande (2,4 GHz et 5 GHz). Consultez la documentation de votre routeur pour les instructions.

1. Effectuez l'une des étapes suivantes :
 - **Windows** : Désinstallez les logiciels de votre produit.
 - **Mac** : Passez à l'étape suivante.
2. Téléchargez et installez les logiciels de votre produit à partir du site Web d'Epson en utilisant les instructions de la feuille *Point de départ*.

Sujet parent: [Modification ou mise à jour des connexions réseau](#)

Concepts associés

[Désinstallation des logiciels du produit](#)

Accès à l'utilitaire Web Config

Vous pouvez sélectionner les paramètres réseau de votre produit et confirmer son état de fonctionnement en utilisant un navigateur Web. Pour ce faire, vous devez accéder à l'utilitaire Web Config intégré à votre produit depuis votre ordinateur ou un autre dispositif connecté au même réseau que votre produit.

1. Imprimez une feuille d'état réseau.
2. Repérez l'adresse IP de votre produit indiqué sur la feuille d'état réseau.
3. Sur votre ordinateur ou un autre dispositif connecté au même réseau que votre produit, ouvrez un navigateur Web.
4. Entrez l'adresse IP de votre produit dans la barre d'adresse.

Les options de l'utilitaire Web Config disponibles s'affichent.

Sujet parent: [Modification ou mise à jour des connexions réseau](#)

Tâches associées

[Impression d'une feuille d'état réseau](#)

Désactivation des fonctionnalités Wi-Fi

Il est possible que vous deviez désactiver les fonctionnalités Wi-Fi de votre produit si vous modifiez le type de connexion réseau ou si vous devez résoudre un problème avec votre connexion réseau.

Remarque: Avant de désactiver les fonctionnalités Wi-Fi, assurez-vous de noter le SSID (nom de réseau) et le mot de passe de votre produit ainsi que tous les paramètres réseau sélectionnés pour les services Epson Connect que vous utilisez.

1. Appuyez sur le bouton  d'accueil, si nécessaire.

2. Appuyez sur le bouton fléché de gauche ou de droite pour sélectionner **Configurer** et appuyez sur le bouton **OK**.
3. Appuyez sur le bouton fléché du bas ou du haut pour sélectionner **Paramètres réseau** et appuyez sur le bouton **OK**.

L'écran suivant s'affiche :

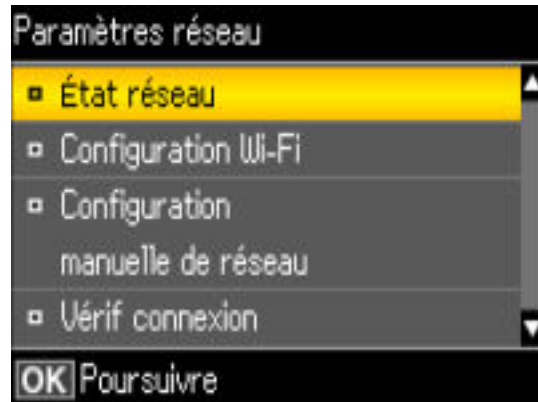

4. Appuyez sur le bouton fléché du haut et du bas pour sélectionner **Configuration Wi-Fi** et appuyez sur le bouton **OK**.

L'écran suivant s'affiche :

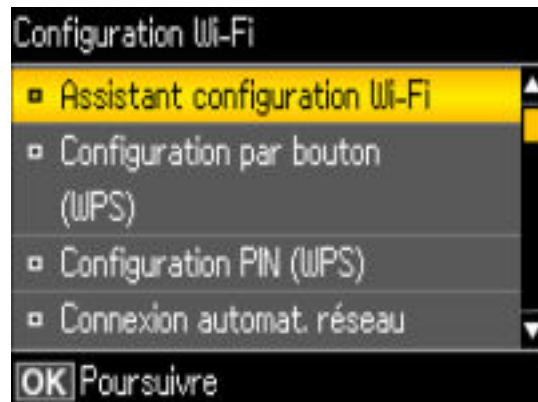

5. Appuyez sur le bouton fléché du haut ou du bas pour sélectionner **Désactiver Wi-Fi**, puis appuyez sur le bouton **OK**.
6. Appuyez sur le bouton fléché du haut ou du bas pour sélectionner **Oui**, puis appuyez sur le bouton **OK** pour désactiver les fonctionnalités Wi-Fi.

Sujet parent: [Modification ou mise à jour des connexions réseau](#)

Tâches associées

[Configuration des services Epson Connect](#)

Chargement du papier

Avant d'imprimer, chargez le papier qui convient à votre travail d'impression.

[Chargement du papier pour l'impression de documents et de photos](#)

[Chargement d'enveloppes](#)

[Capacité de chargement du papier](#)

[Papiers Epson disponibles](#)

[Compatibilité des types de papier sans marges](#)

[Paramètres de type papier ou support - Panneau de commande](#)

[Paramètres de type de papier ou de support - Logiciel du produit](#)

Chargement du papier pour l'impression de documents et de photos

Vous pouvez imprimer des documents et des photos sur une variété de types et de formats de papier différents.

1. Faites basculer le volet protecteur de l'alimenteur vers l'avant.

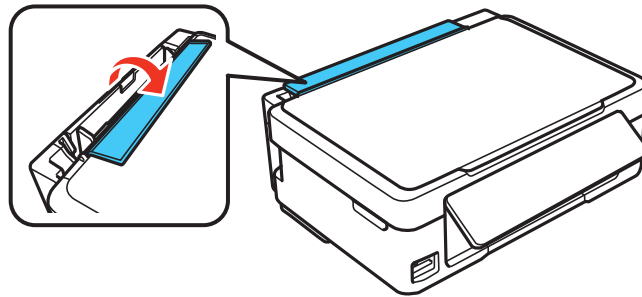

2. Tirez le support à papier et ses rallonges vers le haut.

3. Tirez le plateau de sortie vers l'extérieur et levez le butoir.

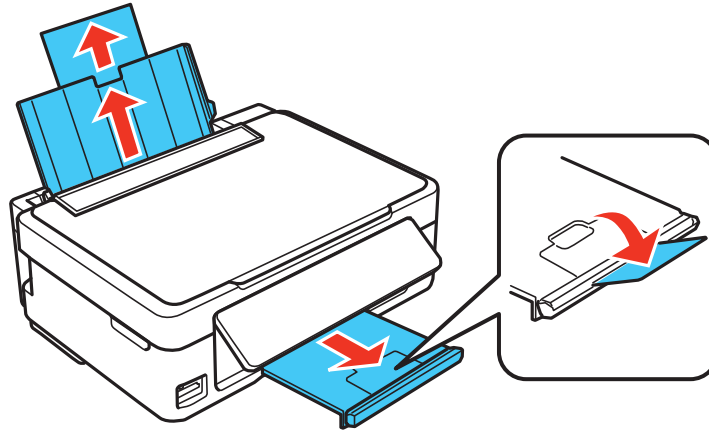

Remarque: Si vous imprimez sur du papier de format légal ou plus long, ne soulevez pas le butoir.

4. Faites glisser le guide-papier vers la gauche.

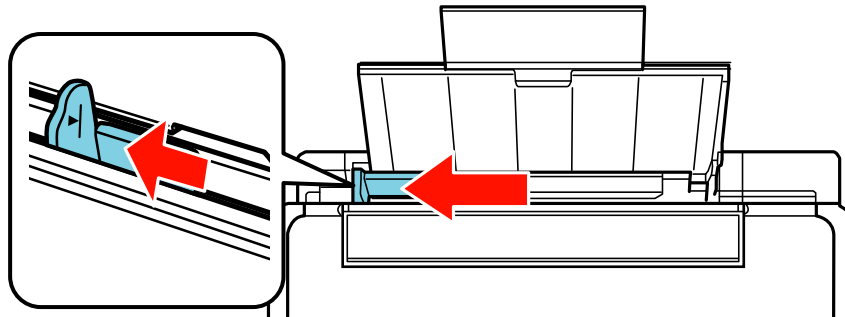

5. Si vous insérez une pile de papier, aérez-la puis tachez-la sur une surface plate pour égaliser les bords.

Remarque: Veillez à ce que le papier photo ne soit pas gondolé et ne l'aérez pas.

6. Insérez le papier face d'impression ou brillante vers le haut, côté court en premier, contre le bord droit et sous la ligne de l'alimenteur.

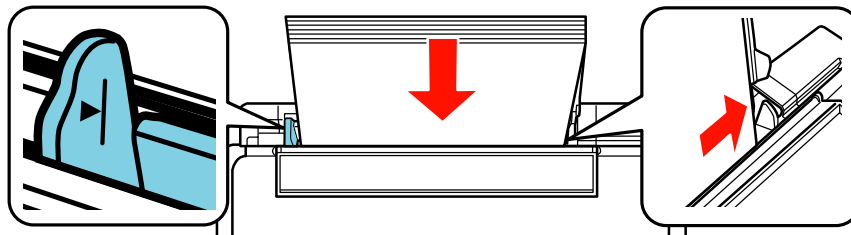

7. Faites glisser le guide-papier contre le papier, sans trop serrer.

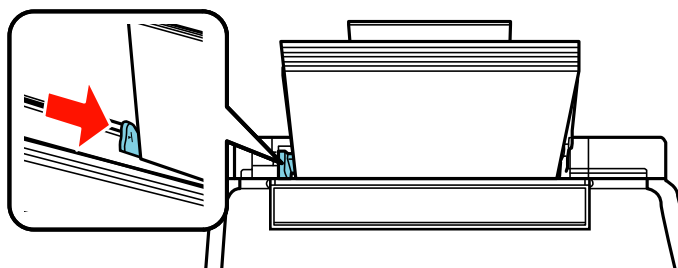

8. Faites basculer le volet protecteur de l'alimenteur vers l'arrière.

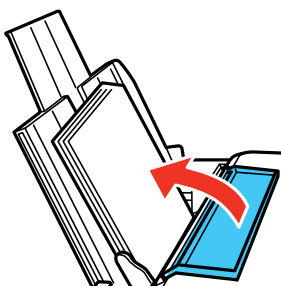

9. Effectuez l'une des opérations suivantes à l'écran ACL du produit afin de sélectionner la taille et le type de papier que vous avez chargé.
 - Pour utiliser les paramètres existants, appuyez sur le bouton **OK**.
 - Pour modifier les paramètres, appuyez sur le bouton fléché du haut ou du bas pour sélectionner **Changer** et appuyez sur le bouton **OK**. Sélectionnez la taille du papier et appuyez sur le bouton **OK**, puis sélectionnez le type de papier, appuyez sur le bouton **OK**, et appuyez sur le bouton **OK** de nouveau pour confirmer les paramètres.

Remarque: Pour éviter que l'écran de réglage du papier s'affiche automatiquement lorsque vous chargez du papier, sélectionnez le paramètre **Configurer > Config. imprimante > Config. papier > Configuration papier** et réglez-le à **Non**. (Cela désactivera aussi AirPrint.)

Suivez toujours ces directives de chargement du papier :

- Ne chargez que le nombre de feuilles recommandé.
- Chargez le papier côté court en premier, peu importe l'orientation de votre document.

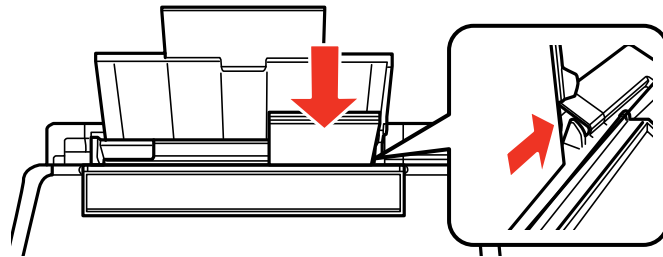

- Chargez le papier à en-tête ou préimprimé bord supérieur en premier.
- Ne chargez pas de support au-dessus de la flèche à l'intérieur du guide-papier.
- Consultez l'emballage du papier pour des directives de chargement supplémentaires.

Sujet parent: [Chargement du papier](#)

Références associées

[Capacité de chargement du papier](#)

[Paramètres de type papier ou support - Panneau de commande](#)

Chargement d'enveloppes

Vous pouvez imprimer sur des enveloppes de papier ordinaire de format : N° 10 (4,1 × 9,5 po [105 × 241 mm]).

1. Faites basculer le volet protecteur de l'alimenteur vers l'avant.

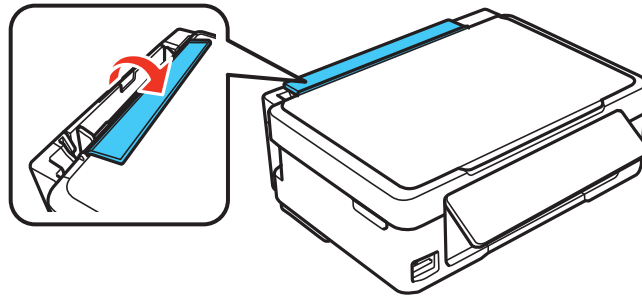

2. Tirez le support à papier et ses rallonges vers le haut.
3. Tirez le plateau de sortie vers l'extérieur et levez le butoir.

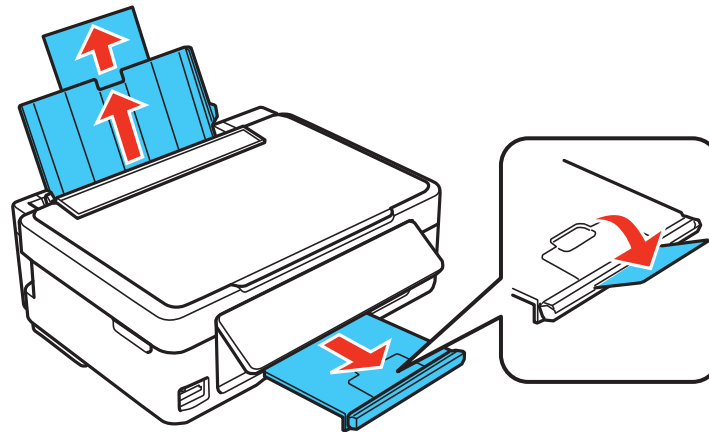

4. Faites glisser le guide-papier vers la gauche.

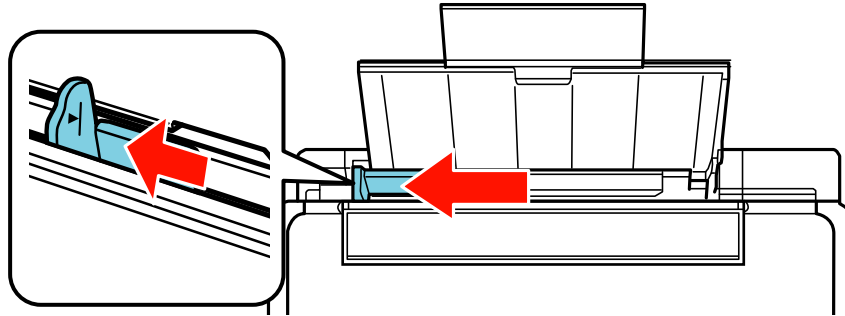

5. Chargez jusqu'à 10 enveloppes contre le côté droit, face d'impression vers le haut, avec le rabat vers la gauche tel qu'illustré.
6. Faites glisser le guide-papier contre les enveloppes, sans trop serrer.

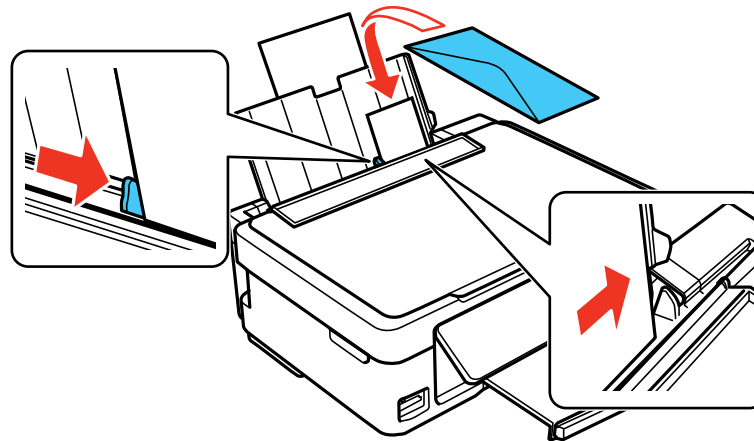

7. Faites basculer le volet protecteur de l'alimenteur vers l'arrière.

Suivez toujours ces directives de chargement d'enveloppes :

- Si vous avez de la difficulté à charger une pile d'enveloppes, pressez chaque enveloppe afin de la rendre lisse avant de la charger ou chargez une seule enveloppe à la fois.

- Ne chargez pas d'enveloppes au-dessus de la flèche à l'intérieur du guide-papier.
- Ne chargez pas d'enveloppes courbées, pliées ou trop minces, ou des enveloppes à fenêtre en plastique ou avec un rabat adhésif exposé.

Sujet parent: [Chargement du papier](#)

Références associées

[Capacité de chargement du papier](#)

[Paramètres de type papier ou support - Panneau de commande](#)

Capacité de chargement du papier

| Type de support | Chargez jusqu'à ce nombre de feuilles |
|---|---------------------------------------|
| Papier ordinaire - Lettre (8,5 × 11 po [216 × 279 mm]) ou A4 (8,3 × 11,7 po [210 × 297 mm])** | Environ 100 feuilles* |
| Papier ordinaire - Légal (8,5 × 14 po [216 × 356 mm]) Format de papier personnalisé de tout type | 1 feuille |
| Papier blanc brillant Epson Papier pour présentation – Mat Epson | 80 feuilles |
| Papier pour présentation haute qualité – Mat Epson Papier photo – Glacé Epson Papier photo haute qualité – Glacé Epson Papier photo ultra haute qualité – Glacé Epson Papier photo haute qualité – Semi-glacé Epson | 20 feuilles |
| Enveloppes | 10 |

* Basé sur un grammage de 20 lb [75 g/m²]. Ne chargez pas de papier au-dessus de la flèche à l'intérieur du guide-papier gauche.

** Pour l'impression recto verso, vous pouvez charger jusqu'à 30 feuilles.

Sujet parent: [Chargement du papier](#)

Papiers Epson disponibles

Vous pouvez acheter de l'encre et du papier d'origine Epson à l'adresse epson.com (États-Unis) ou epson.ca (Canada). Vous pouvez également vous procurer d'autres fournitures auprès d'un revendeur Epson autorisé. Pour trouver le revendeur le plus près de chez vous, composez le 1 800 807-7766.

| Type de support | Dimensions | Numéro du produit | Nombre de feuilles |
|--|--|--------------------|--------------------|
| Papier blanc brillant Epson | Lettre (8,5 × 11 po [216 × 279 mm]) | S041586 | 500 |
| Papier photo – Glacé Epson | 4 × 6 po (102 × 152 mm) | S041809-20 | 20 |
| | | S041809 | 50 |
| | | S042038 | 100 |
| | Lettre (8,5 × 11 po [216 × 279 mm]) | S041141 | 20 |
| | | S041649 | 50 |
| | | S041271 | 100 |
| A4 (8,3 × 11,7 po [210 × 297 mm]) | S041140 | 20 | |
| Papier photo haute qualité – Glacé Epson | 4 × 6 po (102 × 152 mm) | S041808 | 40 |
| | | S041727 | 100 |
| | 5 × 7 po (127 × 178 mm) | S041464 | 20 |
| | 8 × 10 po (203 × 254 mm) | S041465 | 20 |
| | Lettre (8,5 × 11 po [216 × 279 mm]) | S042183 S041667 | 25 50 |
| Papier photo ultra haute qualité – Glacé Epson | 4 × 6 po (102 × 152 mm) | S042181 | 60 |
| | | S042174 | 100 |
| | 5 × 7 po (127 × 178 mm) | S041945 | 20 |
| | 8 × 10 po (203 × 254 mm) | S041946 | 20 |
| | Lettre (8,5 × 11 po [216 × 279 mm]) | S042182 S042175 | 25 50 |

| Type de support | Dimensions | Numéro du produit | Nombre de feuilles |
|--|-------------------------------------|--------------------|--------------------|
| Papier photo haute qualité – Semi-glacé Epson | 4 × 6 po (102 × 152 mm) | S041982 | 40 |
| | Lettre (8,5 × 11 po [216 × 279 mm]) | S041331 | 20 |
| Papier pour présentation – Mat Epson | Lettre (8,5 × 11 po [216 × 279 mm]) | S041062 | 100 |
| Papier pour présentation haute qualité – Mat Epson | 8 × 10 po (203 × 254 mm) | S041467 | 50 |
| | Lettre (8,5 × 11 po [216 × 279 mm]) | S041257 S042180 | 50 100 |

Remarque: Les papiers/supports disponibles varient selon le pays.

Sujet parent: [Chargement du papier](#)

Compatibilité des types de papier sans marges

Vous pouvez imprimer des photos sans marges sur ces types et formats de papier compatibles :

Types de papier sans marges

- Papier pour présentation – Mat Epson
- Papier photo haute qualité – Glacé Epson
- Papier photo ultra haute qualité – Glacé Epson
- Papier photo – Glacé Epson
- Papier photo haute qualité – Semi-glacé Epson
- Papier pour présentation haute qualité – Mat Epson

Formats de papier sans marges

- 4 × 6 po (102 × 152 mm)
- 5 × 7 po (127 × 178 mm)
- 8 × 10 po (203 × 254 mm)
- Lettre (8,5 × 11 po [216 × 279 mm])

- A4 (8,3 × 11,7 po [210 × 297 mm])

Sujet parent: [Chargement du papier](#)

Références associées

[Papiers Epson disponibles](#)

Paramètres de type papier ou support - Panneau de commande

| Pour ce papier | Sélectionnez ce paramètre Type de papier |
|--|--|
| Papier ordinaire Papier blanc brillant Epson | Papier ordinaire |
| Papier photo haute qualité – Glacé Epson | Premium Glacé |
| Papier photo ultra haute qualité – Glacé Epson | Ultra Glacé |
| Papier photo – Glacé Epson | Glacé |
| Papier photo haute qualité – Semi-glacé Epson | Premium Semi-Glacé |
| Papier pour présentation – Mat Epson Papier pour présentation haute qualité – Mat Epson | Premium Mat |
| Enveloppes | Enveloppe |

Sujet parent: [Chargement du papier](#)

Paramètres de type de papier ou de support - Logiciel du produit

| Pour ce papier | Sélectionnez ce paramètre Type de papier ou Support |
|---|---|
| Papier ordinaire Papier blanc brillant Epson Papier pour présentation – Mat Epson | Papier ordinaire/Papier blanc brillant |
| Papier photo ultra haute qualité – Glacé Epson | Papier photo ultra haute qualité Glacé |
| Papier photo haute qualité – Glacé Epson | Papier photo haute qualité Glacé |

| Pour ce papier | Sélectionnez ce paramètre Type de papier ou Support |
|--|---|
| Papier pour présentation haute qualité – Mat Epson | Papier pour présentation haute qualité Mat |
| Papier photo haute qualité – Semi-glacé Epson | Papier photo haute qualité Semi-glacé |
| Papier photo – Glacé Epson | Papier photo Glacé |
| Enveloppes | Enveloppe |

Sujet parent: [Chargement du papier](#)

Positionnement des originaux sur le produit

Suivez ces instructions pour placer des photos ou documents originaux sur le produit.

Mise en garde: Ne placez rien sur le dessus de votre produit et n'utilisez pas son capot comme surface d'écriture afin d'éviter de l'endommager.

Positionnement des originaux sur la vitre d'exposition du scanner

Positionnement des originaux sur la vitre d'exposition du scanner

Les originaux que vous placez sur la vitre d'exposition du scanner ne doivent pas dépasser la taille des formats suivants : Lettre (8,5 × 11 po [216 × 279 mm]) ou A4 (8,3 × 11,7 po [210 × 297 mm]).

1. Soulevez le capot.

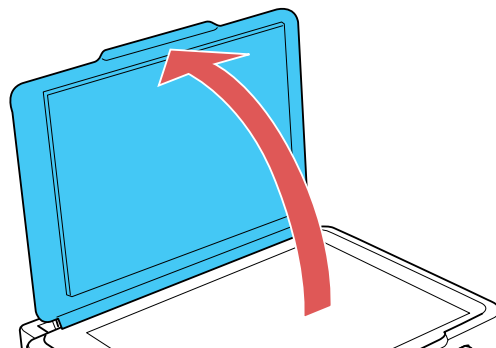

2. Placez l'original face vers le bas sur la vitre d'exposition du scanner, avec le bord supérieur orienté vers le coin. Faites glisser l'original près des bords du coin indiqué.

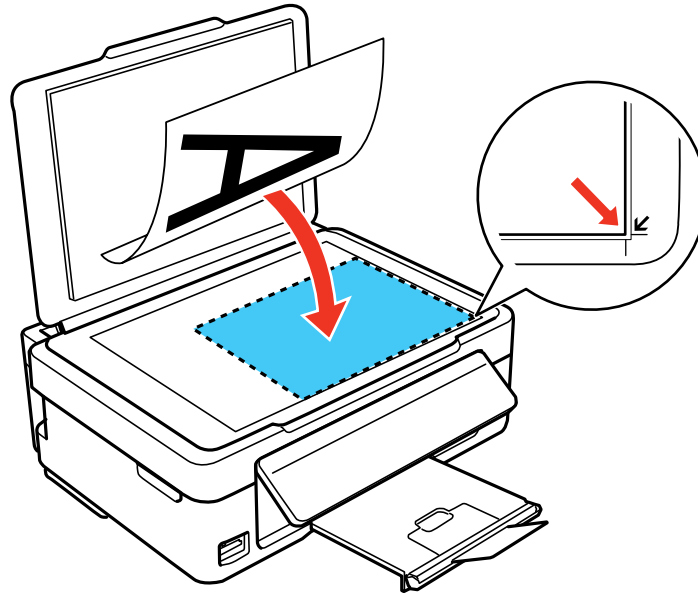

Remarque: Vous pouvez placer plusieurs originaux sur la vitre d'exposition du scanner. Assurez-vous qu'ils sont à au moins 0,2 po (5 mm) l'un de l'autre et de la marque au coin de la vitre d'exposition du scanner si vous comptez imprimer plusieurs copies, et à au moins 0,8 po (20 mm) l'un de l'autre si vous comptez les numériser.

Remarque: Il est possible que les bords gauches et supérieurs de vos originaux soient rognés de 0,06 po (1,5 mm) depuis le bord de la vitre d'exposition du scanner. Éloignez votre original des bords afin d'éviter qu'il soit rogné.

3. Fermez doucement le capot afin d'éviter de déplacer l'original.

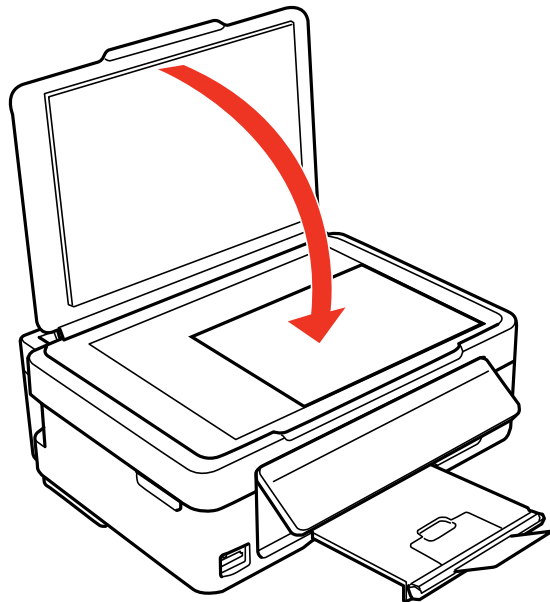

Sujet parent: [Positionnement des originaux sur le produit](#)

Sujets reliés

[Copie](#)

[Numérisation](#)

Copie

Consultez les informations suivantes pour copier des documents ou photos à l'aide de votre produit.

Remarque: Il se peut que la taille des copies ne soit pas identique à celle du document original.

[Copie de documents ou de photos](#)

[Copie et restauration de photos](#)

Copie de documents ou de photos

Vous pouvez copier des documents ou des photos en couleur ou en noir et blanc sur différents formats et types de papier, y compris les papiers spéciaux Epson.

1. Placez l'original de votre document ou photo sur le produit.
2. Chargez le papier sur lequel vous souhaitez imprimer.
3. Appuyez sur le bouton  d'accueil, si nécessaire.
4. Appuyez sur le bouton fléché de gauche ou de droite, sélectionnez **Copie** et appuyez sur le bouton **OK**.

L'écran suivant s'affiche :





5. Pour imprimer plus d'une copie, appuyez sur le bouton + ou – pour sélectionner le nombre désiré (jusqu'à 99).

6. Appuyez sur le bouton fléché de gauche ou de droite pour sélectionner l'une des options suivantes :
 - **Couleur** : pour les copies en couleur
 - **N&B** : pour les copies en noir et blanc
7. Appuyez sur le bouton fléché du bas, puis appuyez sur le bouton **OK** pour afficher les paramètres d'impression des copies.

L'écran suivant s'affiche :



8. Appuyez sur les flèches du haut ou du bas pour accéder aux paramètres additionnels. Pour modifier les paramètres d'impression, appuyez sur les boutons fléchés de droite ou de gauche et sélectionnez les paramètres nécessaires.
9. Lorsque vous êtes prêt à copier, appuyez sur le bouton  de démarrage.

Remarque: Pour annuler la copie, appuyez sur le bouton  d'arrêt.

[Paramètres de taille de papier - Copie](#)

[Paramètres de copie](#)

Sujet parent: [Copie](#)

Sujets reliés

[Chargement du papier](#)

[Positionnement des originaux sur le produit](#)

Paramètres de taille de papier - Copie

Sélectionnez le paramètre **Taille pap** qui correspond au papier que vous avez chargé.

Vous pouvez copier sur ces formats de papier.

- 4 × 6 po (102 × 152 mm)
- 5 × 7 po (127 × 178 mm)
- Lettre (8,5 × 11 po [216 × 279 mm])
- A4 (8,3 × 11,7 po [210 × 297 mm])

Sujet parent: [Copie de documents ou de photos](#)

Paramètres de copie

Sélectionnez les paramètres de copie que vous voulez utiliser pour vos copies.

Remarque: Certains paramètres pourraient ne pas être disponibles, selon les autres paramètres de copie sélectionnés.

| Paramètre de copie | Options disponibles | Description |
|--------------------|-----------------------------|---|
| Densité | Différents niveaux | Ajuste la clarté des copies. |
| Dispo. | Ss marges | Agrandit l'image jusqu'aux bords du papier (l'image pourrait être légèrement rognée). |
| | Marge | Laisse une petite bordure autour de l'image. |
| | Copie A4, 2-haut | Copie deux originaux sur une seule feuille de format A4. |
| | Lettre, copie 2-haut | Copie deux originaux sur une seule feuille de format lettre. |
| | A4, Livre/2-haut | Copie deux pages d'un livre ou d'un magazine sur une seule feuille de format A4. |
| | Lettre, Livre/2-haut | Copie deux pages d'un livre ou d'un magazine sur une seule feuille de format lettre. |

| Paramètre de copie | Options disponibles | Description |
|-------------------------|-----------------------|--|
| Réduire/Agrandir | Taille réelle | Copie à 100 % de la taille, sauf si vous sélectionnez un pourcentage différent pour le paramètre Taille person. |
| | Ajuster page | Redimensionne automatiquement l'image pour qu'elle tienne sur le format de papier sélectionné. |
| | Taille person. | Redimensionne automatiquement l'image selon le pourcentage sélectionné (de 25 à 400 %). |
| Taille pap | Différents formats | Sélectionne le format de papier pour la copie. |
| Type pap | Différents types | Ajuste les paramètres d'impression pour le type de papier sélectionné. |
| Qualité | Supérieur | Offre la meilleure qualité pour les copies de photo. |
| | Standard | Offre une bonne qualité pour la plupart des copies. |
| | Brouillon | Fournit une qualité inférieure pour l'impression d'un brouillon. |

Sujet parent: [Copie de documents ou de photos](#)

Références associées

[Paramètres de taille de papier - Copie](#)

[Paramètres de type papier ou support - Panneau de commande](#)

Copie et restauration de photos

Vous pouvez restaurer les couleurs des photos aux couleurs ternes lors de la copie.

1. Placez l'original de votre document ou photo sur le produit.
2. Chargez du papier dans le produit.
3. Appuyez sur le bouton  d'accueil, si nécessaire.
4. Appuyez sur le bouton fléché de gauche ou de droite, sélectionnez **Plus de fonctions** et appuyez sur le bouton **OK**.
5. Sélectionnez **Copier/restaurer photos** et appuyez sur le bouton **OK**.

L'écran suivant s'affiche :

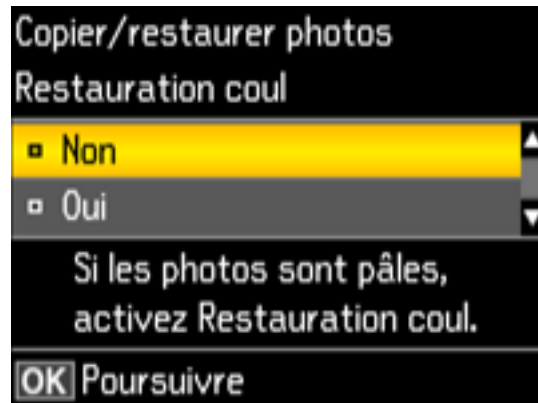

6. Appuyez sur le bouton fléché du bas pour sélectionner **Oui** et appuyez sur le bouton **OK**.
7. Placez jusqu'à deux photos originales sur le produit.

Remarque: Appuyez sur le bouton fléché du haut et du bas pour des instructions sur le placement des photos sur le produit.

8. Appuyez sur le bouton  de démarrage.

L'écran suivant s'affiche :



9. Appuyez sur le bouton fléché de droite ou de gauche pour faire défiler vos photos et en afficher une que vous désirez copier.
10. Appuyez sur le bouton + ou – pour sélectionner le nombre de copies de la photo (jusqu'à 99).
11. Si vous avez placé deux originaux sur le scanner, appuyez sur le bouton fléché de droite ou de gauche pour voir le deuxième document original, puis appuyez sur le bouton + ou – pour sélectionner une ou plusieurs copie de la photo (jusqu'à 99).
12. Pour afficher les paramètres des photos, appuyez sur le bouton fléché du bas.

L'écran suivant s'affiche :



13. Choisissez l'une des méthodes suivantes :
 - Pour changer les paramètres d'affichage de l'écran ACL, sélectionnez **Options affichage**, appuyez sur le bouton **OK** et sélectionnez le paramètre désiré.
 - Pour modifier les paramètres d'impression, sélectionnez **Paramètres d'impression**, appuyez sur le bouton **OK** et sélectionnez les paramètres nécessaires.
 - Pour rogner vos photos ou zoomer dans celles-ci, sélectionnez **Rognage/Zoom**, appuyez sur le bouton **OK**, appuyez sur les boutons fléchés et les boutons + ou – pour modifier le cadrage de l'image.
14. Lorsque vous êtes prêt à imprimer, appuyez sur le bouton  de démarrage.

Remarque: Pour annuler l'impression, appuyez sur le bouton  d'arrêt.

Sujet parent: [Copie](#)

Références associées

[Paramètres de copie](#)

[Paramètres de taille de papier - Copie](#)

[Paramètres de type papier ou support - Panneau de commande](#)

Tâches associées

[Positionnement des originaux sur la vitre d'exposition du scanner](#)

Sujets reliés

[Chargement du papier](#)

Impression depuis un ordinateur

Avant d'imprimer depuis votre ordinateur, assurez-vous que vous avez configuré votre produit et installé les logiciels tel que décrit sur l'affiche *Point de départ*.

Remarque: Si vous avez une connexion Internet, nous vous recommandons de visiter régulièrement le site Web de soutien d'Epson pour voir s'il existe des mises à jour du logiciel d'impression pour votre produit. Si un écran de mise à jour du logiciel apparaît, cliquez sur **Activer la vérification automatique** et cliquez sur **OK**. La mise à jour parcourra votre ordinateur pour s'assurer que vous possédez la version la plus récente du logiciel. Suivez les instructions à l'écran.

[Impression sous Windows](#)

[Impression sous OS X](#)

[Annulation de l'impression en utilisant un bouton du produit](#)

Impression sous Windows

Vous pouvez imprimer avec votre produit au moyen de n'importe quelle application Windows, tel que décrit dans les sections qui suivent.

[Sélection des paramètres d'impression de base - Windows](#)

[Sélection des paramètres d'impression recto verso - Windows](#)

[Sélection des options additionnelles de mise en page et d'impression - Windows](#)

[Réglage des présélections d'impression - Windows](#)

[Sélection des paramètres étendus - Windows](#)

[Impression de documents ou de photos - Windows](#)

[Sélection des paramètres d'impression par défaut - Windows](#)

[Modification des options de mises à jour automatiques](#)

Sujet parent: [Impression depuis un ordinateur](#)

Sélection des paramètres d'impression de base - Windows

Sélectionnez les paramètres de base pour le document ou la photo que vous souhaitez imprimer.

1. Ouvrez une photo ou un document pour l'impression.

2. Sélectionnez la commande d'impression dans votre application.

Remarque: Vous devrez peut-être sélectionner une icône sur votre écran, l'option **Imprimer** du menu **Fichier**, ou une autre commande. Consultez l'utilitaire d'aide de votre application pour plus de détails.

3. Au besoin, sélectionnez le nom de votre produit comme imprimante que vous souhaitez utiliser.

Remarque: Vous pourriez aussi devoir sélectionner **Propriétés** ou **Préférences** pour voir les paramètres d'impression.

L'onglet Principal de la fenêtre des paramètres d'impression s'affiche :

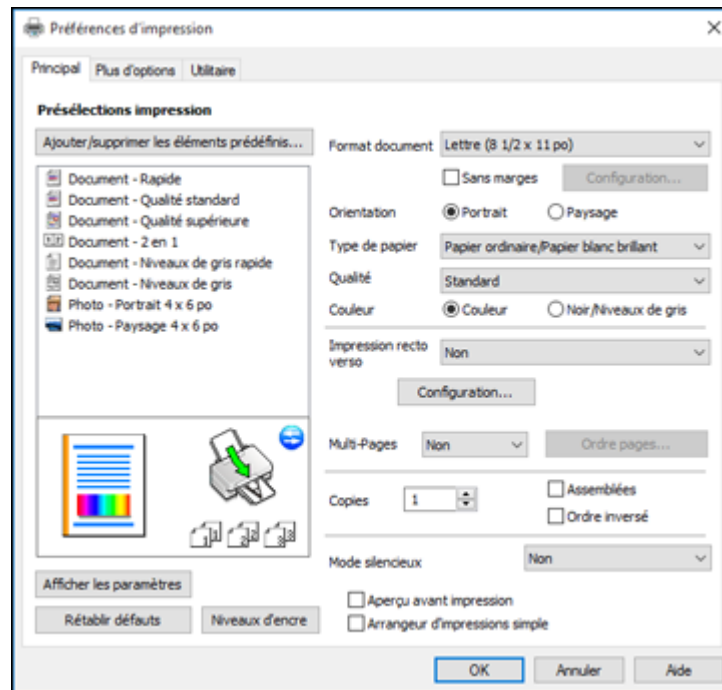

4. Sélectionnez la taille du papier que vous avez chargé pour le paramètre **Format document**.

Remarque: Vous pouvez aussi sélectionner **Personnalisé(e)** pour créer un format de papier personnalisé.

5. Si vous imprimez une photo sans marges, sélectionnez **Sans marges**.

Remarque: Vous devez sélectionner un type et une taille de papier sans marges compatibles pour l'impression sans marges. Consultez la liste de compatibilité des papiers sans marges pour obtenir plus de détails.

6. Sélectionnez l'orientation de votre document.

Remarque: Pour l'impression sur une enveloppe, sélectionnez **Paysage**.

7. Au paramètre **Type de papier**, indiquez le type de papier que vous avez chargé.

Remarque: Le nom du paramètre pourrait ne pas correspondre exactement au nom du papier. Vérifiez la liste des paramètres de type de papier pour plus de détails.

8. Sélectionnez le paramètre **Qualité** qui correspond à la qualité d'impression que vous souhaitez utiliser.

9. Sélectionnez une option de couleur :

- Pour imprimer un document ou une photo couleur, sélectionnez le paramètre **Couleur**.
- Pour imprimer du texte et des graphiques en noir ou en nuances de gris, sélectionnez le paramètre **Noir/Niveaux de gris**.

10. Pour imprimer sur les deux côtés du papier, sélectionnez une option **Impression recto verso** et sélectionnez les paramètres souhaités.

11. Pour imprimer plusieurs pages sur une seule feuille ou une seule image sur plusieurs feuilles, sélectionnez l'un des paramètres du menu **Multi-Pages** et sélectionnez les options souhaitées pour votre travail d'impression.

12. Pour imprimer plusieurs copies et déterminer l'ordre d'impression, sélectionnez les options correspondantes dans le menu **Copies**.

13. Pour prévisualiser votre travail avant d'imprimer, sélectionnez **Aperçu avant impression**.

14. Pour enregistrer votre travail d'impression comme un projet qui peut être modifié et combiné à d'autres travaux d'impression, sélectionnez **Arrangeur d'impressions simple**.

15. Pour réduire le bruit lors de l'impression lorsque vous sélectionnez **Papier ordinaire/Papier blanc brillant**, activez l'option **Mode Silencieux** (l'impression sera plus lente).

[Options de qualité d'impression - Windows](#)

[Options d'impression multi-pages - Windows](#)

Sujet parent: [Impression sous Windows](#)

Références associées

[Paramètres de type de papier ou de support - Logiciel du produit](#)

[Compatibilité des types de papier sans marges](#)

Tâches associées

[Sélection des paramètres d'impression recto verso - Windows](#)

[Impression de documents ou de photos - Windows](#)

Options de qualité d'impression - Windows

Vous pouvez sélectionner l'une des options de qualité d'impression disponibles pour affiner la qualité de votre impression. Certains paramètres peuvent ne pas être disponibles, selon les paramètres de type de papier et de marges que vous avez choisis.

Brouillon

Pour l'impression d'un brouillon sur papier ordinaire.

Standard

Pour l'impression normale de texte et d'images.

Haute

Pour l'impression de photos et de graphiques avec une qualité d'impression élevée.

Plus d'options

Ouvre une fenêtre qui permet de choisir parmi plusieurs niveaux de vitesse et de qualité.

Sujet parent: [Sélection des paramètres d'impression de base - Windows](#)

Options d'impression multi-pages - Windows

Vous pouvez sélectionner l'une des options disponibles au paramètre Multi-Pages pour configurer votre travail d'impression multi-pages.

2 en 1 et 4 en 1

Imprime 2 ou 4 pages sur une feuille de papier. Cliquez sur le bouton **Ordre page** pour sélectionner la mise en page et les options de reliure.

Poster 2 × 1, Poster 2 × 2, Poster 3 × 3, Poster 4 × 4

Imprime une image sur plusieurs feuilles de papier pour créer un grand poster. Cliquez sur le bouton **Configuration** pour sélectionner la mise en page de l'image et les options directrices.

Sujet parent: [Sélection des paramètres d'impression de base - Windows](#)

Sélection des paramètres d'impression recto verso - Windows

Vous pouvez imprimer sur les deux faces du papier en sélectionnant l'une des options pour le paramètre **Impression recto verso** de l'onglet Principal.

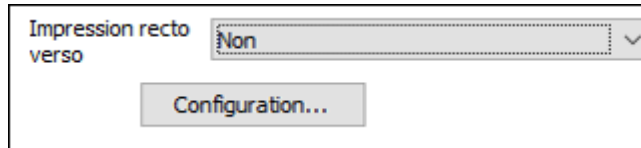

1. Sélectionnez une des options suivantes pour le paramètre **Impression recto verso** :
 - **Manuel (Bord long de reliure)** pour imprimer votre travail d'impression recto verso sur un côté. Un message vous invitera ensuite à orienter le papier sur le bord long afin d'imprimer sur l'autre côté.
 - **Manuel (Bord court de reliure)** pour imprimer votre travail d'impression recto verso sur un côté. Un message vous invitera ensuite à orienter le papier sur le bord court afin d'imprimer sur l'autre côté.
2. Cliquez sur le bouton **Configuration**.

Cette fenêtre s'affiche :

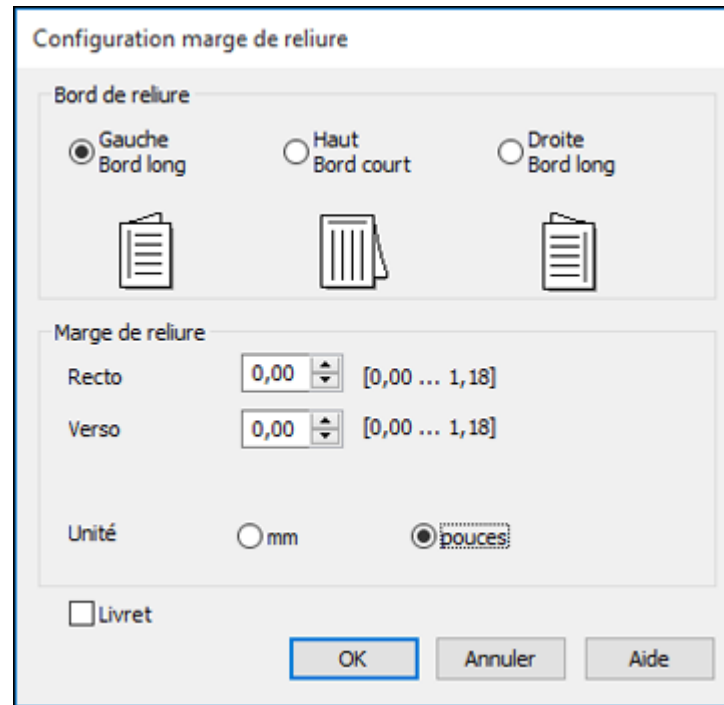

3. Sélectionnez les options d'impression recto verso que vous voulez utiliser.
4. Cliquez sur **OK** pour retourner à l'onglet Principal.
5. Imprimez une copie d'essai de votre document recto verso pour tester les paramètres sélectionnés.
6. Suivez les instructions pouvant s'afficher à l'écran pendant l'impression.

[Options d'impression recto verso - Windows](#)

Sujet parent: [Impression sous Windows](#)

Options d'impression recto verso - Windows

Vous pouvez sélectionner n'importe laquelle des options recto verso disponibles pour configurer les impressions recto verso.

Options Bord de reliure

Sélectionnez un paramètre pour orienter la reliure de l'impression recto verso dans la direction souhaitée.

Options Marge de reliure

Sélectionnez des options pour définir une marge plus large afin de permettre la reliure.

Option Livret

Cochez la case **Livret** et une option de reliure pour imprimer les pages recto verso sous forme de livret.

Sujet parent: [Sélection des paramètres d'impression recto verso - Windows](#)

Sélection des options additionnelles de mise en page et d'impression - Windows

Vous pouvez choisir parmi plusieurs options additionnelles de mise en page et d'impression pour votre document ou votre photo sous l'onglet Plus d'options.

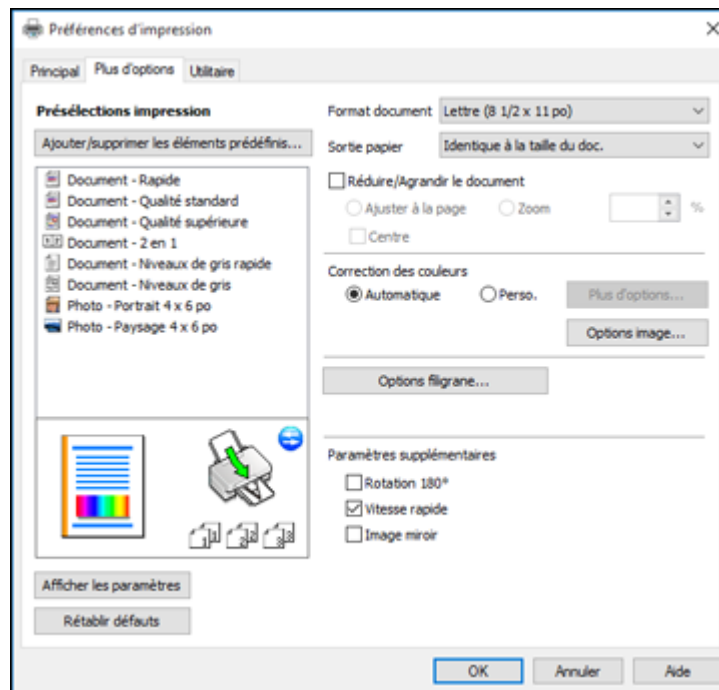

1. Pour redimensionner le document ou la photo à l'impression, cochez la case **Réduire/Agrandir le document** et sélectionnez l'un de ces paramètres de taille :
 - Sélectionnez l'option **Ajuster à la page** pour ajuster la taille de votre image en fonction du papier chargé. Sélectionnez la taille du document ou de la photo pour le paramètre **Format document**, et la taille de votre papier pour le paramètre **Sortie papier**. Si vous voulez centrer votre image sur le papier, choisissez l'option **Centre**.
 - Sélectionnez l'option **Zoom** pour réduire ou agrandir le document ou la photo d'un pourcentage spécifique. Sélectionnez le pourcentage dans la case %.

2. Sélectionnez l'une des options de Correction des couleurs suivantes :
 - Sélectionnez **Automatique** pour ajuster automatiquement la netteté, la luminosité, le contraste et la saturation des couleurs de votre image.
 - Sélectionnez **Perso.** et cliquez sur le bouton **Plus d'options** pour ajuster manuellement les paramètres de correction des couleurs ou pour désactiver la gestion des couleurs dans le logiciel de votre imprimante.
 - Sélectionnez **Options image** pour accéder aux paramètres additionnels permettant d'améliorer les images imprimées.

Remarque: Vous pouvez aussi sélectionner des paramètres **Impression universelle en couleur**.

3. Pour ajouter les fonctions suivantes, cliquez sur le bouton **Options filigrane** :
 - **Filigrane** : ajoute un filigrane visible sur votre tirage.

Remarque: Cliquez sur le bouton **Personnalisé** pour créer votre propre filigrane et cliquez sur le bouton **Configuration** afin de personnaliser le filigrane.

- **En-tête/Bas de page** : ajoute des informations telles que la date et l'heure dans le haut ou le bas de votre tirage.

Remarque: Cliquez sur le bouton **Configuration** pour personnaliser le texte et l'endroit où s'affichera l'en-tête ou le bas de page.

4. Sélectionnez au besoin des paramètres additionnels pour personnaliser votre impression.

[Options de correction des couleurs personnalisées - Windows](#)

[Options d'image et paramètres additionnels - Windows](#)

[Paramètres d'en-tête et de bas de page - Windows](#)

Sujet parent: Impression sous Windows

Options de correction des couleurs personnalisées - Windows

Vous pouvez sélectionner l'une des options disponibles dans la fenêtre Correction des couleurs pour personnaliser les couleurs de l'image de votre travail d'impression.

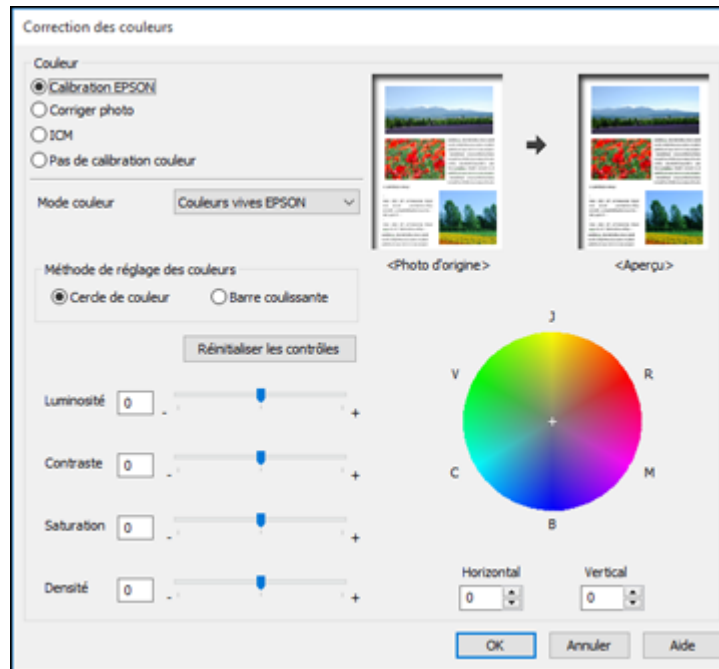

Calibration EPSON

Permet de sélectionner un paramètre **Mode couleur**, des paramètres individuels de **Luminosité**, **Contraste**, **Saturation** et **Densité** et des tonalités de couleur individuelles. Selon le Mode sélectionné, vous pouvez aussi régler la densité des demi-tons en utilisant le paramètre **Gamma**.

Corriger photo

Améliore la couleur, le contraste et la netteté des photos avec défauts.

Remarque: La fonction Corriger photo utilise une technologie de reconnaissance des visages avancée afin d'optimiser les photos comportant des visages. Pour que le réglage fonctionne, les deux yeux et le nez de la personne doivent être visibles. Si votre photo comprend un visage avec une

dominante de couleur intentionnelle, comme une statue, il convient de désactiver l'option **Corriger photo** pour que les effets de couleur spéciaux soient conservés.

ICM

Permet de gérer les couleurs à l'aide des profils de couleur installés.

Pas de calibration couleur

Désactive les réglages couleur effectués par le logiciel d'impression afin que vous puissiez n'utiliser que les réglages couleur de votre application.

Sujet parent: [Sélection des options additionnelles de mise en page et d'impression - Windows](#)

Options d'image et paramètres additionnels - Windows

Vous pouvez sélectionner des options d'image et des paramètres additionnels pour personnaliser votre impression. Certaines options peuvent être présélectionnées ou peuvent ne pas être disponibles selon les autres paramètres que vous avez choisis.

Options image

Souligner le texte

Ajuste la densité du texte imprimé pour augmenter la lisibilité.

Souligner les lignes fines

Ajuste la densité des lignes imprimées pour augmenter la lisibilité.

Contour lissé

Adoucit les bords irréguliers dans les images à basse résolution telles que les saisies d'écran ou les images provenant du Web.

Corriger yeux rouges

Réduit ou supprime les yeux rouges des photos.

Imprimer le texte en noir

Imprime le texte de couleur en noir.

Pour le texte en couleur

Imprime le texte de couleur sur un arrière-plan à motif ou souligné.

Pour les graphiques et les images en couleur

Imprime les graphiques et les images de couleur avec des motifs superposés.

Pour le texte, les graphiques et les images en couleur

Imprime le texte, les graphiques et les images de couleur avec des motifs superposés.

Options d'amélioration

Définit les paramètres d'amélioration pour l'Impression universelle en couleur pour le texte, les graphiques et les images.

Options de paramètres additionnels

Rotation 180°

Imprime l'image avec une rotation de 180° par rapport à son orientation d'origine.

Vitesse rapide

Accélère l'impression, mais peut réduire la qualité d'impression.

Image miroir

Inverse l'image imprimée de gauche à droite.

Sujet parent: [Sélection des options additionnelles de mise en page et d'impression - Windows](#)

Paramètres d'en-tête et de bas de page - Windows

Vous pouvez sélectionner tout paramètre d'en-tête/de bas de page pour ajouter des en-têtes ou des bas de page lorsque vous imprimez. Ils peuvent être imprimés dans le haut ou le bas de vos pages, soit à gauche, à droite ou dans le centre de la page.

Remarque: Ces paramètres ne sont pas enregistrés avec votre document.

| Haut-Gauche | Centre haut | Haut-Droite |
|----------------------|-------------|-------------|
| Nom de l'utilisateur | Aucun | Date/Heure |
| Bas-Gauche | Centre bas | Bas-Droite |
| Aucun | Aucun | Aucun |

Rétablir défauts OK Annuler Aide

Vous pouvez choisir d'imprimer les informations suivantes :

- Nom de l'utilisateur
- Nom de l'ordinateur
- Date
- Date/Heure
- Nombre assemblées (numéro de copie)

Remarque: Le nom de l'utilisateur, le nom de l'ordinateur, la date et l'heure proviennent du panneau de commande Windows de votre ordinateur.

Sujet parent: [Sélection des options additionnelles de mise en page et d'impression - Windows](#)

Réglage des présélections d'impression - Windows

Pour un accès rapide aux réglages d'impression les plus courants, vous pouvez choisir une présélection d'impression depuis l'onglet Principal ou l'onglet Plus d'options.

Remarque: Vous pouvez créer votre propre élément prédéfini en cliquant sur le bouton **Ajouter/supprimer les éléments prédéfinis**.

1. Cliquez sur l'onglet **Principal** ou sur l'onglet **Plus d'options**.

Les options **Présélections impression** disponibles s'affichent à gauche :

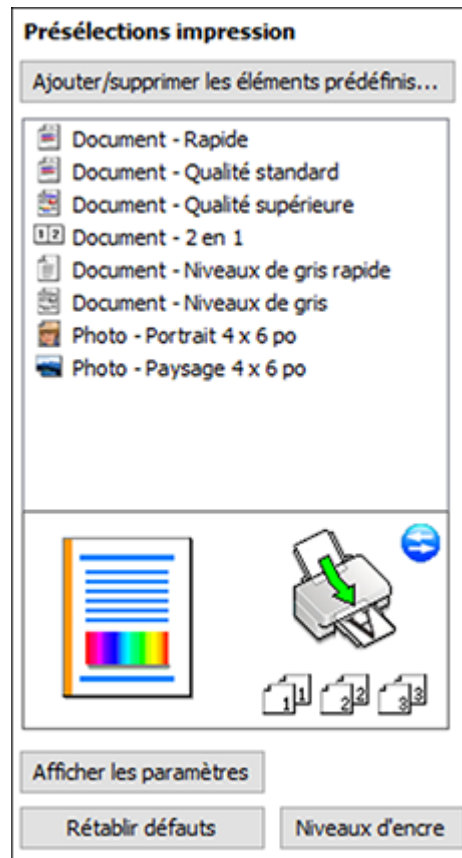

2. Placez votre curseur sur l'une des options **Présélections impression** pour afficher la liste de ses paramètres.
3. Cliquez sur une présélection que vous souhaitez modifier, ou utilisez l'une des options disponibles à l'écran pour contrôler vos présélections d'impression.
4. Pour choisir une présélection d'impression, sélectionnez-la.
5. Cliquez sur **OK**.

Sujet parent: [Impression sous Windows](#)

Sélection des paramètres étendus - Windows

Vous pouvez choisir parmi plusieurs paramètres additionnels qui s'appliquent à tous les travaux d'impression que vous envoyez à votre produit.

1. Accédez au bureau de Windows et cliquez avec le bouton de droite de la souris sur l'icône du produit dans la barre des tâches Windows.
2. Sélectionnez **Paramètres imprimante**.
3. Cliquez sur l'onglet **Utilitaire**.

Les options de maintenance s'affichent :

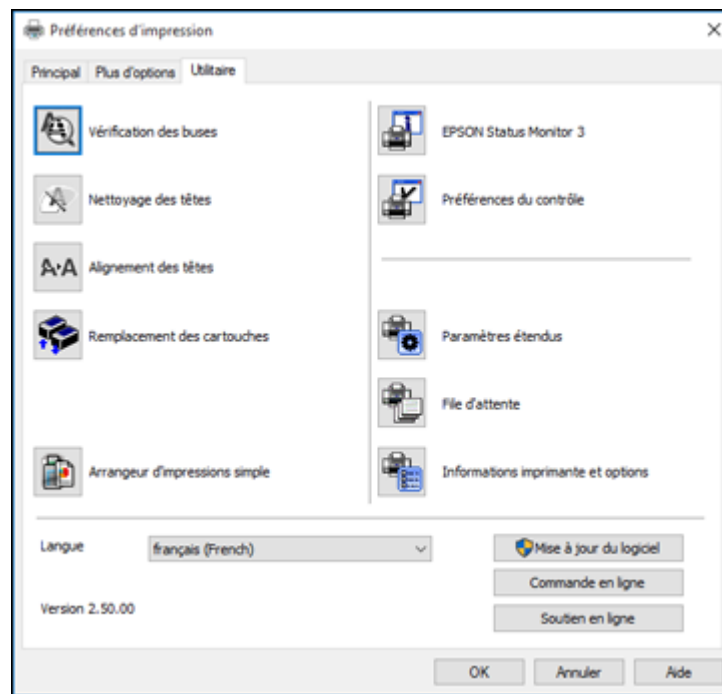

4. Cliquez sur le bouton **Paramètres étendus**.

Cette fenêtre s'affiche :

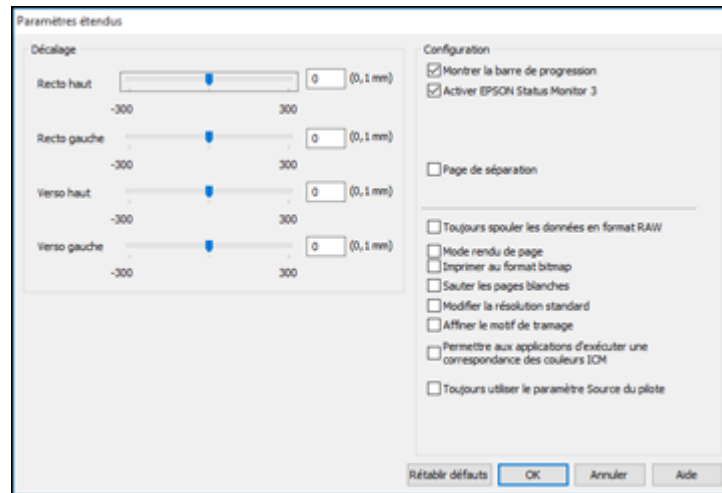

5. Sélectionnez l'un des paramètres étendus pour personnaliser votre impression.
6. Cliquez sur **OK** pour fermer la fenêtre des Paramètres étendus.
7. Cliquez sur **OK** pour fermer la fenêtre du logiciel d'impression.

[Paramètres étendus - Windows](#)

Sujet parent: [Impression sous Windows](#)

Paramètres étendus - Windows

Vous pouvez choisir parmi ces réglages dans la fenêtre Paramètres étendus.

Montrer la barre de progression

Affiche le progrès des travaux d'impression au fur et à mesure qu'ils sont imprimés.

Activer EPSON Status Monitor 3

Permet au produit de faire le suivi de l'encre et du papier, ainsi que d'autres problèmes.

Page de séparation

Avant chaque document, imprime une page de séparation affichant le titre, l'utilisateur, la date et l'heure.

Toujours spouler les données en format RAW

Augmente la vitesse d'impression et pourrait résoudre d'autres problèmes d'impression.

Mode rendu de page

Augmente la vitesse d'impression lorsqu'elle est extrêmement lente ou lorsque la tête d'impression s'arrête durant l'impression.

Imprimer au format bitmap

Augmente la vitesse d'impression lorsqu'elle est extrêmement lente ou lorsque la tête d'impression s'arrête durant l'impression et que l'ajustement d'autres paramètres ne règle pas le problème.

Sauter les pages blanches

Permet de configurer le produit afin qu'il n'imprime pas les pages sans texte ou image.

Modifier la résolution standard

Réduit la résolution des données d'impression pour corriger des problèmes d'impression.

Affiner le motif de tramage

Imprime des graphiques avec un motif de trame plus fin.

Permettre aux applications d'exécuter une correspondance des couleurs ICM

Permet aux applications d'effectuer la correspondance des couleurs ICM.

Toujours utiliser le paramètre Source du pilote

Imprime en utilisant le paramètre de source papier du pilote d'imprimante, plutôt que celui de votre application.

Sujet parent: [Sélection des paramètres étendus - Windows](#)

Impression de documents ou de photos - Windows

Une fois que vous avez sélectionné vos paramètres d'impression, vous êtes prêt à sauvegarder vos paramètres et à imprimer.

1. Cliquez sur **OK** pour sauvegarder vos paramètres.

Une fenêtre d'impression de l'application semblable à celle-ci s'affiche :

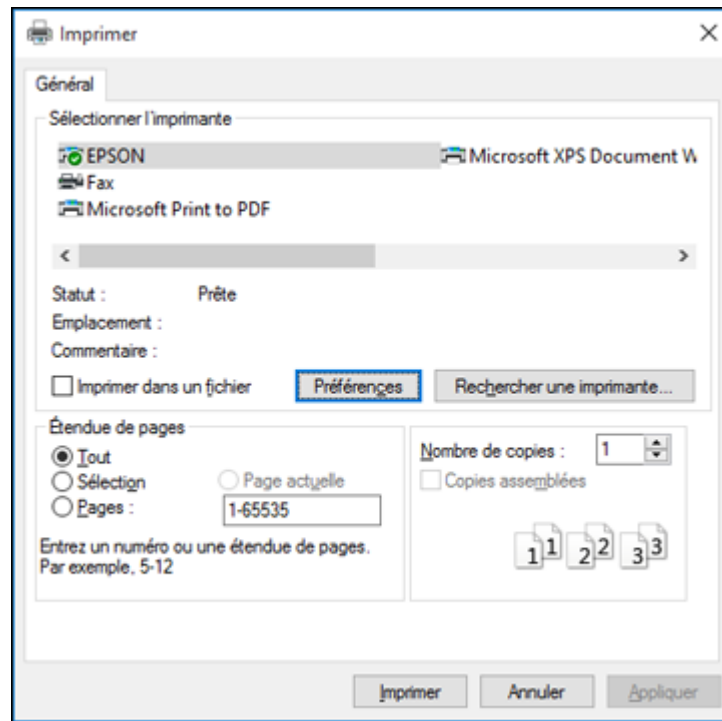

2. Cliquez sur **OK** ou **Imprimer** pour lancer l'impression.

[Vérification de l'état de l'impression - Windows](#)

Sujet parent: [Impression sous Windows](#)

Vérification de l'état de l'impression - Windows

Pendant l'impression, la fenêtre suivante s'affiche pour indiquer la progression du travail. Cette fenêtre permet de contrôler l'impression et de vérifier les niveaux d'encre.

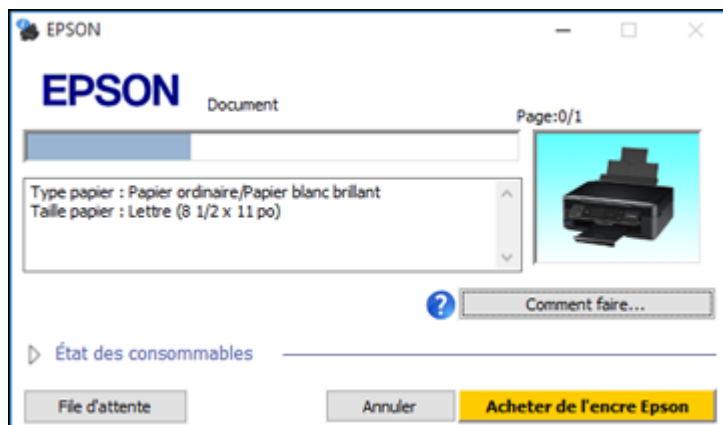

- Pour annuler l'impression, cliquez sur **Annuler**.
- Pour voir la file d'attente des travaux d'impression, cliquez sur **File d'attente**.
- Pour vérifier les niveaux d'encre, cliquez sur **État des consommables**.

Sujet parent: [Impression de documents ou de photos - Windows](#)

Sélection des paramètres d'impression par défaut - Windows

Lorsque vous modifiez vos paramètres d'impression dans un programme, les modifications s'appliquent uniquement lorsque vous imprimez durant cette session. Si vous souhaitez modifier les paramètres d'impression que vous utilisez dans tous les programmes Windows, vous pouvez sélectionner de nouveaux paramètres d'impression par défaut.

1. Accédez au bureau de Windows et cliquez avec le bouton de droite de la souris sur l'icône du produit dans la barre des tâches Windows.
2. Sélectionnez **Paramètres imprimante**.

La fenêtre des paramètres de l'imprimante s'affiche :

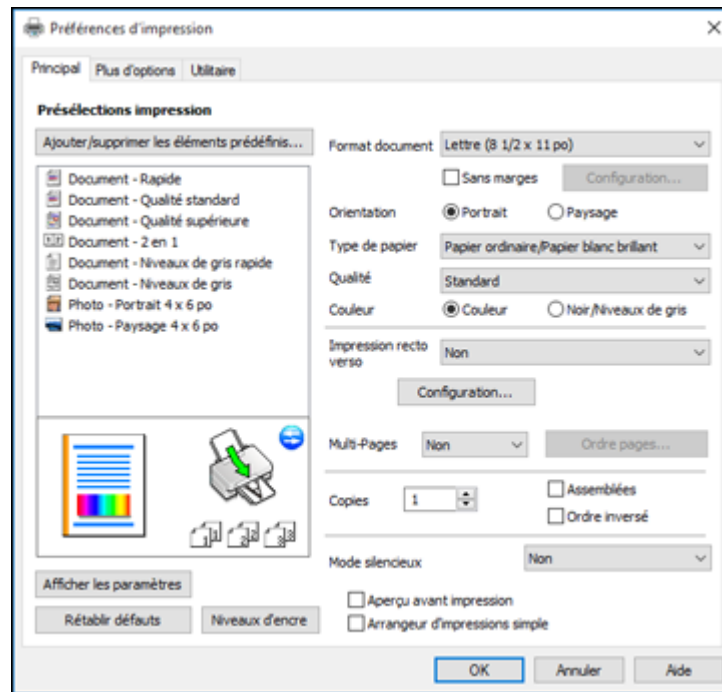

3. Sélectionnez les options d'impression que vous souhaitez utiliser comme paramètres par défaut dans tous vos programmes Windows.
4. Cliquez sur **OK**.

Ces paramètres sont désormais les valeurs par défaut sélectionnées pour l'impression. Vous pourrez les modifier au besoin lors d'une session d'impression dans un programme.

[Modification de la langue d'affichage des écrans du logiciel d'impression](#)

Sujet parent: [Impression sous Windows](#)

Modification de la langue d'affichage des écrans du logiciel d'impression

Vous pouvez modifier la langue d'affichage utilisée pour les écrans du logiciel d'impression sous Windows.

1. Accédez au bureau de Windows et cliquez avec le bouton de droite de la souris sur l'icône du produit dans la barre des tâches Windows.

2. Sélectionnez **Paramètres imprimante**.
La fenêtre des paramètres de l'imprimante s'affiche.
3. Cliquez sur l'onglet **Utilitaire**.
Les options de maintenance s'affichent :

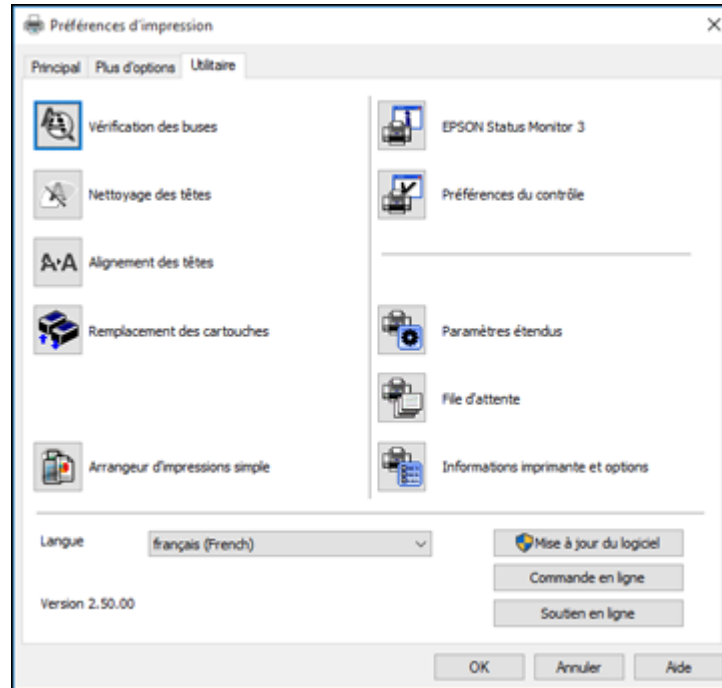

4. Sélectionnez la langue que vous souhaitez utiliser au paramètre **Langue**.
5. Cliquez sur **OK** pour fermer la fenêtre du logiciel d'impression.

Les écrans du logiciel d'impression s'afficheront dans la langue que vous avez choisie la prochaine fois que vous accéderez au logiciel d'impression.

Sujet parent: [Sélection des paramètres d'impression par défaut - Windows](#)

Modification des options de mises à jour automatiques

Le logiciel d'impression de Windows vérifie automatiquement si des mises à jour sont disponibles pour les logiciels du produit. Vous pouvez modifier la fréquence à laquelle le logiciel vérifie si des mises à jour sont disponibles. Vous pouvez également désactiver cette fonction.

1. Accédez au bureau de Windows et cliquez avec le bouton de droite de la souris sur l'icône du produit dans la barre des tâches Windows.
2. Sélectionnez **Configuration de la mise à jour des logiciels**.

Cette fenêtre s'affiche :

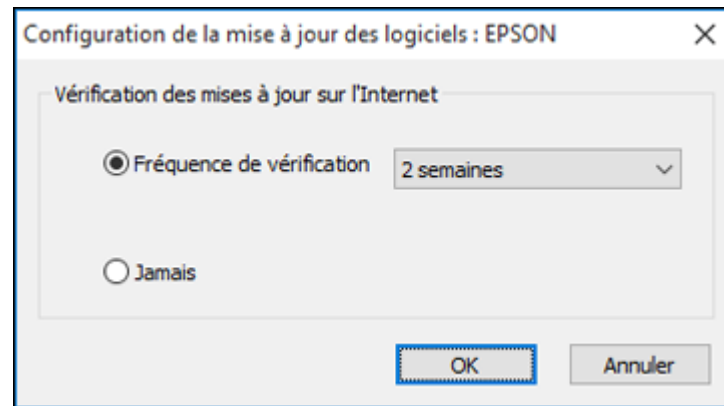

3. Effectuez l'une des étapes suivantes :
 - Pour modifier la fréquence à laquelle le logiciel doit vérifier si des mises à jour sont disponibles, sélectionnez un paramètre dans le menu **Fréquence de vérification**.
 - Pour désactiver la fonction des mises à jour automatiques, sélectionnez l'option **Jamais**.
4. Cliquez sur **OK** pour quitter.

Remarque: Si vous choisissez de désactiver la fonction des mises à jour automatiques, vous pouvez tout de même vérifier manuellement si des mises à jour sont disponibles.

Sujet parent: [Impression sous Windows](#)

Tâches associées

[Vérification des mises à jour du logiciel d'impression](#)

Impression sous OS X

Vous pouvez imprimer avec votre produit au moyen de n'importe quelle application d'impression Mac, tel que décrit dans les sections qui suivent.

Remarque: Si vous avez une connexion Internet, nous vous recommandons de visiter régulièrement le site Web de soutien d'Epson pour voir s'il existe des mises à jour du logiciel d'impression pour votre produit.

[Sélection des paramètres d'impression de base - Mac](#)

[Sélection des paramètres du format d'impression - Mac](#)

[Sélection des options de mise en page - Mac](#)

[Gestion des couleurs - Mac](#)

[Sélection des préférences d'impression - Mac](#)

[Impression de documents ou de photos - Mac](#)

Sujet parent: [Impression depuis un ordinateur](#)

Sélection des paramètres d'impression de base - Mac

Sélectionnez les paramètres de base pour le document ou la photo que vous souhaitez imprimer.

1. Ouvrez une photo ou un document pour l'impression.
2. Sélectionnez la commande d'impression dans votre application.

Remarque: Vous devrez peut-être sélectionner une icône d'impression à l'écran, l'option **Imprimer** dans le menu Fichier ou une autre commande. Consultez l'utilitaire d'aide de votre application pour plus de détails.

3. Sélectionnez votre produit pour le paramètre **Imprimante**.

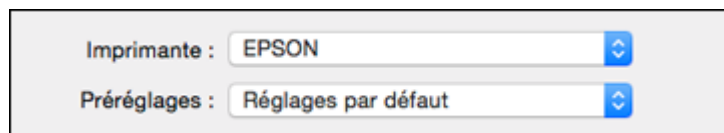

4. Au besoin, cliquez sur la flèche à côté du paramètre Imprimante ou sur le bouton **Afficher les détails** afin d'agrandir la fenêtre d'impression.

La fenêtre agrandie des paramètres d'impression pour votre produit s'affiche :



Imprimante : EPSON

Préréglages : Réglages par défaut

Copies : 1

Pages : toutes
 de : 1 à : 1

Taille du papier : Lettre US 8,50 par 11,00 pouces

Orientation :  

Aperçu

Rotation automatique

Échelle : 100 %
 Ajuster : Imprimer toute l'image
 Remplir le papier en entier

Copies par page : 1

Annuler Imprimer

Remarque: La fenêtre d'impression peut être différente selon votre version du système d'exploitation Mac et l'application que vous utilisez.

5. Réglez les paramètres **Copies** et **Pages** au besoin.

Remarque: Si vous ne voyez pas ces paramètres dans la fenêtre d'impression, vérifiez s'ils apparaissent dans votre application avant d'imprimer.

- Sélectionnez les options de mise en page **Taille du papier** et **Orientation**.

Remarque: Si vous ne voyez pas ces paramètres dans la fenêtre d'impression, vérifiez s'ils apparaissent dans votre application avant d'imprimer. Ils peuvent être accessibles en sélectionnant **Format d'impression** à partir du menu Fichier.

- Sélectionnez les paramètres propres à l'application qui apparaissent à l'écran tels que ceux illustrés dans l'image précédente pour l'application Aperçu.
- Sélectionnez **Configuration imprimante** à partir du menu contextuel.

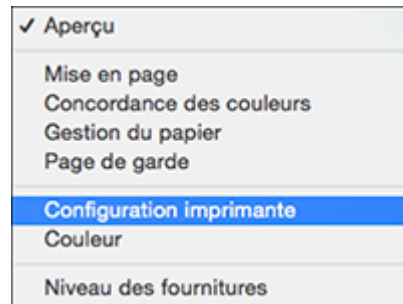

Ces paramètres s'affichent :



9. Sélectionnez le type de papier que vous avez chargé pour le paramètre **Support**.

Remarque: Le nom du paramètre pourrait ne pas correspondre exactement au nom du papier. Vérifiez la liste des paramètres de type ou de support pour plus de détails.

10. Sélectionnez le paramètre **Qualité** que vous souhaitez utiliser.

11. Sélectionnez l'une des options d'impression disponibles.

[Paramètres de qualité d'impression - Mac](#)

[Options d'impression - Mac](#)

Sujet parent: [Impression sous OS X](#)

Références associées

[Paramètres de type de papier ou de support - Logiciel du produit](#)

Tâches associées

[Sélection des paramètres du format d'impression - Mac](#)

[Sélection des options de mise en page - Mac](#)

[Gestion des couleurs - Mac](#)

[Impression de documents ou de photos - Mac](#)

Paramètres de qualité d'impression - Mac

Vous pouvez sélectionner l'une des options de **Qualité d'impression** pour affiner la qualité de votre impression. Certains paramètres peuvent ne pas être disponibles, selon les paramètres de type de papier et de marges que vous avez choisis.

Brouillon

Pour l'impression d'un brouillon sur papier photo.

Économie rapide

Pour l'impression la plus rapide avec une qualité brouillon.

Économie

Pour l'impression rapide avec une qualité réduite.

Normal

Pour l'impression normale de texte et d'images.

Fin

Pour l'impression de texte et de graphiques avec une bonne qualité et vitesse d'impression.

Qualité

Pour l'impression de photos et de graphiques avec une bonne qualité et vitesse d'impression.

Qualité supérieure

Pour l'impression de photos et de graphiques avec une qualité d'impression élevée.

Qualité optimale

Pour la meilleure qualité d'impression, mais la vitesse d'impression la plus lente.

Sujet parent: [Sélection des paramètres d'impression de base - Mac](#)

Options d'impression - Mac

Vous pouvez sélectionner l'une des options d'impression pour personnaliser votre impression. Certaines options peuvent ne pas être disponibles selon les autres paramètres que vous avez choisis.

Agrandissement

Si vous avez choisi un paramètre de taille de papier sans marges, cette option règle les paramètres d'agrandissement de l'image pour contrôler l'impression sur les bords des travaux d'impression sans marges.

Niveaux de gris

Imprime le texte et les graphiques en noir ou en nuances de gris.

Image miroir

Permet de retourner l'image imprimée horizontalement.

Remarque: Si vous sélectionnez l'option **Min.** pour le paramètre Agrandissement, il est possible que des bordures blanches apparaissent sur votre photo.

Sujet parent: [Sélection des paramètres d'impression de base - Mac](#)

Sélection des paramètres du format d'impression - Mac

Selon l'application que vous utilisez, il est possible que vous puissiez sélectionner les paramètres de taille et d'orientation du papier à partir de la fenêtre d'impression.

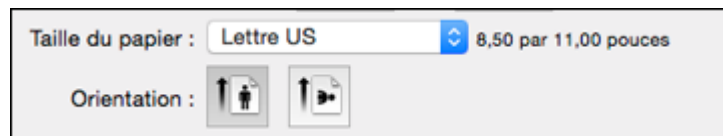

Remarque: Si vous ne voyez pas ces paramètres dans la fenêtre d'impression, vérifiez s'ils apparaissent dans votre application avant d'imprimer. Ils peuvent être accessibles en sélectionnant **Format d'impression** à partir du menu Fichier.

1. Au paramètre **Taille du papier**, indiquez la taille du papier que vous avez chargé. Si vous imprimez une photo sans marges, cochez la case **Sans marges** ou sélectionnez une taille de papier avec une option **Sans marges**. Vous pouvez également sélectionner un paramètre personnalisé pour créer une taille de papier sur mesure, mais le paramètre Qualité sera limité à **Normal**.

Remarque: Vous devez sélectionner un type et une taille de papier sans marges compatibles pour l'impression sans marges. Consultez la liste de compatibilité des papiers sans marges pour obtenir plus de détails.

2. Sélectionnez l'orientation de votre document ou photo comme indiqué dans la fenêtre d'impression.

Remarque: Pour l'impression sur une enveloppe, sélectionnez l'icône .

Remarque: Vous pouvez réduire ou agrandir la taille de l'image imprimée en sélectionnant **Gestion du papier** dans le menu contextuel et en sélectionnant une option de report à l'échelle.

Sujet parent: [Impression sous OS X](#)

Références associées

[Compatibilité des types de papier sans marges](#)

Sélection des options de mise en page - Mac

Vous pouvez choisir parmi différentes options de mise en page pour votre document ou photo en sélectionnant **Mise en page** à partir du menu contextuel de la fenêtre d'impression.

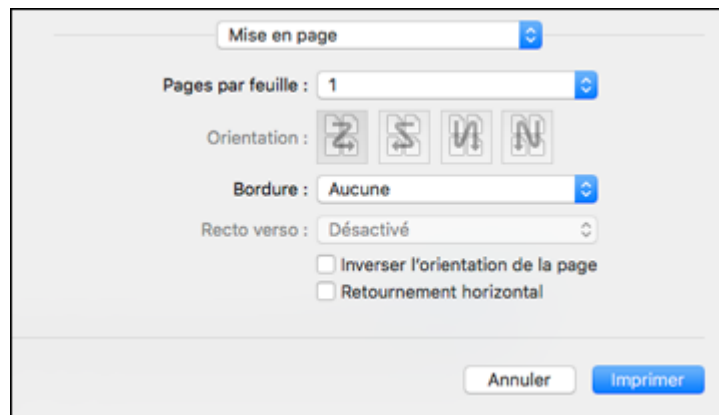

- Pour imprimer plusieurs pages sur une seule feuille de papier, sélectionnez le nombre de pages dans le menu contextuel **Pages par feuille**. Déterminez l'ordre dans lequel les pages sont imprimées en réglant le paramètre **Orientation**.
- Pour imprimer une bordure autour de chaque page, sélectionnez l'un des paramètres de ligne dans le menu contextuel **Bordure**.
- Vous pouvez inverser ou faire pivoter l'image en sélectionnant **Inverser l'orientation de la page** ou **Retournement horizontal**.

Sujet parent: [Impression sous OS X](#)

Gestion des couleurs - Mac

Vous pouvez modifier les paramètres de Concordance des couleurs et de Couleur afin d'affiner les couleurs de vos impressions. Vous pouvez aussi désactiver la gestion des couleurs dans le logiciel d'impression.

1. Sélectionnez **Concordance des couleurs** à partir du menu contextuel de la fenêtre d'impression.

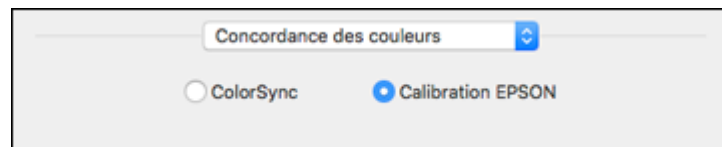

2. Sélectionnez l'une des options disponibles.
3. Sélectionnez **Couleur** à partir du menu contextuel de la fenêtre d'impression.

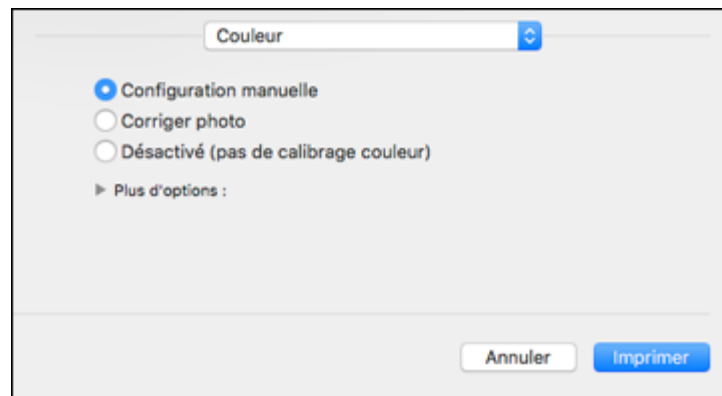

Remarque: Les paramètres disponibles dans le menu Couleur dépendent de l'option que vous avez sélectionnée dans le menu Concordance des couleurs.

4. Sélectionnez l'une des options disponibles.

[Options de couleurs et de concordance des couleurs - Mac](#)

Sujet parent: [Impression sous OS X](#)

Options de couleurs et de concordance des couleurs - Mac

Vous pouvez choisir des options parmi ces paramètres dans les menus **Concordance des couleurs** et **Couleur**.

Paramètres Concordance des couleurs

Calibration EPSON

Permet de gérer la couleur en utilisant les commandes dans votre logiciel d'impression ou de désactiver la gestion des couleurs.

ColorSync

Imprime en utilisant des profils de couleur standards pour le produit et le papier afin de faire concorder les couleurs de l'image. Vous pouvez personnaliser la méthode de conversion et les paramètres de filtrage depuis le menu contextuel ColorSync dans la fenêtre d'impression.

Paramètres Couleur

Paramètres manuels

Permet de sélectionner des réglages de couleur manuels. Cliquez sur la flèche à côté de **Plus d'options** et sélectionnez les paramètres de **Luminosité**, **Contraste**, **Saturation** et les tons de couleur individuels. Vous pouvez également sélectionner un paramètre de **Mode couleurs** pour l'impression de photos et de graphiques, et le paramètre **Corriger yeux rouges** pour réduire ou supprimer les yeux rouges dans les photos. Selon le Mode couleur sélectionné, vous pouvez aussi régler la densité des demi-tons en utilisant le paramètre **Gamma**.

Corriger photo

Améliore la couleur, le contraste et la netteté des photos avec défauts. Cliquez sur la flèche près de **Plus d'options** et sélectionnez le paramètre **Corriger yeux rouges** pour réduire ou supprimer les yeux rouges dans les photos.

Remarque: La fonction Corriger photo utilise une technologie de reconnaissance des visages avancée afin d'optimiser les photos comportant des visages. Pour que le réglage fonctionne, les deux yeux et le nez de la personne doivent être visibles. Si votre photo comprend un visage avec une dominante de couleur intentionnelle, comme une statue, il convient de désactiver l'option **Corriger photo** pour que les effets de couleur spéciaux soient conservés.

Désactivé (pas de calibrage couleur)

Désactive les réglages couleur effectués par le logiciel d'impression afin que vous puissiez n'utiliser que les réglages couleur de votre application.

Remarque: Un profil ICC est nécessaire si les réglages couleur sont désactivés.

Sujet parent: [Gestion des couleurs - Mac](#)

Sélection des préférences d'impression - Mac

Vous pouvez choisir parmi plusieurs préférences d'impression qui s'appliquent à tous les travaux d'impression que vous envoyez à votre produit.

1. Sous le menu Apple ou sur le Dock, sélectionnez **Préférences Système**.
2. Sélectionnez **Imprimantes et fax** ou **Imprimantes et scanners**, choisissez votre produit et sélectionnez **Options et fournitures**.
3. Sélectionnez **Pilotes** ou **Options**.

Un écran comme celui-ci s'affiche :

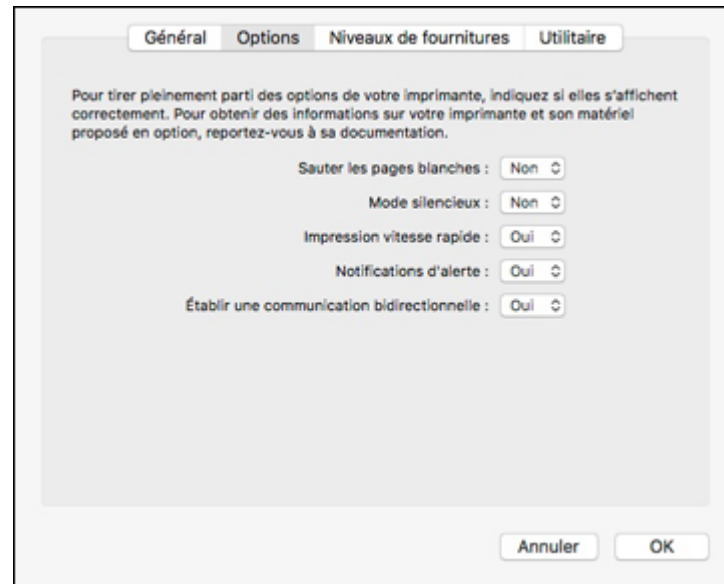

4. Choisissez parmi les préférences d'impression disponibles.

5. Cliquez sur **OK**.

[Préférences d'impression - Mac](#)

Sujet parent: [Impression sous OS X](#)

Préférences d'impression - Mac

Vous pouvez choisir parmi ces paramètres sous l'onglet **Options** ou **Pilote**.

Sauter les pages blanches

Permet de configurer le produit afin qu'il n'imprime pas les pages sans texte ou image.

Mode silencieux

Réduit le bruit lors de l'impression lorsque vous sélectionnez **Papier ordinaire/Papier blanc brillant** pour le paramètre Type ou Support de papier.

Autoriser l'impression en noir temporaire

Permet d'imprimer en utilisant de l'encre noire lorsque l'encre couleur est épuisée.

Impression vitesse rapide

Accélère l'impression, mais peut réduire la qualité d'impression.

Notifications d'alerte

Permet de choisir de recevoir ou non les avertissements du logiciel d'impression pour différentes conditions d'exploitation.

Établir une communication bidirectionnelle

Permet au produit de communiquer avec l'ordinateur. Ne modifiez pas le réglage par défaut pour ce paramètre à moins que vous éprouviez des difficultés lorsque vous partagez plusieurs imprimantes.

Sujet parent: [Sélection des préférences d'impression - Mac](#)

Impression de documents ou de photos - Mac

Une fois que vous avez sélectionné vos paramètres d'impression, vous êtes prêt à imprimer.

Cliquez sur **Imprimer** dans le bas de la fenêtre d'impression.



[Vérification de l'état de l'impression - Mac](#)

Sujet parent: [Impression sous OS X](#)

Vérification de l'état de l'impression - Mac



Pendant l'impression, vous pouvez suivre la progression du travail d'impression, contrôler l'impression et vérifier les niveaux d'encre.

1. Cliquez sur l'icône de l'imprimante lorsqu'elle s'affiche sur le Dock.

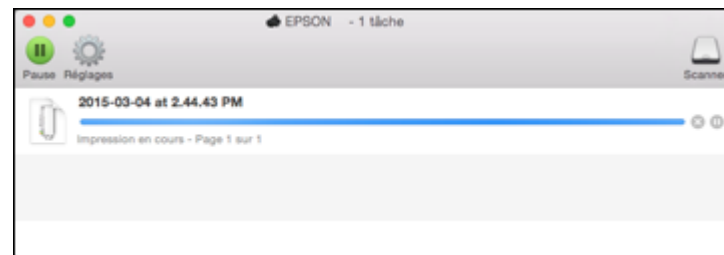
La fenêtre d'état de l'impression s'affiche :



2. Sélectionnez, au besoin, les options suivantes selon votre version de Mac OS :

- Pour annuler l'impression, cliquez sur le travail d'impression et cliquez sur  ou sur **Supprimer**.
- Pour mettre en pause une impression, cliquez dessus, puis cliquez sur  ou sur **Suspendre**.
Pour reprendre l'impression d'un travail interrompu, cliquez sur le travail en attente, puis cliquez sur  ou sur **Reprendre**.
- Pour suspendre tous les travaux d'impression dans la file d'attente, cliquez sur **Pause** ou sur **Mettre l'imprimante en pause**.
- Pour afficher d'autres informations d'impression, cliquez sur **Réglages** ou **Niveaux des fournitures**.

Sujet parent: [Impression de documents ou de photos - Mac](#)

Annulation de l'impression en utilisant un bouton du produit

Si vous devez annuler l'impression, appuyez sur le bouton  d'arrêt sur votre produit.

Sujet parent: [Impression depuis un ordinateur](#)

Numérisation

Vous pouvez numériser les originaux de vos documents ou vos photos et les enregistrer sous forme de fichiers numériques.

[Lancement d'une numérisation](#)

[Numérisation à l'aide d'Epson Scan 2](#)

[Numérisation depuis des appareils intelligents](#)

[Numérisation vers des destinations en ligne en utilisant Easy Photo Scan](#)

[Enregistrement de documents numérisés en format PDF consultable](#)

Lancement d'une numérisation

Après avoir placé les originaux de vos documents ou vos photos sur votre produit pour les numériser, lancez la numérisation en utilisant l'une des méthodes présentées dans ces sections.

[Lancement d'une numérisation à partir du panneau de commande du produit](#)

[Lancement d'une numérisation en utilisant l'icône Epson Scan 2](#)

[Lancement d'une numérisation à partir d'un programme de numérisation](#)

Sujet parent: [Numérisation](#)

Lancement d'une numérisation à partir du panneau de commande du produit

Vous pouvez numériser une image vers votre ordinateur en utilisant les boutons du panneau de commande du produit.

Votre produit sélectionne automatiquement les paramètres de numérisation par défaut appropriés, mais vous pouvez les voir ou les changer au besoin.

1. Assurez-vous d'avoir installé les logiciels du produit et d'avoir relié le produit à l'ordinateur ou au réseau.

Remarque: Redémarrez votre ordinateur après avoir installé les logiciels du produit afin de pouvoir numériser depuis le panneau de commande. De plus, assurez-vous que le programme Event Manager n'est pas bloqué par votre pare-feu ou un logiciel de sécurité.

2. Appuyez sur le bouton  d'accueil, si nécessaire.
3. Appuyez sur le bouton fléché de gauche ou de droite pour sélectionner **Numériser** et appuyez sur le bouton **OK**.

Les options de numérisation s'affichent :



4. Appuyez sur le bouton fléché de gauche ou de droite pour sélectionner une option de numérisation et appuyez sur le bouton **OK**.
 - La fonction **Num. vers carte mém** sauvegarde votre fichier numérisé sur une carte mémoire et vous permet de sélectionner le format, la qualité et d'autres paramètres du fichier.
 - **Scanner vers Cloud** sauvegarde votre numérisation vers un compte de nuage préalablement choisi.

Remarque: Pour utiliser cette fonctionnalité, vous devez avoir enregistré un compte de nuage avec Epson Connect.

- La fonction **Numériser vers ordinateur (JPEG)** sauvegarde votre numérisation directement sur votre ordinateur.
- La fonction **Numériser vers ordinateur (PDF)** sauvegarde votre numérisation en fichier PDF sur votre ordinateur.
- La fonction **Numériser vers ordinateur (Email)** numérise votre original et le met en pièce jointe d'un message dans votre programme de courriel. Vous pouvez sélectionner le programme de courriel que vous désirez utiliser et changer la taille de la photo, si nécessaire, à partir d'un écran d'options sur votre ordinateur.

Remarque: Cette option fonctionne avec les courriels de type Mapi, comme Microsoft Outlook, Windows Live Mail, Mac Mail et Entourage, mais ne fonctionne pas avec les courriels sur Internet comme Gmail.

- La fonction **Numériser vers l'ordinateur (WSD)** vous permet de gérer la numérisation sans fil sur Windows 10, Windows 8.x, Windows 7 ou Windows Vista (en anglais seulement).

Remarque: Pour utiliser cette fonctionnalité, vous devez d'abord activer WSD (Services Web pour appareils) sur l'ordinateur vers lequel vous voulez numériser.

5. Pour numériser vers votre ordinateur, choisissez la façon dont vous avez connecté votre produit à l'ordinateur :
 - Si votre produit est connecté directement à votre ordinateur à l'aide d'un câble USB, sélectionnez **Connexion USB**.
 - Si votre produit est connecté à votre ordinateur par un réseau, sélectionnez le nom de l'ordinateur dans la liste.
6. Appuyez sur le bouton  de démarrage pour commencer la numérisation.

[Modification des paramètres par défaut des boutons de numérisation](#)

Sujet parent: [Lancement d'une numérisation](#)

Tâches associées

[Utilisation de la numérisation en nuage d'Epson](#)

Sujets reliés

[Réseau Wi-Fi](#)

[Utilisation de cartes mémoire avec votre produit](#)

Modification des paramètres par défaut des boutons de numérisation

Vous pouvez voir ou modifier les paramètres de numérisation par défaut utilisés par votre produit lorsque vous numérisez vers votre ordinateur en utilisant les boutons du produit. Pour ce faire, utilisez le programme Event Manager.



1. Effectuez l'une des étapes suivantes pour ouvrir Event Manager :
 - **Windows 10** : Cliquez sur , sélectionnez **Toutes les applications**, sélectionnez **EPSON Software** et sélectionnez **Event Manager**.
 - **Windows 8.x** : Naviguez vers l'écran **Applications** et sélectionnez **Event Manager**.
 - **Windows (autres versions)** : Cliquez sur  ou **Démarrer** > **Tous les programmes** ou **Programmes** > **EPSON Software** > **Event Manager**.
 - **Mac** : Ouvrez le dossier **Applications**, cliquez sur **Epson Software** et sélectionnez **Event Manager**.

2. Ouvrez la liste déroulante **Scanner** (Windows) ou **Sélectionner le scanner** (Mac) et sélectionnez votre produit, si nécessaire.
3. Cliquez sur **Définir les paramètres du travail**.
4. Ouvrez la liste déroulante **Modifier les paramètres du travail** et sélectionnez les paramètres de bouton de numérisation que vous souhaitez voir ou modifier.
5. Sélectionnez les paramètres selon vos besoins.
6. Cliquez sur **OK**.
7. Cliquez sur **Fermer** pour fermer la fenêtre d'Event Manager.

Sujet parent: [Lancement d'une numérisation à partir du panneau de commande du produit](#)

Lancement d'une numérisation en utilisant l'icône Epson Scan 2

Vous pouvez lancer le programme Epson Scan 2 pour sélectionner les paramètres de numérisation et enregistrer l'image numérisée dans un fichier.

- **Windows 10** : Cliquez sur  et sélectionnez **Toutes les applications > EPSON Software > Epson Scan 2**.
- **Windows 8.x** : Naviguez vers l'écran **Applications** et sélectionnez **Epson Scan 2**.
- **Windows** (autres versions) : Cliquez sur  ou **Démarrer**, puis sélectionnez **Tous les programmes** ou **Programmes**. Sélectionnez **EPSON > Epson Scan 2 > Epson Scan 2**.
- **Mac** : Ouvrez le dossier **Applications**, ouvrez le dossier **Epson Software** et sélectionnez **Epson Scan 2**.

Une fenêtre d'Epson Scan 2 comme celle-ci s'affiche :

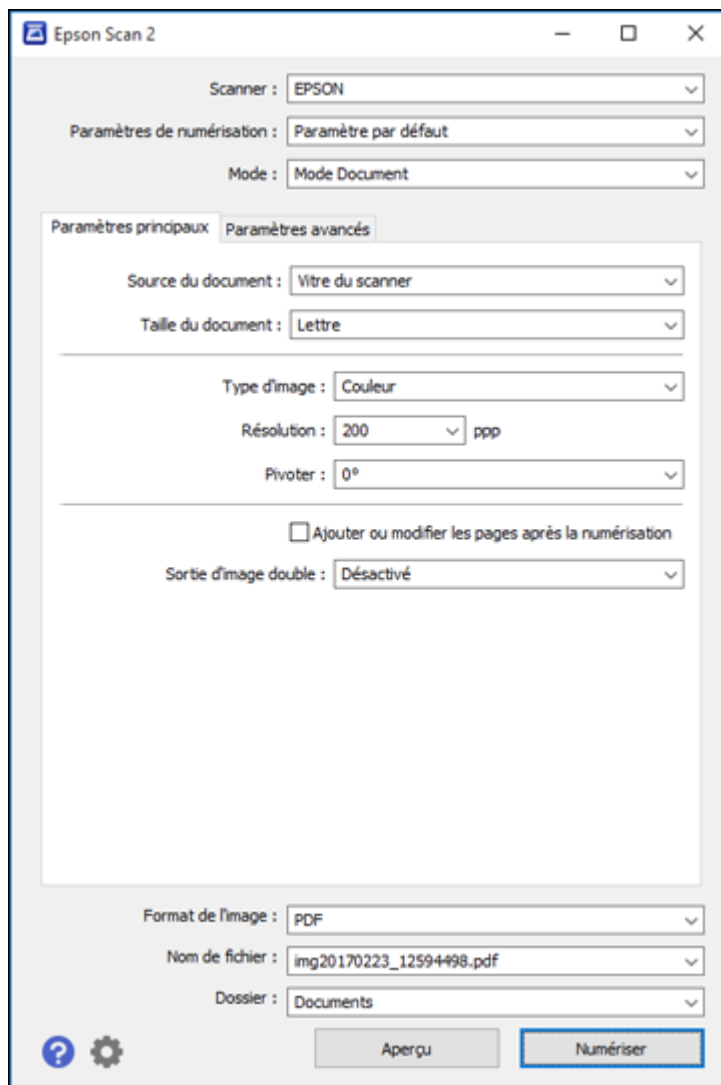

Sujet parent: [Lancement d'une numérisation](#)

Tâches associées

[Numérisation à l'aide d'Epson Scan 2](#)

Lancement d'une numérisation à partir d'un programme de numérisation

Vous pouvez lancer Epson Scan 2 à partir d'un programme de numérisation compatible TWAIN pour sélectionner les paramètres de numérisation, numériser et ouvrir l'image numérisée dans le programme.

1. Ouvrez votre programme de numérisation et sélectionnez son option de numérisation. (Consultez l'aide de votre programme de numérisation pour obtenir les instructions.)
2. Sélectionnez votre produit.

Remarque: Dans certains programmes, vous pourriez devoir d'abord choisir votre produit comme la « source ». Si vous voyez une option **Sélectionner la source**, sélectionnez-la et choisissez votre produit. Sous Windows, ne sélectionnez pas une option **WIA** pour votre produit; cela ne fonctionnera pas correctement.

Une fenêtre d'Epson Scan 2 comme celle-ci s'affiche :

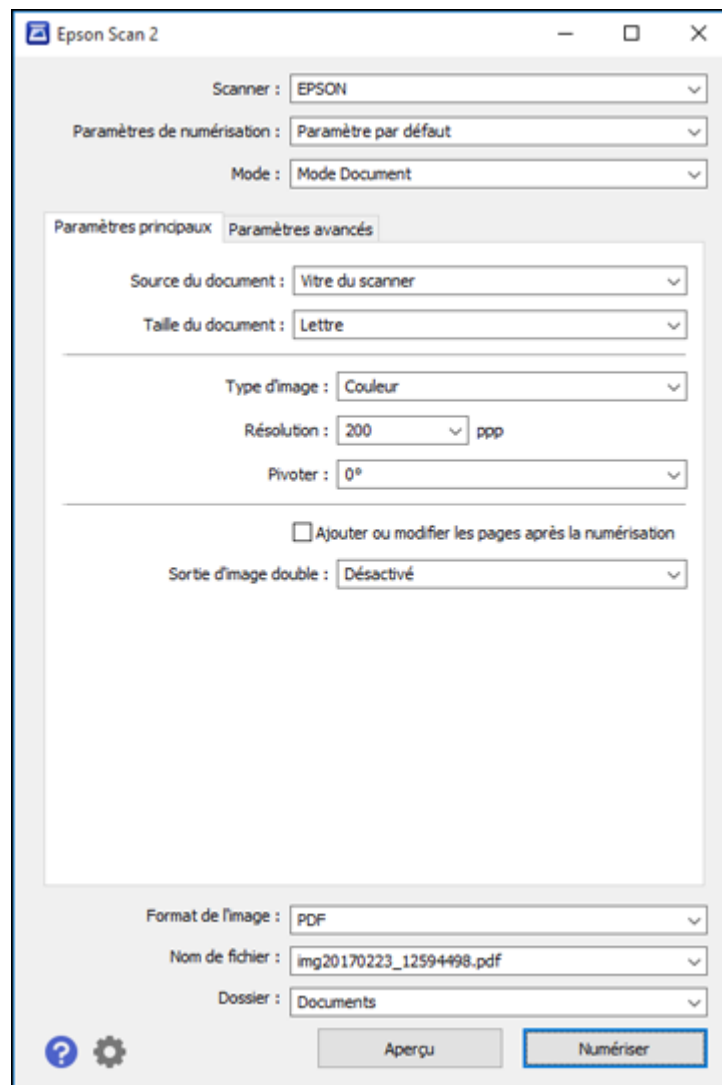

Sujet parent: [Lancement d'une numérisation](#)

Tâches associées

[Numérisation à l'aide d'Epson Scan 2](#)

Numérisation à l'aide d'Epson Scan 2

Epson Scan 2 numérise automatiquement vos documents et les enregistre en format PDF dans le dossier Documents ou Mes documents, ou alors, votre fichier sera affiché dans un programme de numérisation. Vous pouvez sélectionner les paramètres ainsi que prévisualiser et modifier les paramètres du fichier numérisé, au besoin.

1. Lancez Epson Scan 2.

Cette fenêtre s'affiche :

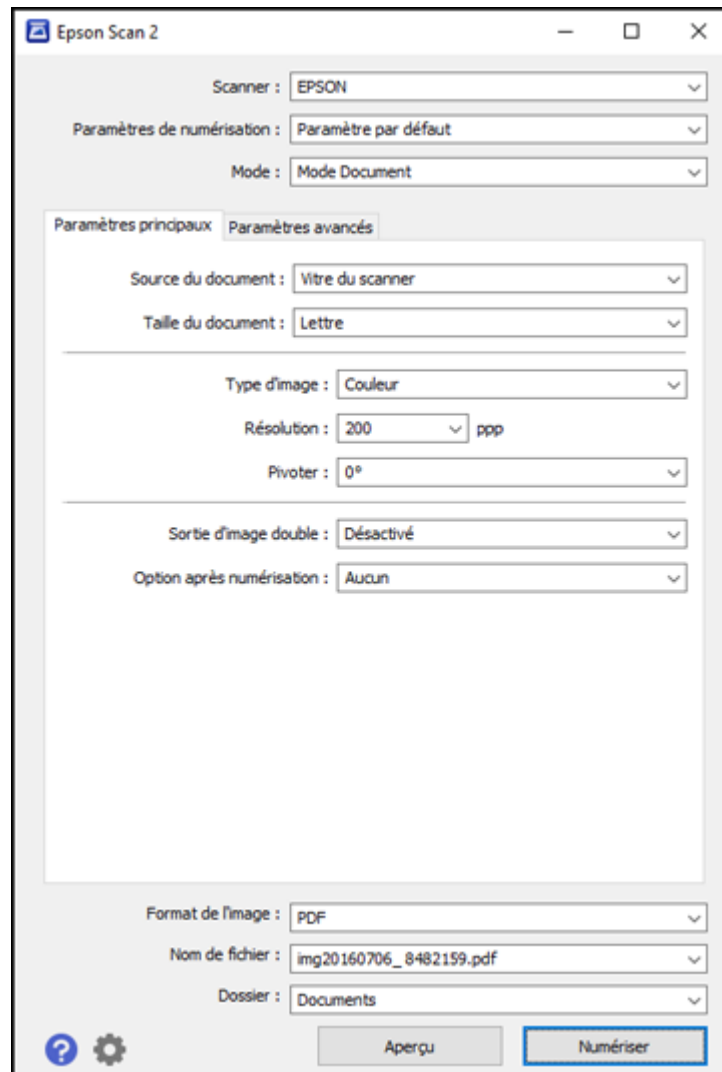

2. Sélectionnez le paramètre **Mode** correspondant au type de document original que vous numérisez.
3. Sélectionnez le paramètre **Source du document** correspondant à l'emplacement où vous avez placé votre original.

4. Sélectionnez le paramètre **Taille du document** correspondant à la taille de votre document original. Vous pouvez également sélectionner **Personnaliser** pour entrer une taille personnalisée, si nécessaire.
5. Sélectionnez les détails de votre image originale et la méthode de numérisation au paramètre **Type d'image**.
6. Sélectionnez le paramètre **Résolution** que vous souhaitez utiliser pour la numérisation.
7. Cliquez sur le bouton **Aperçu**.

Epson Scan 2 permet de prévisualiser l'original et d'afficher le résultat dans la fenêtre Epson Scan 2.

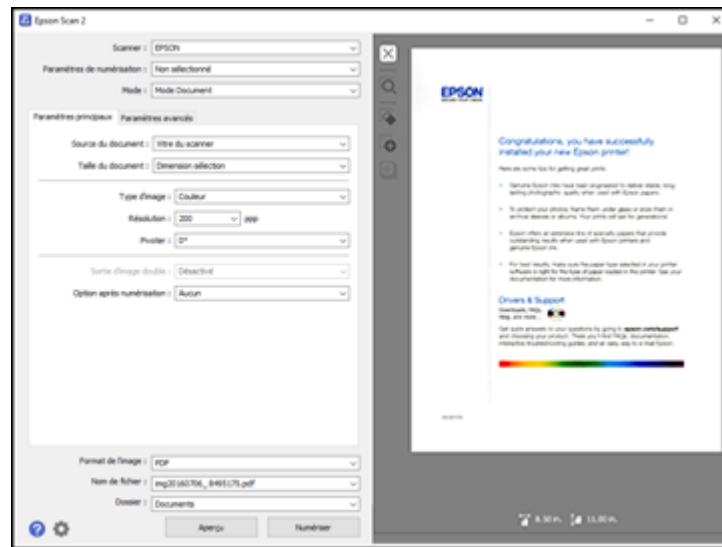

8. Choisissez l'une des méthodes suivantes :
 - Si vous numérisez en Mode Document, sélectionnez les paramètres additionnels que vous souhaitez utiliser sous l'onglet Paramètres avancés.
 - Si vous numérisez en Mode Photo, sélectionnez les options **Gestion couleurs** et **Options miniatures** selon vos besoins.
9. Cliquez sur l'onglet **Paramètres avancés** et sélectionnez les paramètres que vous souhaitez utiliser.

10. Au paramètre **Format de l'image**, sélectionnez le format dans lequel vous voulez enregistrer vos fichiers numérisés. Si nécessaire, sélectionnez **Options**, puis choisissez les options de format désirées.
11. Dans le champ **Nom de fichier**, entrez le nom désiré pour votre fichier numérisé. Si nécessaire, sélectionnez **Paramètres** pour modifier les options du nom de fichier.
12. Au paramètre **Dossier**, sélectionnez l'emplacement dans lequel vous voulez enregistrer vos fichiers numérisés. Si nécessaire, cliquez sur **Sélectionner** pour créer un nouveau dossier.
13. Cliquez sur **Numériser**.

Le produit numérisera votre original et enregistrera le fichier numérisé dans l'emplacement spécifié.

[Paramètres de numérisation additionnels - Onglet Paramètres principaux](#)

[Paramètres de numérisation additionnels - Onglet Paramètres avancés](#)

[Options de format d'image](#)

[Directives pour modifier la résolution de la numérisation](#)

Sujet parent: [Numérisation](#)

Sujets reliés

[Lancement d'une numérisation](#)

Paramètres de numérisation additionnels - Onglet Paramètres principaux

Vous pouvez sélectionner ces paramètres de numérisation additionnels sous l'onglet Paramètres principaux d'Epson Scan 2. Il est possible que certains paramètres ne soient pas disponibles, selon les autres paramètres sélectionnés.

Sortie d'image double

Numérise l'image d'origine deux fois selon différents paramètres de sortie (Windows seulement).

Option après numérisation

Lors de la numérisation d'originaux de plusieurs pages, permet d'ajouter des pages supplémentaires ou d'ajouter et de modifier des pages pour un travail, puis de sauvegarder toutes les pages numérisées en un seul fichier.

Remarque: Vous devez sélectionner un format de fichier qui prend en charge les originaux de plusieurs pages comme **PDF** ou **Multi-TIFF**.

Sujet parent: [Numérisation à l'aide d'Epson Scan 2](#)

Paramètres de numérisation additionnels - Onglet Paramètres avancés

Vous pouvez sélectionner ces paramètres de numérisation additionnels sous l'onglet Paramètres avancés d'Epson Scan 2. Il est possible que certains paramètres ne soient pas disponibles, selon les autres paramètres sélectionnés.

Netteté

Accentue les bords de différentes zones de votre image. Désactivez ce paramètre pour atténuer les bords.

Restauration de la couleur

Restaure automatiquement les couleurs ternes dans les photos.

Correction du rétroéclairage

Supprime les ombres des photos ayant un arrière-plan trop lumineux.

Détramage

Supprime l'effet d'ondulation qui caractérise parfois les zones d'image subtilement ombrées, p. ex., les tons chair. Cette option améliore également les résultats lors de la numérisation d'images provenant de magazines ou de journaux. (Les résultats du détramage n'apparaissent que dans l'image numérisée et non à l'aperçu.)

Dépoussiérage

Supprime automatiquement les traces de poussière des originaux.

Optimisation du texte

Améliore l'apparence des lettres dans les documents contenant du texte.

Segmentation zone auto

Rend les images en noir et blanc plus claires et la reconnaissance de texte plus précise en séparant le texte des graphiques.

Seuil Noir/Blanc

Règle le niveau de délimitation des zones noires du texte et du dessin au trait, et améliore ainsi la reconnaissance des caractères des applications de ROC (reconnaissance optique de caractères).

Accentuer la couleur

Améliore les tons de la couleur sélectionnée dans l'image numérisée. Ce paramètre n'est disponible que si vous sélectionnez **Niveaux de gris** ou **Noir & Blanc** au paramètre Type d'image.

Luminosité

Règle les paramètres de luminosité et d'assombrissement de l'image.

Contraste

Règle la différence entre les zones claires et sombres de l'image.

Saturation

Règle la densité des couleurs de l'image.

Gamma

Règle la densité des tons moyens de l'image numérisée.

Remplissage des bords

Corrige l'ombrage autour des bords de l'image en remplissant les ombres avec du blanc ou du noir.

Corriger document en biais

Corrige les originaux inclinés ou le contenu incliné des images, ou les deux.

Sujet parent: [Numérisation à l'aide d'Epson Scan 2](#)

Options de format d'image

Vous pouvez sélectionner différents formats d'image et des options reliées. Pour plus de détails sur les options disponibles, cliquez sur l'icône ? dans la fenêtre Format de l'image d'Epson Scan 2. Certains formats d'image n'ont aucune option.

BITMAP (*.bmp)

Format de fichier d'image standard pour la plupart des applications Windows.

JPEG (*.jpg)

Ce format permet de comprimer davantage les données d'image. Toutefois, plus le taux de compression est élevé, plus la qualité de l'image diminue. (Le format TIFF est recommandé lorsque des modifications et des retouches sont requises.)

PNG (*.png)

Format d'image dont la qualité ne diminue pas durant le traitement.

TIFF (*.tif)

Format de fichier créé pour échanger des données entre plusieurs applications telles que des logiciels graphiques et d'édition.

Multi-TIFF (*.tif)

Format TIFF qui permet d'enregistrer plusieurs pages dans le même fichier et de modifier les images dans une application prenant en charge ce type de fichier.

PDF (*.pdf)

Format de document pouvant être lu sur les systèmes Windows et Mac au moyen d'Adobe Reader, d'Acrobat ou d'autres programmes. Les documents à pages multiples peuvent être enregistrés dans un seul fichier PDF.

PDF consultable (*.pdf)

Format de document pouvant être lu sur les systèmes Windows et Mac au moyen d'Adobe Reader, d'Acrobat ou d'autres programmes. Les documents à pages multiples peuvent être enregistrés dans un seul fichier PDF. Le texte reconnu dans les documents numérisés est consultable.

Sujet parent: [Numérisation à l'aide d'Epson Scan 2](#)

Directives pour modifier la résolution de la numérisation

Le paramètre **Résolution**, mesuré en ppp (point par pouce), règle la précision des détails saisis pour vos numérisations. L'augmentation de la résolution permet une plus grande précision des détails mais entraîne les désavantages suivants :

- Fichiers de taille plus grande
- Numérisation des originaux, envoi/réception des numérisations par courriel ou télécopie et impression des numérisations plus lents
- Risque que l'image devienne trop large pour l'affichage ou l'impression sur papier

Si vous prévoyez agrandir l'image afin de l'imprimer en plus grand format, il vous faudra peut-être augmenter la résolution par défaut réglée par Epson Scan 2. Suivez ces directives pour déterminer la résolution appropriée :

- Vous numériserez l'image à sa taille originale, mais l'agrandirez plus tard dans une application de retouche d'images :

Vous devez augmenter le paramètre Résolution d'Epson Scan 2. Augmentez la résolution proportionnellement au facteur d'agrandissement de la taille de l'image pour conserver une qualité d'image élevée. Par exemple, si la résolution est de 300 ppp (points par pouce) et que vous souhaitez doubler la taille de l'image, augmentez alors le paramètre Résolution à 600 ppp.

- Vous numériserez l'image à 100 % ou à une taille plus petite :

Ajustez le paramètre Résolution dans Epson Scan 2 selon l'utilisation prévue de l'image numérisée :

- Envoi par courriel, affichage sur un écran d'ordinateur ou affichage sur le Web : 96 à 200 ppp
- Impression, télécopie, conversion vers du texte éditable ou création d'un fichier PDF consultable : 200 à 300 ppp

Sujet parent: [Numérisation à l'aide d'Epson Scan 2](#)

Numérisation depuis des appareils intelligents

Avec l'application Epson iPrint, vous pouvez utiliser votre téléphone intelligent ou votre tablette iOS ou Android pour numériser des photos ou des documents originaux sur votre produit connecté à un réseau et les enregistrer comme fichier numérique sur votre appareil.

Suivez le lien ici pour obtenir plus d'informations sur l'application Epson iPrint.

Sujet parent: [Numérisation](#)

Tâches associées

[Utilisation de l'application mobile Epson iPrint](#)

Numérisation vers des destinations en ligne en utilisant Easy Photo Scan

Vous pouvez numériser des photos ou des documents et les téléverser vers Facebook ou d'autres destinations en ligne, comme des sites de partage de photos, des serveurs Web ou des dossiers de réseau en utilisant Easy Photo Scan.

[Numérisation à l'aide d'Easy Photo Scan](#)

[Téléversement d'images numérisées sur Facebook](#)

[Téléversement d'images numérisées vers Google Photos](#)

[Téléversement d'images numérisées vers Evernote](#)

[Téléversement d'images numérisées vers SugarSync](#)

[Téléversement d'images numérisées sur un Dossier Web](#)

[Envoi d'images numérisées par courriel](#)

[Enregistrement d'images numérisées dans un dossier](#)



[Paramètres de fichier JPEG Epson](#)

[Paramètres de fichiers TIFF et Multi-TIFF Epson](#)

Sujet parent: [Numérisation](#)



Numérisation à l'aide d'Easy Photo Scan

Vous pouvez utiliser Easy Photo Scan pour numériser facilement vos originaux, modifier les images numérisées et les téléverser vers Facebook ou d'autres destinations en ligne.

1. Placez votre original sur votre produit pour la numérisation.
2. Effectuez l'une des étapes suivantes pour ouvrir Easy Photo Scan :
 - **Windows 10** : Cliquez sur  et sélectionnez **Toutes les applications**. Sélectionnez **EPSON Software** et cliquez sur **Easy Photo Scan**. Sélectionnez votre produit et cliquez sur **OK**, au besoin.
 - **Windows 8.x** : Naviguez vers l'écran **Applications** et sélectionnez **Easy Photo Scan**. Sélectionnez votre produit et cliquez sur **OK**, au besoin.
 - **Windows** (autres versions) : Cliquez sur  ou **Démarrer**, puis sélectionnez **Tous les programmes** ou **Programmes**. Sélectionnez **Epson Software** et cliquez sur **Easy Photo Scan**. Sélectionnez votre produit et cliquez sur **OK**, au besoin.
 - **Mac** : Ouvrez le dossier **Applications**, cliquez sur **Epson Software** et cliquez sur **Easy Photo Scan**. Sélectionnez votre produit et cliquez sur **OK**, au besoin.

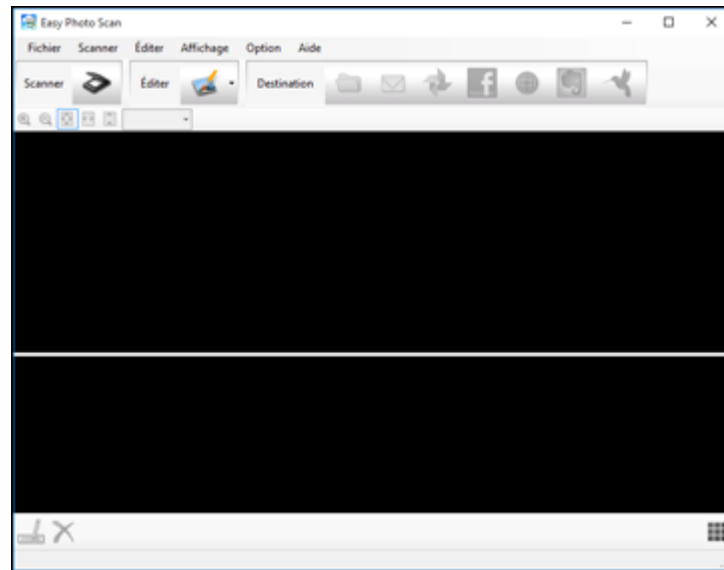
Une fenêtre comme celle-ci s'affiche :



3. Cliquez sur l'icône  Scanner.
Le programme de numérisation est lancé.
 4. Cliquez sur **Numériser** dans la fenêtre qui s'affiche pour numériser votre original.
L'image numérisée est affichée dans la fenêtre Easy Photo Scan et un nom lui est attribué automatiquement.
- Remarque:** Il est possible que vous deviez fermer la fenêtre du logiciel de numérisation pour afficher Easy Photo Scan.
5. Pour modifier le nom du fichier, sélectionnez la miniature dans la partie inférieure de l'écran, cliquez sur l'icône  et saisissez un nouveau nom de fichier.
 6. Pour modifier l'image numérisée, cliquez sur l'icône  Éditer et sélectionnez l'une des options affichées.

Remarque: Consultez l'aide d'Easy Photo Scan pour obtenir de l'information supplémentaire concernant les options d'édition d'images.

7. Répétez ces étapes pour chaque image que vous souhaitez téléverser.
8. Lorsque vous avez terminé de numériser, cliquez sur l'une des icônes de destination pour téléverser les images.



Remarque: Il est possible que vous deviez cliquer sur la flèche à côté des icônes afin de les voir tous. Les icônes disponibles peuvent varier selon la version du logiciel que vous utilisez.

Sujet parent: [Numérisation vers des destinations en ligne en utilisant Easy Photo Scan](#)

Tâches associées

- [Téléversement d'images numérisées sur Facebook](#)
- [Téléversement d'images numérisées vers Google Photos](#)
- [Téléversement d'images numérisées vers Evernote](#)
- [Téléversement d'images numérisées vers SugarSync](#)
- [Téléversement d'images numérisées sur un Dossier Web](#)
- [Envoi d'images numérisées par courriel](#)
- [Enregistrement d'images numérisées dans un dossier](#)

Téléversement d'images numérisées sur Facebook

Vous pouvez configurer un compte Facebook afin de l'utiliser avec Easy Photo Scan et d'y téléverser vos images numérisées.

1. Numérisez votre original en utilisant Easy Photo Scan.
2. Cliquez sur l'icône .

Une fenêtre comme celle-ci apparaîtra :

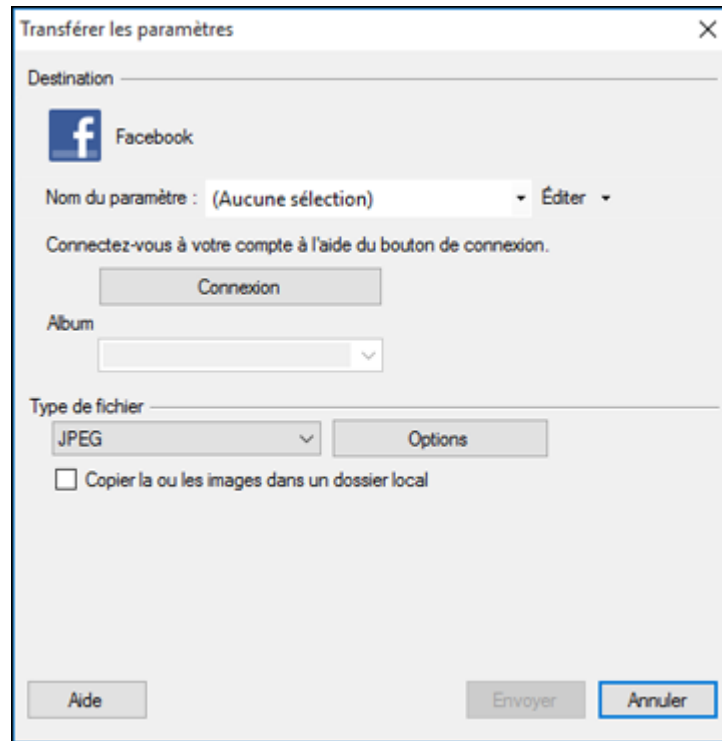

Remarque: Si vous avez déjà configuré un compte Facebook avec Easy Photo Scan, vous pouvez sélectionner **Nom du paramètre** ou **Nom de destination** pour le compte, cliquer sur **Connexion** au besoin, et cliquer sur **Envoyer** pour téléverser vos photos.

3. Cliquez sur **Connexion**.
4. À l'écran Authentification de l'application, ouvrez une session de votre compte Facebook.

Remarque: Pour activer le téléversement automatique d'images, sélectionnez l'option vous permettant de garder une session ouverte.

5. Sélectionnez un album depuis la liste **Album**.

Remarque: Si vous ne pouvez pas sélectionner un album, assurez-vous que le Nom du paramètre est réglé à **(Aucune sélection)** et utilisez le bouton **Connexion** pour ouvrir une session de votre compte Facebook, puis essayez de nouveau. Si vous souhaitez créer un nouvel album, vous devez le créer directement dans Facebook.

6. Sélectionnez le format de l'image pour les fichiers téléversés en utilisant la liste **Fichier** ou **Type de fichier**.
7. S'il y a des options pour le format de fichier sélectionné, cliquez sur le bouton **Options** ou **Option** et sélectionnez les options que vous souhaitez.
8. Si vous souhaitez enregistrer les images dans un dossier local, cochez la case **Copier la ou les images dans un dossier local** et sélectionnez un dossier.
9. Si vous souhaitez enregistrer les paramètres actuels, cliquez sur **Éditer** ou le champ **Nom du paramètre** ou **Nom de destination**, et sélectionnez **Enregistrer sous**. Saisissez un nom pour le paramètre et cliquez sur **OK**.
10. Cliquez sur **Envoyer** afin de téléverser des images sur votre compte Facebook ou cliquez sur **Annuler** pour annuler l'opération.

Sujet parent: [Numérisation vers des destinations en ligne en utilisant Easy Photo Scan](#)

Références associées

[Paramètres de fichier JPEG Epson](#)

Tâches associées

[Numérisation à l'aide d'Easy Photo Scan](#)

Téléversement d'images numérisées vers Google Photos

Vous pouvez configurer un compte Google Photos afin de l'utiliser avec Easy Photo Scan et d'y téléverser vos images numérisées.

1. Numérisez votre original en utilisant Easy Photo Scan.

2. Cliquez sur l'icône .

Une fenêtre comme celle-ci s'affiche :

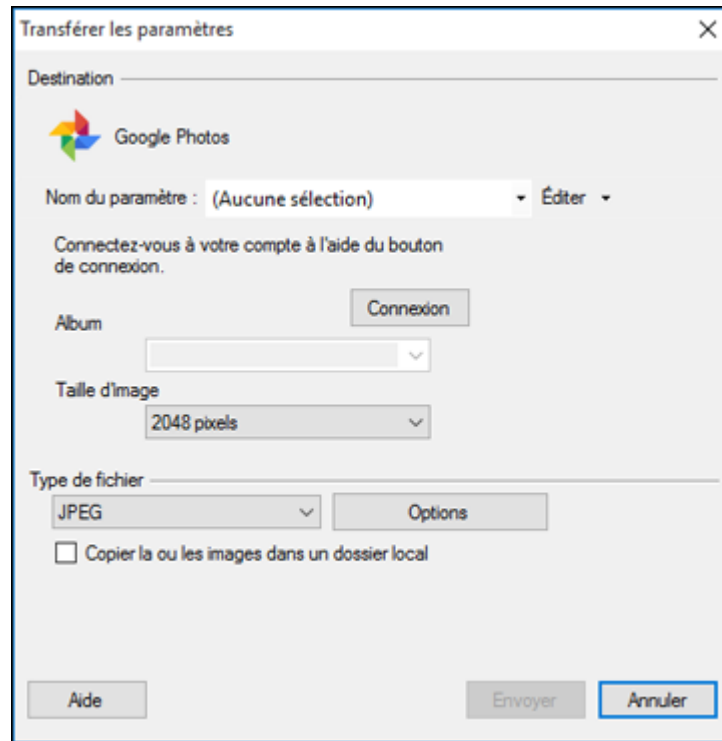

Remarque: Si vous avez déjà configuré un compte Google Photos avec Easy Photo Scan, vous pouvez sélectionner le **Nom du paramètre** ou le **Nom de destination** pour le compte, cliquer sur **Connexion** au besoin, et cliquer sur **Envoyer** pour téléverser vos photos.

3. Cliquez sur **Connexion**.
4. À l'écran Authentification de l'application, ouvrez une session de votre compte Google.
5. Cliquez sur **Accepter** afin de permettre à Easy Photo Scan de téléverser des images sur votre compte.
Un code d'authentification est généré.
6. Copiez le code d'authentification dans le champ **Saisissez le code d'authentification** et cliquez sur **OK**.

7. Sélectionnez un album depuis la liste **Album**.

Remarque: Si vous ne pouvez pas sélectionner un album, assurez-vous que le Nom du paramètre est réglé à **(Aucune sélection)**, cliquez sur le bouton **Connexion** pour ouvrir une session de votre compte Google Photos, puis essayez de nouveau. Si vous souhaitez créer un nouvel album, vous devez le créer directement dans Google Photos.

8. Sélectionnez une option **Taille d'image** pour les images téléversées.
9. Sélectionnez le format de l'image pour les fichiers téléversés en utilisant la liste **Fichier** ou **Type de fichier**.
10. S'il y a des options pour le format de fichier sélectionné, cliquez sur le bouton **Options** ou **Option** et sélectionnez les options que vous souhaitez.
11. Si vous souhaitez enregistrer les images dans un dossier local, cochez la case **Copier la ou les images dans un dossier local** et sélectionnez un dossier.
12. Si vous souhaitez enregistrer les paramètres actuels, cliquez sur **Éditer** ou le champ **Nom du paramètre** ou **Nom de destination**, et sélectionnez **Enregistrer sous**. Saisissez un nom pour le paramètre et cliquez sur **OK**.
13. Cliquez sur **Envoyer** afin de téléverser des images sur votre compte Google Photos ou cliquez sur **Annuler** pour annuler l'opération.

Sujet parent: [Numérisation vers des destinations en ligne en utilisant Easy Photo Scan](#)

Tâches associées

[Numérisation à l'aide d'Easy Photo Scan](#)

Téléversement d'images numérisées vers Evernote

Vous pouvez configurer un compte Evernote afin de l'utiliser avec Easy Photo Scan et d'y téléverser vos images numérisées (Windows seulement).

Remarque: Vous devez installer Evernote avant de pouvoir l'utiliser avec Easy Photo Scan.

1. Numérisez votre original en utilisant Easy Photo Scan.
2. Cliquez sur l'icône .

Une fenêtre comme celle-ci s'affiche :

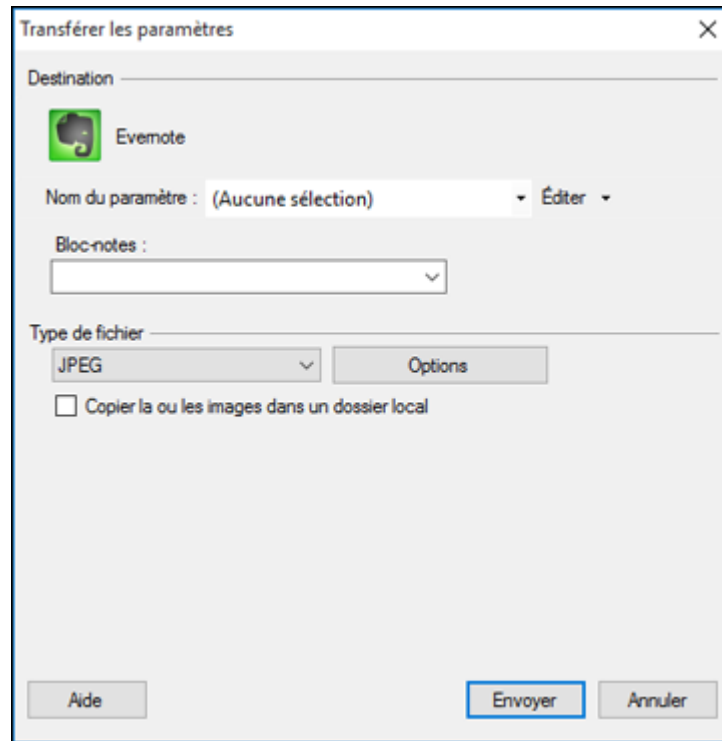

Remarque: Si vous avez déjà configuré un compte Evernote avec Easy Photo Scan, vous pouvez sélectionner **Nom du paramètre** ou **Nom de destination** pour le compte et cliquer sur **Envoyer** pour téléverser vos images.

3. Sélectionnez un bloc-notes en utilisant la liste **Bloc-notes**.

Remarque: Si vous souhaitez créer un nouveau bloc-notes, vous devez le créer directement dans Evernote.

4. Sélectionnez le format de l'image pour les fichiers téléversés en utilisant la liste **Fichier** ou **Type de fichier**.
5. S'il y a des options pour le format de fichier sélectionné, cliquez sur le bouton **Options** ou **Option** et sélectionnez les options que vous souhaitez.

6. Si vous souhaitez enregistrer les images dans un dossier local, cochez la case **Copier la ou les images dans un dossier local** et sélectionnez un dossier.
7. Si vous souhaitez enregistrer les paramètres actuels, cliquez sur **Éditer** ou le champ **Nom du paramètre** ou **Nom de destination**, et sélectionnez **Enregistrer sous**. Saisissez un nom pour le paramètre et cliquez sur **OK**.
8. Cliquez sur **Envoyer** afin de téléverser des images sur votre compte Evernote, ou cliquez sur **Annuler** pour annuler l'opération.

Sujet parent: [Numérisation vers des destinations en ligne en utilisant Easy Photo Scan](#)

Références associées

[Paramètres de fichier JPEG Epson](#)

Tâches associées

[Numérisation à l'aide d'Easy Photo Scan](#)

Téléversement d'images numérisées vers SugarSync

Vous pouvez configurer un compte SugarSync afin de l'utiliser avec Easy Photo Scan et d'y téléverser vos images numérisées.

1. Numérisez votre original en utilisant Easy Photo Scan.
2. Cliquez sur l'icône .

Une fenêtre comme celle-ci apparaîtra :

Transférer les paramètres

Destination

 SugarSync

Nom du paramètre : (Aucune sélection) Éditer

Nom d'utilisateur : Mot de passe :

Emplacement : Dossier :

Mallette magique

Écraser le ou les fichiers du même nom

Tester la connexion

Type de fichier

JPEG Options

Copier la ou les images dans un dossier local

Aide Envoyer Annuler

Remarque: Si vous avez déjà configuré un compte SugarSync avec Easy Photo Scan, vous pouvez sélectionner **Nom du paramètre** ou **Nom de destination** pour le compte et cliquer sur **Envoyer** pour téléverser vos images.

3. Saisissez l'information du compte dans les champs **Nom d'utilisateur** et **Mot de passe**.
4. Sélectionnez une option **Emplacement** pour les images téléversées.

Remarque: Dans SugarSync, la Mallette magique est maintenant appelée « Mon SugarSync ». Les téléversements vers la Mallette magique apparaissent dans le dossier Mon SugarSync.

5. Saisissez un nom de dossier dans le champ **Dossier**.

Si vous saisissez le nom d'un fichier existant, les images sont téléversées vers ce dossier. Si le dossier n'existe pas, un nouveau dossier avec ce nom sera créé.

6. Si vous souhaitez remplacer les fichiers existants ayant le même nom avec les images téléversées, cochez la case **Écraser le ou les fichiers du même nom**.
7. Cliquez sur **Tester la connexion** afin de tester si l'information du compte SugarSync est correcte.
8. Sélectionnez le format de l'image pour les fichiers téléversés en utilisant la liste **Fichier** ou **Type de fichier**.
9. S'il y a des options pour le format de fichier sélectionné, cliquez sur le bouton **Options** ou **Option** et sélectionnez les options que vous souhaitez.
10. Si vous souhaitez enregistrer les images dans un dossier local, cochez la case **Copier la ou les images dans un dossier local** et sélectionnez un dossier.
11. Si vous souhaitez enregistrer les paramètres actuels, cliquez sur **Éditer** ou le champ **Nom du paramètre** ou **Nom de destination**, et sélectionnez **Enregistrer sous**. Saisissez un nom pour le paramètre et cliquez sur **OK**.
12. Cliquez sur **Envoyer** afin de télécharger des images sur votre compte SugarSync, ou cliquez sur **Annuler** pour annuler l'opération.

Sujet parent: [Numérisation vers des destinations en ligne en utilisant Easy Photo Scan](#)

Références associées

[Paramètres de fichier JPEG Epson](#)

[Paramètres de fichiers TIFF et Multi-TIFF Epson](#)

Tâches associées

[Numérisation à l'aide d'Easy Photo Scan](#)

Téléversement d'images numérisées sur un Dossier Web

Vous pouvez téléverser vos images numérisées sur un Dossier Web (WebDAV) en utilisant Easy Photo Scan :

1. Numérisez votre original en utilisant Easy Photo Scan.
2. Cliquez sur l'icône .

Une fenêtre comme celle-ci apparaîtra :

Transférer les paramètres

Destination

Dossier Web (WebDAV)

Nom du paramètre : (Aucune sélection) Éditer

Adresse :
http://www.example.com/upload

Nom d'utilisateur : Mot de passe :

Écraser le ou les fichiers du même nom

Tester la connexion

Type de fichier

JPEG Options

Copier la ou les images dans un dossier local

Aide Envoyer Annuler

Remarque: Si vous avez déjà configuré un compte Web Folder avec Easy Photo Scan, vous pouvez sélectionner **Nom du paramètre** ou **Nom de destination** pour le compte et cliquer sur **Envoyer** pour téléverser vos photos.

3. Saisissez l'adresse URL du Dossier Web dans le champ **Adresse**.
4. Saisissez l'information d'ouverture de session dans les champs **Nom d'utilisateur** et **Mot de passe**.
5. Si vous souhaitez remplacer les fichiers existants ayant le même nom avec les images téléversées, cochez la case **Écraser le ou les fichiers du même nom**.
6. Cliquez sur **Tester la connexion** afin de tester si l'information du compte est correcte.
7. Sélectionnez le format de l'image pour les fichiers téléversés en utilisant la liste **Fichier** ou **Type de fichier**.

8. S'il y a des options pour le format de fichier sélectionné, cliquez sur le bouton **Options** ou **Option** et sélectionnez les options que vous souhaitez.
9. Si vous souhaitez enregistrer les images dans un dossier local, cochez la case **Copier la ou les images dans un dossier local** et sélectionnez un dossier.
10. Si vous souhaitez enregistrer les paramètres actuels, cliquez sur **Éditer** ou le champ **Nom du paramètre** ou **Nom de destination**, et sélectionnez **Enregistrer sous**. Saisissez un nom pour le paramètre et cliquez sur **OK**.
11. Cliquez sur **Envoyer** afin de téléverser des images dans votre Dossier Web, ou cliquez sur **Annuler** pour annuler l'opération.

Sujet parent: [Numérisation vers des destinations en ligne en utilisant Easy Photo Scan](#)

Références associées

[Paramètres de fichier JPEG Epson](#)

[Paramètres de fichiers TIFF et Multi-TIFF Epson](#)

Tâches associées

[Numérisation à l'aide d'Easy Photo Scan](#)

Envoi d'images numérisées par courriel

Vous pouvez enregistrer vos images numérisées dans un dossier de réseau local et les envoyer par courriel en utilisant Easy Photo Scan :

Remarque: Sous Windows, Easy Photo Scan prend en charge Microsoft Outlook 2000/2002/2003/2007/2010 (x86)/2013 (x86) et Windows Mail/Windows Live Mail. Si vous n'avez pas une de ces applications de courriel, Easy Photo Scan sauvegarde les images, mais l'application de courriel ne s'ouvre pas.

1. Numérisez votre original en utilisant Easy Photo Scan.
2. Cliquez sur l'icône .

Une fenêtre comme celle-ci s'affiche :

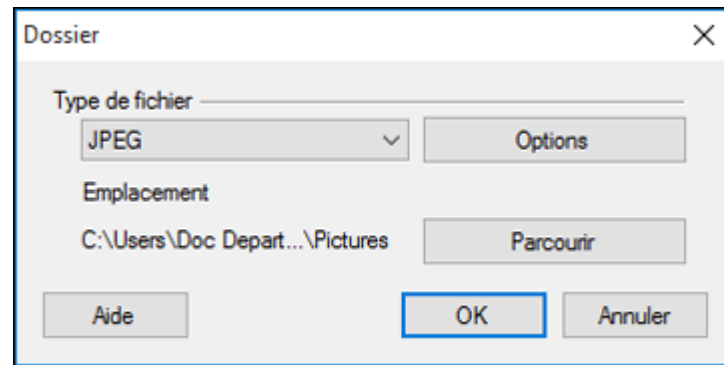

Remarque: Sous Mac, vous pouvez aussi saisir une adresse courriel et du texte dans la fenêtre. Si vous avez déjà configuré des paramètres de courriel avec Easy Photo Scan, vous pouvez les sélectionner en utilisant le champ **Nom de destination**.

3. Sélectionnez le format de l'image pour les fichiers enregistrés en utilisant la liste **Fichier** ou **Type de fichier**.
4. S'il y a des options pour le format de fichier sélectionné, cliquez sur le bouton **Options** ou **Option** et sélectionnez les options que vous souhaitez.
5. Effectuez l'une des étapes suivantes :
 - **Windows** : Cliquez sur **Parcourir** pour choisir le dossier où vous souhaitez enregistrer vos images. Puis, cliquez sur **OK** afin d'enregistrer les images vers le dossier et lancer le programme de courriel, ou cliquez sur **Annuler** afin d'annuler l'opération.
 - **Mac** : Si vous souhaitez enregistrer les images vers un dossier local, cochez la case **Copier la ou les images vers un dossier local** et sélectionnez un dossier. Puis, cliquez sur **Envoyer** ou cliquez sur **Annuler** pour annuler l'opération.

Sujet parent: [Numérisation vers des destinations en ligne en utilisant Easy Photo Scan](#)

Références associées

[Paramètres de fichier JPEG Epson](#)

[Paramètres de fichiers TIFF et Multi-TIFF Epson](#)

Tâches associées

[Numérisation à l'aide d'Easy Photo Scan](#)

Enregistrement d'images numérisées dans un dossier

Vous pouvez enregistrer vos images numérisées dans un dossier de réseau local en utilisant Easy Photo Scan.

1. Numérisez votre original en utilisant Easy Photo Scan.
2. Cliquez sur l'icône .

Une fenêtre comme celle-ci apparaîtra :

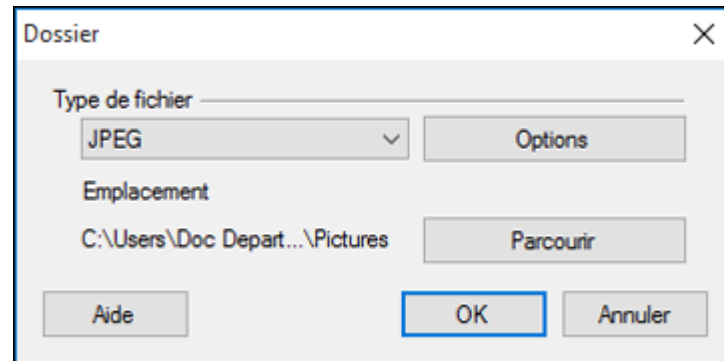

3. Sélectionnez le format de l'image pour les fichiers enregistrés en utilisant la liste **Fichier** ou **Type de fichier**.
4. S'il y a des options pour le format de fichier sélectionné, cliquez sur **Options** et sélectionnez les options que vous souhaitez.
5. Cliquez sur **Parcourir** ou sur le champ **Enregistrer sous** pour choisir le dossier où vous souhaitez enregistrer vos images.
6. Cliquez sur **OK** pour enregistrer les images vers le dossier, ou cliquez sur **Annuler** afin d'annuler l'opération.

Sujet parent: [Numérisation vers des destinations en ligne en utilisant Easy Photo Scan](#)

Références associées

[Paramètres de fichier JPEG Epson](#)

[Paramètres de fichiers TIFF et Multi-TIFF Epson](#)

Tâches associées

[Numérisation à l'aide d'Easy Photo Scan](#)

Paramètres de fichier JPEG Epson

Vous pouvez sélectionner parmi les paramètres suivants dans la fenêtre des paramètres JPEG d'Easy Photo Scan.

Remarque: Les paramètres disponibles peuvent varier selon le système d'exploitation que vous utilisez.

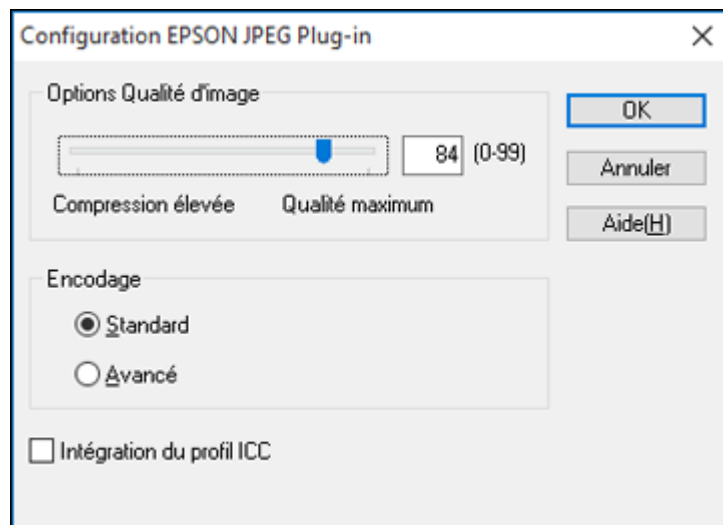

| Paramètre | Description |
|-------------------------|--|
| Options Qualité d'image | Spécifie le niveau de compression. La taille de l'image augmente lorsque la qualité est plus élevée. |
| Encodage | Spécifie la méthode d'encodage. Standard : les images sont rendues du haut vers le bas lorsqu'elles sont affichées dans un navigateur Web. Avancé : les images affichées dans un navigateur Web sont d'abord rendues en basse résolution, puis sont remplacées par des versions en haute résolution. |

| Paramètre | Description |
|----------------------------------|--|
| Intégration du profil ICC | Permet au profil ICC (information concernant la reproductibilité de la couleur de l'image numérisée) d'être incorporé dans l'image. Les programmes qui utilisent un logiciel de gestion des couleurs afficheront les couleurs de l'image avec le profil ICC. |

Sujet parent: [Numérisation vers des destinations en ligne en utilisant Easy Photo Scan](#)

Paramètres de fichiers TIFF et Multi-TIFF Epson

Vous pouvez sélectionner parmi les paramètres suivants dans la fenêtre des paramètres TIFF d'Easy Photo Scan.

Remarque: Les paramètres disponibles peuvent varier selon le système d'exploitation que vous utilisez.

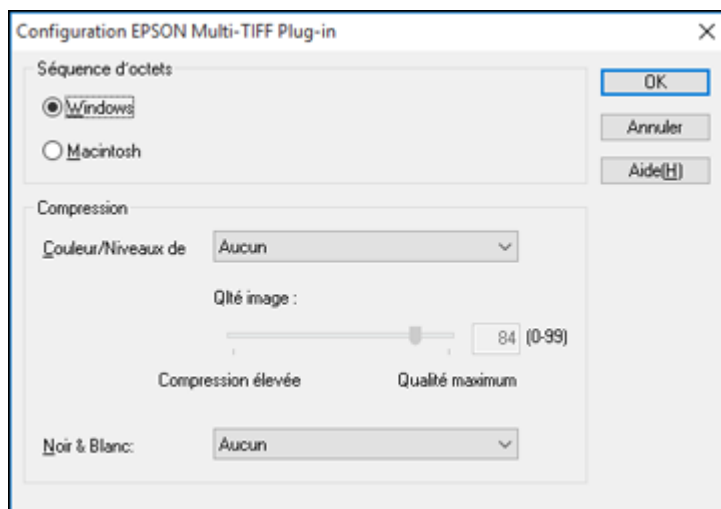

| Paramètre | Description |
|--------------------------|---|
| Séquence d'octets | Spécifie le système d'exploitation où les images numérisées seront utilisées. |

| Paramètre | Description |
|----------------------------------|--|
| Compression | Spécifie le niveau et le format de compression pour les images Couleur/Niveaux de gris et N&B. La taille de l'image augmente lorsque la qualité est plus élevée. |
| Intégration du profil ICC | Permet au profil ICC (information concernant la reproductibilité de la couleur de l'image numérisée) d'être incorporé dans l'image. Les programmes qui utilisent un logiciel de gestion des couleurs afficheront les couleurs de l'image avec le profil ICC. |

Sujet parent: [Numérisation vers des destinations en ligne en utilisant Easy Photo Scan](#)

Enregistrement de documents numérisés en format PDF consultable

Vous pouvez numériser un document et enregistrer le texte dans un PDF consultable. Dans un PDF consultable, le texte est reconnu en utilisant la reconnaissance optique de caractères (ROC), puis intégré dans la numérisation originale.

Remarque: Le composant Epson Scan 2 OCR Component requis est installé automatiquement lorsque vous installez le logiciel de numérisation de votre produit tel qu'indiqué sur l'affiche *Point de départ*. Si vous installez les programmes de numérisation individuellement, assurez-vous d'installer les composants si vous souhaitez effectuer la reconnaissance optique de caractères.

1. Chargez l'original dans le produit.
2. Lancez Epson Scan 2.
3. Sélectionnez vos paramètres de numérisation.
4. Cliquez sur **Aperçu** et réglez la zone que vous souhaitez numériser, au besoin.
5. Sélectionnez **PDF consultable** comme paramètre Format de l'image.
6. Sélectionnez **Options** depuis la liste Format de l'image.

La fenêtre des options de format de l'image s'affiche.

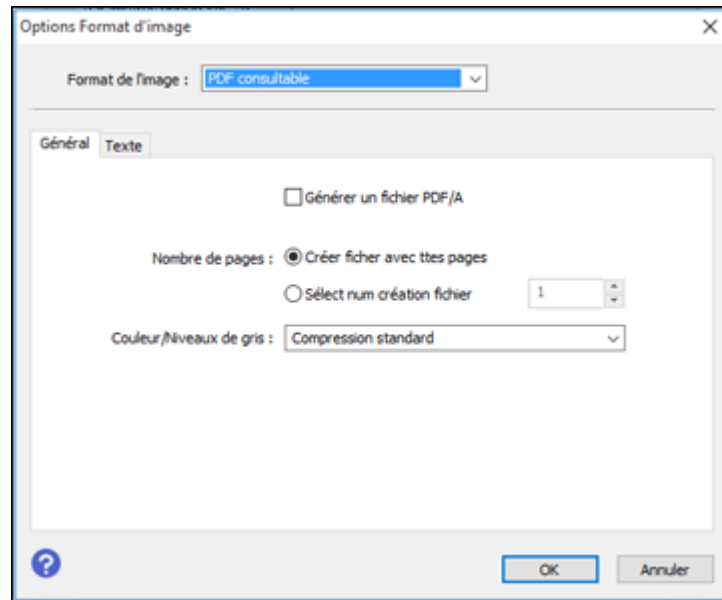

7. Sélectionnez l'onglet **Texte**.
8. Assurez-vous que la langue utilisée dans le document est sélectionnée comme paramètre **Langue du texte**.
9. Cliquez sur **OK**.
10. Confirmez le paramètre Nom de fichier et sélectionnez le paramètre **Dossier** pour votre document.
11. Cliquez sur **Numériser**.

L'image numérisée est enregistrée comme PDF consultable.

Sujet parent: [Numérisation](#)

Tâches associées

[Numérisation à l'aide d'Epson Scan 2](#)

Sujets reliés

[Positionnement des originaux sur le produit](#)

[Lancement d'une numérisation](#)

Utilisation de cartes mémoire avec votre produit

Suivez ces instructions pour utiliser une carte mémoire insérée dans votre produit.

[Insertion d'une carte mémoire](#)

[Impression à partir d'une carte mémoire](#)

[Numérisation vers une carte mémoire](#)

[Transfert de photos sur une carte mémoire](#)

Insertion d'une carte mémoire

Insérez une seule carte mémoire à la fois dans un logement pour carte mémoire de votre produit.

1. Assurez-vous que la carte mémoire et les fichiers qu'elle contient sont compatibles avec votre produit avant d'insérer la carte.
2. Insérez votre carte mémoire dans le logement approprié, en veillant à ce que la carte soit orientée correctement.

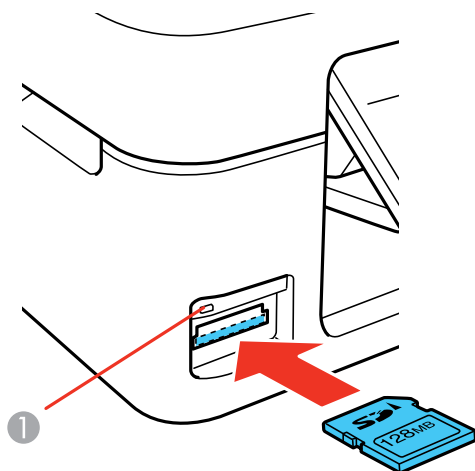

- 1 Témoin d'accès à la carte mémoire

Remarque: Ne poussez pas la carte à fond dans le logement. Insérez-la seulement jusqu'à sentir une résistance.

Le témoin d'accès à la carte mémoire clignote, puis reste allumé.

Mise en garde: Ne retirez pas une carte mémoire et n'éteignez pas votre produit quand le témoin d'accès à la carte mémoire clignote, ou vous risquez de perdre les données de la carte mémoire.

[Types de cartes mémoire](#)

[Spécifications des fichiers sur les cartes mémoire](#)

[Retrait d'une carte mémoire](#)

Sujet parent: [Utilisation de cartes mémoire avec votre produit](#)

Types de cartes mémoire

Vous pouvez insérer les types de cartes mémoires suivants dans votre produit.

Remarque: Les cartes marquées d'un astérisque (*) nécessitent un adaptateur; consultez la documentation de votre adaptateur pour des détails sur son utilisation.

- SDXC
- SDHC
- SD
- miniSDHC*
- miniSD*
- microSDHC*
- microSDXC*
- microSD*

Sujet parent: [Insertion d'une carte mémoire](#)

Spécifications des fichiers sur les cartes mémoire

Vous pouvez insérer dans votre produit des cartes mémoire contenant des fichiers conformes aux spécifications suivantes.

| | |
|---------------------------|---|
| Format de fichier | JPEG avec norme Exif version 2.3 |
| Taille d'image | 80 × 80 pixels à 10 200 × 10 200 pixels |
| Nombre de fichiers | Jusqu'à 9990 |

Sujet parent: [Insertion d'une carte mémoire](#)

Retrait d'une carte mémoire

Lorsque vous avez fini d'utiliser une carte mémoire, vérifiez si la carte peut être retirée du produit sans risque.

Mise en garde: Ne retirez pas une carte mémoire et n'éteignez pas votre produit quand le témoin d'accès à la carte mémoire clignote, ou vous risquez de perdre les données qui s'y trouvent.

1. Assurez-vous que le témoin d'accès à la carte mémoire ne clignote pas.

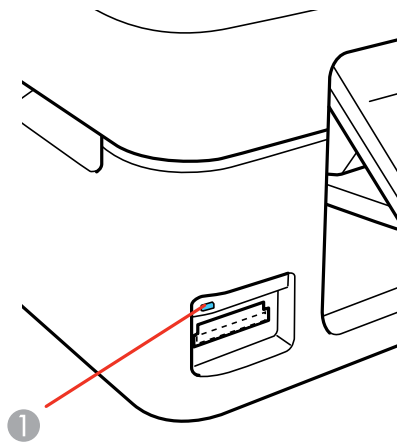

1. Témoin d'accès à la carte mémoire
2. Si votre produit est connecté à votre ordinateur via un câble USB, choisissez l'une des options suivantes :
 - **Windows** : Ouvrez **Poste de travail**, **Ordinateur**, **Windows Explorer** ou l'utilitaire **Explorateur de fichiers**. Cliquez avec le bouton de droite de la souris sur le nom de votre carte mémoire (apparaissant comme disque amovible) et sélectionnez **Éjecter**.
 - **Mac** : Faites glisser l'icône du disque amovible pour votre carte mémoire du bureau ou de la fenêtre de l'ordinateur vers la corbeille.
3. Retirez la carte mémoire en la tirant hors de son logement.

Sujet parent: [Insertion d'une carte mémoire](#)

Impression à partir d'une carte mémoire

Consultez ces sections pour imprimer des photos à partir d'une carte mémoire insérée dans le produit :

[Affichage et impression des photos](#)

[Impression de photos selon différentes mises en page depuis une carte mémoire](#)

Sujet parent: [Utilisation de cartes mémoire avec votre produit](#)

Affichage et impression des photos

Pour afficher et imprimer des photos sur votre écran ACL, consultez les sections suivantes.

[Affichage et impression des photos une par une](#)

[Affichage et impression des photos une par une en utilisant la fonction de diaporama](#)

[Rognage des photos affichées sur l'écran ACL](#)

[Options de paramètres d'impression - Mode photo](#)

Sujet parent: [Impression à partir d'une carte mémoire](#)

Affichage et impression des photos une par une

Vous pouvez choisir des photos particulières, les afficher et les imprimer à partir de l'écran ACL.

1. Appuyez sur le bouton  d'accueil, si nécessaire.
2. Appuyez sur le bouton fléché de gauche ou de droite pour sélectionner **Impression photo** et appuyez sur le bouton **OK**.

La première photo de votre carte mémoire est affichée :



3. Appuyez sur le bouton fléché de gauche et de droite pour faire défiler vos photos et en afficher une que vous désirez visionner ou imprimer.
4. Appuyez sur le bouton **+** ou **-** pour sélectionner le nombre de copies de la photo (jusqu'à 99).
5. Pour voir plus de photos et en sélectionner d'autres à imprimer, appuyez sur les boutons fléchés de gauche ou de droite et répétez les sélections ci-dessus.
6. Pour afficher les paramètres des photos, appuyez sur le bouton fléché du bas.

L'écran suivant s'affiche :



7. Choisissez l'une des méthodes suivantes :
 - Pour changer les photos et le nombre d'exemplaires à imprimer, sélectionnez **Sélect. photos**, appuyez sur le bouton **OK**, puis sélectionnez les paramètres nécessaires.
 - Pour changer les paramètres d'affichage de l'écran ACL, sélectionnez **Options affichage**, appuyez sur le bouton **OK** et sélectionnez le paramètre désiré.
 - Pour modifier les paramètres d'impression, sélectionnez **Param impr**, appuyez sur le bouton **OK** et sélectionnez les paramètres nécessaires.
 - Pour rogner vos photos ou zoomer dans celles-ci, sélectionnez **Rognage/Zoom**, appuyez sur le bouton **OK**, puis appuyez sur le bouton **+** ou **-** pour modifier le cadrage de l'image, ou sur le bouton **🏠** d'accueil pour faire tourner la photo.
8. Lorsque vous êtes prêt à imprimer, appuyez sur le bouton **⏏** de démarrage.

Remarque: Pour annuler l'impression, appuyez sur le bouton **⏏** d'arrêt.

Sujet parent: [Affichage et impression des photos](#)

Références associées

[Options de paramètres d'impression - Mode photo](#)

Tâches associées

[Rognage des photos affichées sur l'écran ACL](#)

Affichage et impression des photos une par une en utilisant la fonction de diaporama

Vous pouvez visionner un diaporama des photos sur votre carte mémoire et sélectionner des photos individuelles pour l'impression.

1. Appuyez sur le bouton  d'accueil, si nécessaire.
2. Appuyez sur le bouton fléché de gauche ou de droite pour sélectionner **Plus de fonctions** et appuyez sur le bouton **OK**.



3. Appuyez sur le bouton fléché du haut ou du bas pour sélectionner **Diaporama** et appuyez sur le bouton **OK**.

La première photo de votre carte mémoire est affichée :



4. L'écran ACL affiche les photos qui se trouvent sur la carte mémoire une à une. Appuyez sur le bouton fléché du bas pour faire une pause pendant le diaporama. Appuyez sur le bouton fléché de nouveau pour reprendre le diaporama.
5. Appuyez sur le bouton **OK** pour sélectionner une photo à imprimer.
6. Appuyez sur le bouton **+** ou **-** pour sélectionner le nombre de copies de la photo (jusqu'à 99).
7. Pour voir plus de photos et en sélectionner d'autres à imprimer, appuyez sur les boutons fléchés de gauche ou de droite et répétez les sélections ci-dessus.

Remarque: Une fois que vous avez sélectionné une photo pour l'impression, vous ne pouvez pas redémarrer le diaporama. Vous devez naviguer manuellement parmi les photos si vous souhaitez sélectionner plus d'une photo pour l'impression.

8. Pour afficher les paramètres d'impression pour les photos, appuyez sur le bouton fléché du bas.

L'écran suivant s'affiche :



9. Choisissez l'une des méthodes suivantes :
 - Pour changer les photos et le nombre d'exemplaires à imprimer, sélectionnez **Sélect. photos**, appuyez sur le bouton **OK**, puis sélectionnez les paramètres nécessaires.
 - Pour changer les paramètres d'affichage de l'écran ACL, sélectionnez **Options affichage**, appuyez sur le bouton **OK** et sélectionnez le paramètre désiré.
 - Pour modifier les paramètres d'impression, sélectionnez **Param impr**, appuyez sur le bouton **OK** et sélectionnez les paramètres nécessaires.
 - Pour rogner vos photos ou zoomer dans celles-ci, sélectionnez **Rognage/Zoom**, appuyez sur le bouton **OK**, puis appuyez sur le bouton **+** ou **-** pour modifier le cadrage de l'image, ou sur le bouton **↑** d'accueil pour faire tourner la photo.
10. Lorsque vous êtes prêt à imprimer, appuyez sur le bouton **⬠** de démarrage.

Remarque: Pour annuler l'impression, appuyez sur le bouton **⏻** d'arrêt.

Sujet parent: [Affichage et impression des photos](#)

Références associées

[Options de paramètres d'impression - Mode photo](#)

Tâches associées

[Rognage des photos affichées sur l'écran ACL](#)

Rognage des photos affichées sur l'écran ACL

Si vous voulez rogner ou faire pivoter les photos affichées sur l'écran ACL, appuyez sur le bouton fléché du bas, sélectionnez **Rognage/Zoom**, puis appuyez sur le bouton **OK**. Sélectionnez ensuite les options nécessaires.

- Pour rogner la photo, appuyez sur le bouton **+** afin de rapetisser la zone de rognage ou sur le bouton **-** pour l'agrandir.
- Pour déplacer la zone de rognage, appuyez sur les boutons fléchés.
- Pour faire pivoter la zone de rognage, appuyez sur le bouton **⬆** d'accueil.
- Pour vérifier l'image rognée, appuyez sur le bouton **OK**.

Sujet parent: [Affichage et impression des photos](#)

Options de paramètres d'impression - Mode photo

Sélectionnez ces **Param impr** quand vous imprimez des photos affichées sur l'écran ACL.

| Paramètres d'impression | Options disponibles | Description |
|-------------------------|-------------------------------|---|
| Taille pap | Différents formats de papier. | Indique le format du papier que vous avez chargé. |
| Type pap | Différents types de papier. | Indique le type de papier que vous avez chargé. |
| Ss marges | Ss marges | Agrandit l'image jusqu'aux bords du papier (l'image pourrait être légèrement rognée). |
| | Marge | Laisse une petite bordure autour de l'image. |
| Qualité | Standard | Offre une bonne qualité pour la plupart des impressions. |
| | Supérieur | Fournit la meilleure qualité pour les impressions importantes. |
| Correction yeux rouges | Désactiver actuel | Désactive la correction des yeux rouges pour l'impression en cours. |
| | Activer actuel | Active la correction des yeux rouges pour l'impression en cours. |

Sujet parent: [Affichage et impression des photos](#)

Impression de photos selon différentes mises en page depuis une carte mémoire

Vous pouvez imprimer une ou plusieurs photos depuis une carte mémoire dans des formats spéciaux sur différentes tailles de papier photo.

1. Chargez du papier photo dans votre produit.
2. Appuyez sur le bouton  d'accueil, si nécessaire.
3. Appuyez sur le bouton fléché de gauche ou de droite pour sélectionner **Plus de fonctions** et appuyez sur le bouton **OK**.
4. Appuyez sur le bouton fléché du haut ou du bas pour sélectionner **Feuille dispo photo**, puis appuyez sur le bouton **OK**.

L'écran suivant s'affiche :



5. Appuyez sur le bouton fléché de gauche ou de droite pour sélectionner une option de disposition et appuyez sur le bouton **OK**.

L'écran suivant s'affiche :

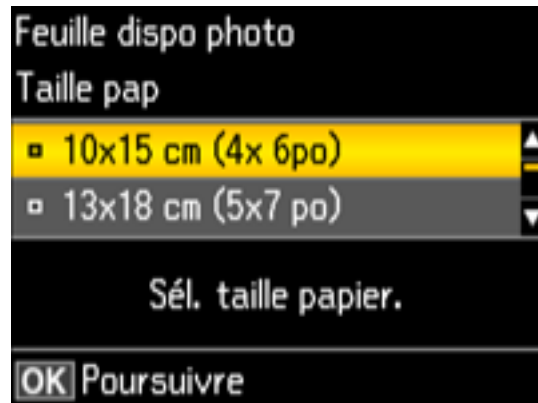

6. Appuyez sur le bouton fléché du haut ou du bas pour sélectionner le paramètre de **Taille pap** correspondant au papier que vous avez chargé, puis appuyez sur le bouton **OK**.
7. Appuyez sur le bouton fléché du haut ou du bas pour sélectionner le paramètre de **Type pap** correspondant au papier que vous avez chargé, puis appuyez sur le bouton **OK**.

Selon la disposition que vous avez sélectionnée, vous pourriez voir cet écran :



8. Si vous voyez l'écran ci-dessus, choisissez l'une des options suivantes :
- Pour laisser votre produit placer les photos automatiquement selon la disposition choisie, sélectionnez **Disposition auto**, puis appuyez sur le bouton **OK**. Appuyez sur le bouton **+** pour sélectionner une photo à imprimer. Si vous avez besoin de désélectionner une photo, appuyez sur le bouton **-**. Une fois que vous avez terminé, appuyez sur le bouton **OK**.
 - Pour placer manuellement les photos, sélectionnez **Placez les photos** et appuyez sur le bouton **OK**. Appuyez sur les boutons fléchés qui s'affichent pour changer les options de disposition, en appuyant sur le bouton **OK** pour confirmer chaque placement de photo.

Remarque: Si votre imprimante n'avance pas automatiquement à l'écran suivant quand vous avez fini de placer les photos, appuyez sur les boutons fléchés pour sélectionner **Terminé**, puis appuyez sur le bouton **OK**.

9. Si vous souhaitez modifier les paramètres d'impression de la feuille dispo photo, appuyez sur le bouton fléché du haut ou du bas pour sélectionner **Menu**, puis appuyez sur le bouton **OK**.
10. Appuyez sur le bouton **+** ou **-** pour sélectionner un ou plusieurs exemplaires de chaque feuille de photos (jusqu'à 99).
11. Appuyez sur le bouton **OK**.
12. Pour imprimer plus d'un exemplaire de la feuille dispo photo, appuyez sur le bouton **+** ou **-** pour en sélectionner le nombre (jusqu'à 99).
13. Lorsque vous êtes prêt à imprimer, appuyez sur le bouton **⬇** de démarrage.

Remarque: Pour annuler l'impression, appuyez sur le bouton **⏏** d'arrêt.

[Options de disposition des photos](#)

Sujet parent: [Impression à partir d'une carte mémoire](#)

Références associées

[Options de paramètres d'impression - Mode photo](#)

Sujets reliés

[Chargement du papier](#)

Options de disposition des photos

Sélectionnez la disposition que vous voulez utiliser lors de l'impression des photos.

2 en 1, 4 en 1, 8 en 1 ou 20 en 1

Imprime 2, 4, 8 ou 20 photos sur une seule feuille.

1/2 sup. ou 1/2 inf.

Imprime une photo dans la moitié supérieure ou inférieure de la feuille.

ID photo

Imprime 4 photos de format carte d'identité sur une seule feuille.

Ensemble image

Imprime une photo en plusieurs formats sur une seule feuille.

Sujet parent: [Impression de photos selon différentes mises en page depuis une carte mémoire](#)

Numérisation vers une carte mémoire

Vous pouvez envoyer une image à une carte mémoire insérée dans le logement de cartes de votre produit.

1. Insérez une carte mémoire dans un logement pour cartes mémoire de votre produit.
2. Placez l'original de votre document ou photo sur le produit.
3. Appuyez sur le bouton  d'accueil, si nécessaire.
4. Appuyez sur le bouton fléché de gauche ou de droite pour sélectionner **Numériser** et appuyez sur le bouton **OK**.
5. Sélectionnez **Num. vers carte mém** et appuyez sur le bouton **OK**.

L'écran suivant s'affiche :

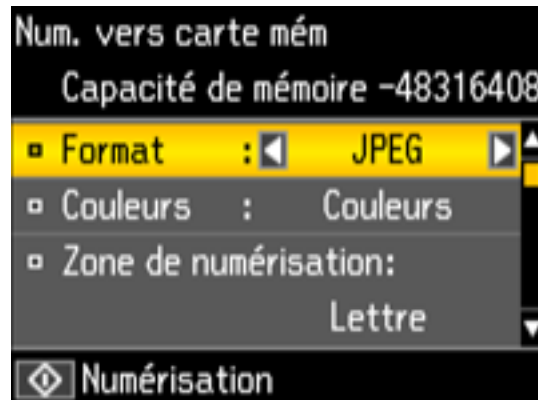

6. Sélectionnez les paramètres de numérisation vers la carte mémoire que vous désirez utiliser.
7. Appuyez sur le bouton  de démarrage pour commencer la numérisation.

Sujet parent: [Utilisation de cartes mémoire avec votre produit](#)

Références associées

[Options de paramètres d'impression - Mode photo](#)

Tâches associées

[Insertion d'une carte mémoire](#)

[Positionnement des originaux sur la vitre d'exposition du scanner](#)

Transfert de photos sur une carte mémoire

Vous pouvez transférer des photos vers et à partir d'une carte mémoire insérée dans les logements de votre produit et un ordinateur qui y est connecté.

[Configuration du partage de fichiers pour les transferts de photo depuis votre ordinateur](#)

[Transfert de photos d'une carte mémoire vers un ordinateur](#)

Sujet parent: [Utilisation de cartes mémoire avec votre produit](#)

Configuration du partage de fichiers pour les transferts de photo depuis votre ordinateur

Avant de transférer des photos depuis un ordinateur vers une carte mémoire insérée dans l'un des logements pour cartes mémoire de votre produit, vous devrez peut-être configurer les paramètres de partage de fichiers de votre produit.

Mise en garde: Retirez la carte mémoire avant de modifier ce paramètre ou vous risquez de perdre les données de la carte mémoire. Ne retirez pas une carte mémoire et n'éteignez pas votre produit quand le témoin d'accès à la carte mémoire clignote, ou vous risquez de perdre les données qui s'y trouvent.

1. Appuyez sur le bouton fléché de gauche ou de droite pour sélectionner **Configurer** et appuyez sur le bouton **OK**.
2. Appuyez sur le bouton fléché du haut ou du bas pour sélectionner **Config. Partage fich.** et appuyez sur le bouton **OK**.
3. Appuyez sur le bouton fléché du haut ou du bas pour sélectionner votre type de connexion et appuyez sur le bouton **OK**.

Sujet parent: [Transfert de photos sur une carte mémoire](#)

Tâches associées

[Retrait d'une carte mémoire](#)

Transfert de photos d'une carte mémoire vers un ordinateur

Vous pouvez transférer des photos vers et à partir d'une carte mémoire insérée dans un logement de votre produit et un ordinateur qui y est connecté.

Remarque: Ne transférez pas de photos vers ou à partir d'une carte mémoire pendant que vous imprimez des documents depuis cette carte mémoire.

1. Assurez-vous que votre produit est connecté à votre ordinateur.
2. Insérez une carte mémoire dans un logement pour cartes mémoire de votre produit.
3. Suivez l'une des méthodes suivantes pour accéder à votre carte mémoire à partir de votre ordinateur :
 - **Windows** : Ouvrez **Ordinateur**, **Poste de travail**, **Windows Explorer** ou l'utilitaire **Explorateur de fichiers**, puis sélectionnez l'icône du disque amovible.
 - **Mac avec une connexion USB** : Repérez l'icône du disque amovible sur votre bureau ou votre fenêtre d'ordinateur, puis sélectionnez-la.
 - **Mac avec une connexion réseau** : Sélectionnez l'icône du disque dur sur votre bureau ou votre fenêtre d'ordinateur, sélectionnez votre produit dans la section **PARTAGÉS** de la barre latérale (il est possible que vous deviez agrandir la barre latérale pour voir le nom), puis sélectionnez **MEMORYCARD**.
4. Sélectionnez le dossier qui contient vos photos.
5. Faites glisser les photos que vous souhaitez transférer vers le dossier désiré sur votre ordinateur ou sur la carte mémoire.

Remarque: Notez que les photos nouvellement transférées sur une carte mémoire ne s'afficheront pas automatiquement sur l'écran ACL du produit. Attendez que le témoin d'accès de la carte mémoire cesse de clignoter, puis retirez et réinsérez la carte pour mettre à jour les photos affichées.

Sujet parent: [Transfert de photos sur une carte mémoire](#)

Tâches associées

[Insertion d'une carte mémoire](#)

[Retrait d'une carte mémoire](#)

Impression de projets personnalisés

Vous pouvez imprimer des calendriers, du papier ligné, du papier quadrillé ou du papier à lettres avec une photo en arrière-plan.

[Impression de papier ligné ou de papier quadrillé](#)

[Impression de papier à lettres personnalisé](#)

[Impression de pages de calendrier](#)

Impression de papier ligné ou de papier quadrillé

Vous pouvez imprimer du papier bloc-notes ligné large ou ligné étroit et du papier quadrillé.

1. Chargez du papier ordinaire de format Lettre (8,5 × 11 po [216 × 279 mm]) ou A4 (8,3 × 11,7 po [210 × 297 mm]).
2. Appuyez sur le bouton  d'accueil, si nécessaire.
3. Appuyez sur le bouton fléché de gauche ou de droite pour sélectionner **Plus de fonctions** et appuyez sur le bouton **OK**.



4. Appuyez sur le bouton fléché du haut ou du bas pour sélectionner **Papier personnel**, puis appuyez sur le bouton **OK**.

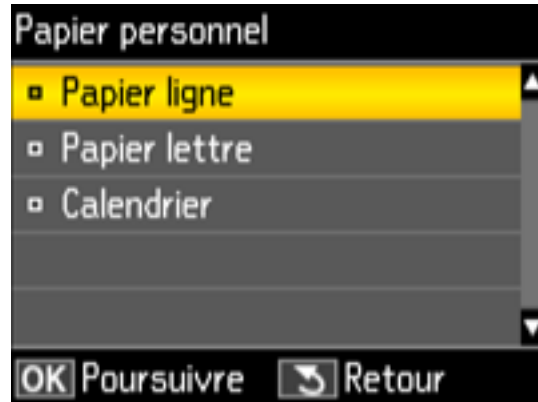

5. Appuyez sur le bouton fléché du haut ou du bas pour sélectionner **Papier ligne** et appuyez sur le bouton **OK**.



6. Appuyez sur le bouton fléché de gauche ou de droite, puis appuyez sur **OK** pour sélectionner l'un des paramètres suivants :
- **Règle large**
 - **Règle mince**

- **Papier graphique**
- **Papier musical**

Remarque: Visionnez les images pour chaque option afin d'obtenir un aperçu de la mise en page du design.

7. Sélectionnez le format de papier que vous avez chargé et appuyez sur le bouton **OK**.
8. Lorsque vous voyez un message vous demandant de charger du papier, appuyez sur le bouton **OK**.
9. Pour imprimer plus d'une feuille, appuyez sur le bouton **+** ou **-** pour sélectionner le nombre désiré (jusqu'à 99).
10. Lorsque vous êtes prêt à imprimer, appuyez sur le bouton  de démarrage.

Remarque: Pour annuler l'impression, appuyez sur le bouton  d'arrêt.

Sujet parent: [Impression de projets personnalisés](#)

Sujets reliés

[Chargement du papier](#)

Impression de papier à lettres personnalisé

Vous pouvez imprimer du papier ligné ou non ligné assorti d'une de vos photos en arrière-plan.

1. Chargez du papier ordinaire de format Lettre (8,5 × 11 po [216 × 279 mm]) ou A4 (8,3 × 11,7 po [210 × 297 mm]).
2. Insérez une carte mémoire dans le logement pour cartes mémoire de votre produit.
3. Appuyez sur le bouton  d'accueil, si nécessaire.

4. Appuyez sur le bouton fléché de gauche ou de droite pour sélectionner **Plus de fonctions** et appuyez sur le bouton **OK**.



5. Appuyez sur le bouton fléché du haut ou du bas pour sélectionner **Papier personnel**, puis appuyez sur le bouton **OK**.

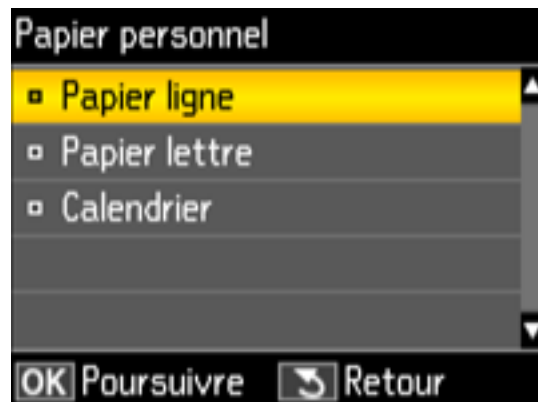

6. Appuyez sur le bouton fléché du haut ou du bas pour sélectionner **Papier lettre** et appuyez sur le bouton **OK**.



7. Appuyez sur le bouton fléché de gauche ou de droite, puis appuyez sur **OK** pour sélectionner l'un des paramètres suivants :

- **Sans règle**
- **Règle horizontale**
- **Règle verticale**

Remarque: Visionnez les images pour chaque option afin d'obtenir un aperçu de la mise en page du design.

8. Sélectionnez la taille du papier que vous avez chargé et appuyez sur le bouton **OK**.
9. Sélectionnez la photo que vous souhaitez utiliser pour votre papier à lettres, puis appuyez sur **OK**.

Remarque: Pour faire pivoter la disposition de votre papier à lettres, appuyez sur la flèche du bas.

10. Lorsque vous voyez un message vous demandant de charger du papier, appuyez sur le bouton **OK**.
11. Pour imprimer plus d'une feuille, appuyez sur le bouton **+** ou **-** pour sélectionner le nombre désiré (jusqu'à 99).

12. Lorsque vous êtes prêt à imprimer, appuyez sur le bouton  de démarrage.

Remarque: Pour annuler l'impression, appuyez sur le bouton  d'arrêt.

Sujet parent: [Impression de projets personnalisés](#)

Tâches associées

[Insertion d'une carte mémoire](#)

Sujets reliés

[Chargement du papier](#)

Impression de pages de calendrier

Vous pouvez créer et imprimer une page de calendrier hebdomadaire ou mensuel depuis votre produit.

1. Chargez un de ces types de papier en format Lettre (8,5 × 11 po [216 × 279 mm]) ou A4 (8,3 × 11,7 po [210 × 297 mm]) :
 - Papier ordinaire
 - Papier blanc brillant Epson
 - Papier pour présentation – Mat Epson
 - Papier pour présentation haute qualité – Mat Epson
2. Appuyez sur le bouton  d'accueil, si nécessaire.
3. Appuyez sur le bouton fléché de gauche ou de droite pour sélectionner **Plus de fonctions** et appuyez sur le bouton **OK**.



4. Appuyez sur le bouton fléché du haut ou du bas pour sélectionner **Papier personnel**, puis appuyez sur le bouton **OK**.

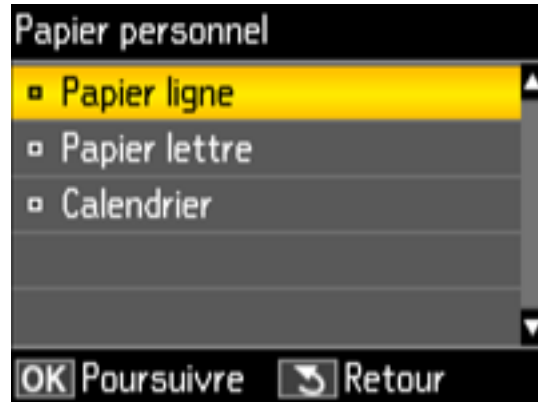

5. Appuyez sur le bouton fléché du haut ou du bas pour sélectionner **Calendrier** et appuyez sur **OK**.



6. Appuyez sur le bouton fléché de gauche ou de droite, puis appuyez sur **OK** pour sélectionner l'un des paramètres suivants :
- **Toutes les semaines** : permet d'imprimer un calendrier hebdomadaire (du dimanche au samedi) incluant des divisions par heure.

- **Tous les mois** : permet d'imprimer un calendrier mensuel pour l'année et le mois choisis.

Remarque: Visionnez les images pour chaque option afin d'obtenir un aperçu de la mise en page du design.

7. Si vous avez sélectionné **Tous les mois**, sélectionnez l'année et le mois, et appuyez sur le bouton **OK**.
8. Sélectionnez le type de papier sur lequel vous souhaitez imprimer et appuyez sur le bouton **OK**.
9. Lorsque vous voyez un message vous demandant de charger du papier, appuyez sur le bouton **OK**.
10. Pour imprimer plus d'une feuille, appuyez sur le bouton **+** ou **-** pour sélectionner le nombre désiré (jusqu'à 99).
11. Lorsque vous êtes prêt à imprimer, appuyez sur le bouton  de démarrage.

Remarque: Pour annuler l'impression, appuyez sur le bouton  d'arrêt.

Sujet parent: [Impression de projets personnalisés](#)

Références associées

[Paramètres de type papier ou support - Panneau de commande](#)

Sujets reliés

[Chargement du papier](#)

Remplacement des cartouches d'encre

Lorsqu'une cartouche d'encre est épuisée, vous devez la remplacer.

Si une cartouche d'encre est en place depuis plus de six mois ou si la qualité de vos tirages laisse à désirer même après le nettoyage et l'alignement de la tête d'impression, il peut être nécessaire de la remplacer.

Remarque: Veuillez vous défaire des cartouches d'encre Epson usées de façon responsable et conformément à la réglementation locale. Si vous souhaitez envoyer vos cartouches d'encre usagées à Epson pour une élimination appropriée, veuillez consulter le site Web epson.ca/recycle pour obtenir plus d'informations.

[Vérification de l'état des cartouches](#)

[Achat de cartouches d'encre Epson](#)

[Retrait et installation de cartouches d'encre](#)

[Remplacement des cartouches d'encre en utilisant un utilitaire sur votre ordinateur](#)

[Impression avec de l'encre noire et des cartouches d'encre couleur épuisées](#)

[Préservation de l'encre noire sous Windows](#)

Vérification de l'état des cartouches

Votre produit et ses logiciels d'impression vous avertiront lorsqu'une cartouche d'encre est faible ou épuisée.

[Vérification de l'état des cartouches sur l'écran ACL](#)

[Vérification de l'état des cartouches sous Windows](#)

[Vérification de l'état des cartouches - Mac](#)

Sujet parent: [Remplacement des cartouches d'encre](#)

Vérification de l'état des cartouches sur l'écran ACL

Vous pouvez vérifier l'état de vos cartouches d'encre en utilisant l'écran ACL de votre produit.

1. Appuyez sur le bouton  d'accueil, si nécessaire.
2. Appuyez sur le bouton fléché de gauche ou de droite pour sélectionner **Configurer** et appuyez sur le bouton **OK**.

L'écran suivant s'affiche :

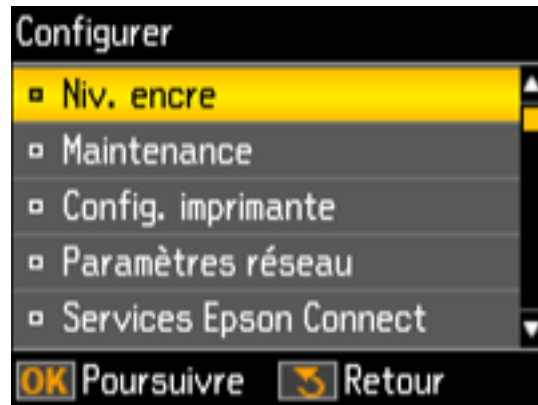

3. Appuyez sur le bouton **OK**.

L'écran suivant s'affiche :

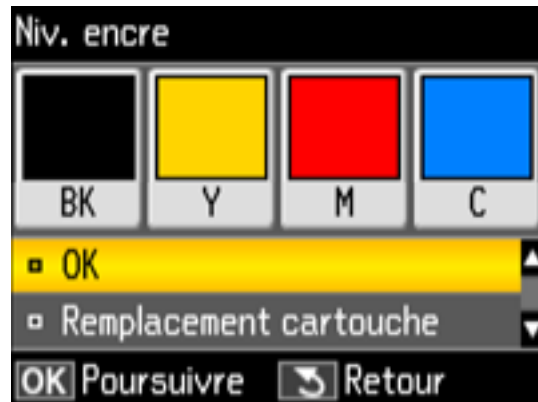

Remarque: L'affichage diffère suivant la ou les cartouche(s) presque ou complètement vide(s) (le cas échéant). Les niveaux d'encre indiqués sont approximatifs.

4. Effectuez l'une des étapes suivantes :
 - Une fois que vous avez terminé, appuyez sur le bouton **OK**.

- Si vous voulez remplacer une cartouche d'encre maintenant, sélectionnez **Remplacement cartouche** et appuyez sur le bouton **OK**. Une fois que vous avez terminé de remplacer les cartouches, appuyez sur le bouton  de démarrage. Une fois le chargement de l'encre complété, appuyez sur le bouton **OK**.

Remarque: Selon la couleur de la cartouche épuisée et la façon dont vous imprimez, vous pourrez peut-être poursuivre l'impression temporairement.

Sujet parent: [Vérification de l'état des cartouches](#)

Tâches associées

[Retrait et installation de cartouches d'encre](#)

Sujets reliés

[Impression avec de l'encre noire et des cartouches d'encre couleur épuisées](#)

Vérification de l'état des cartouches sous Windows

Un rappel de niveau d'encre faible s'affiche lorsque vous essayez d'imprimer et que le niveau d'encre est bas. Vous pouvez vérifier l'état des cartouches en tout temps en utilisant un utilitaire sur votre ordinateur Windows.

1. Pour vérifier l'état des cartouches d'encre, accédez au bureau de Windows et double-cliquez sur l'icône du produit dans la barre des tâches Windows.

Cette fenêtre s'affiche :

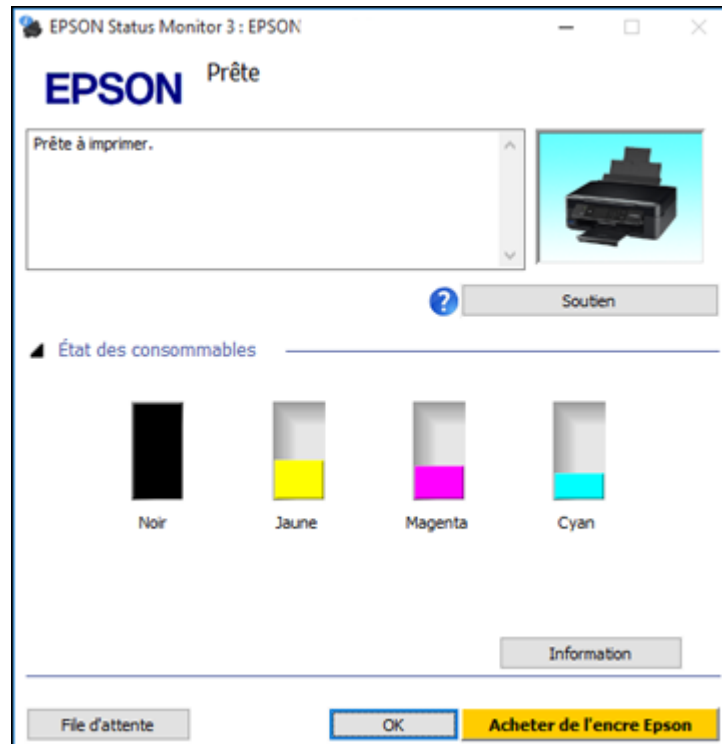

2. Remplacez ou réinstallez les cartouches d'encre indiquées à l'écran.

Remarque: Selon la couleur de la cartouche épuisée et la façon dont vous imprimez, vous pourrez peut-être poursuivre l'impression temporairement.

Remarque: Si l'une des cartouches d'encre installées dans l'imprimante est brisée, incompatible avec le modèle d'imprimante ou mal installée, Epson Status Monitor ne pourra pas afficher avec précision l'état de la cartouche d'encre.

3. Pour désactiver le rappel de niveau d'encre faible, cliquez avec le bouton de droite de la souris sur l'icône d'imprimante et sélectionnez **Préférences du contrôle**.

Cette fenêtre s'affiche :

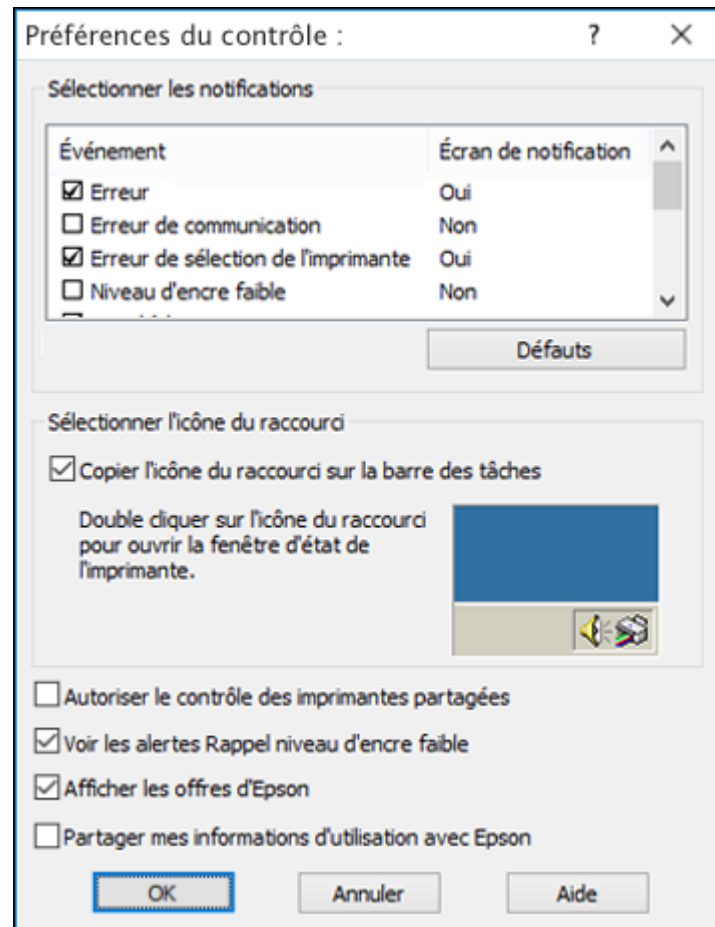

4. Décochez l'option **Voir les alertes Rappel niveau d'encre faible** au bas de la fenêtre.
5. Pour désactiver les offres promotionnelles, décochez la case **Afficher les offres d'Epson**.

Sujet parent: [Vérification de l'état des cartouches](#)

Tâches associées

[Retrait et installation de cartouches d'encre](#)

Sujets reliés

[Impression avec de l'encre noire et des cartouches d'encre couleur épuisées](#)

Vérification de l'état des cartouches - Mac

Vous pouvez vérifier l'état des cartouches d'encre en utilisant un utilitaire sur votre ordinateur Mac.

1. Sous le menu Apple ou sur le Dock, sélectionnez **Préférences Système**. Sélectionnez **Imprimantes et fax** ou **Imprimantes et scanners**, choisissez votre produit et sélectionnez **Options et fournitures**. Sélectionnez **Utilitaire** et sélectionnez **Ouvrir l'utilitaire de l'imprimante**.
2. Sélectionnez **EPSON Status Monitor**.

Une fenêtre comme celle-ci s'affiche :

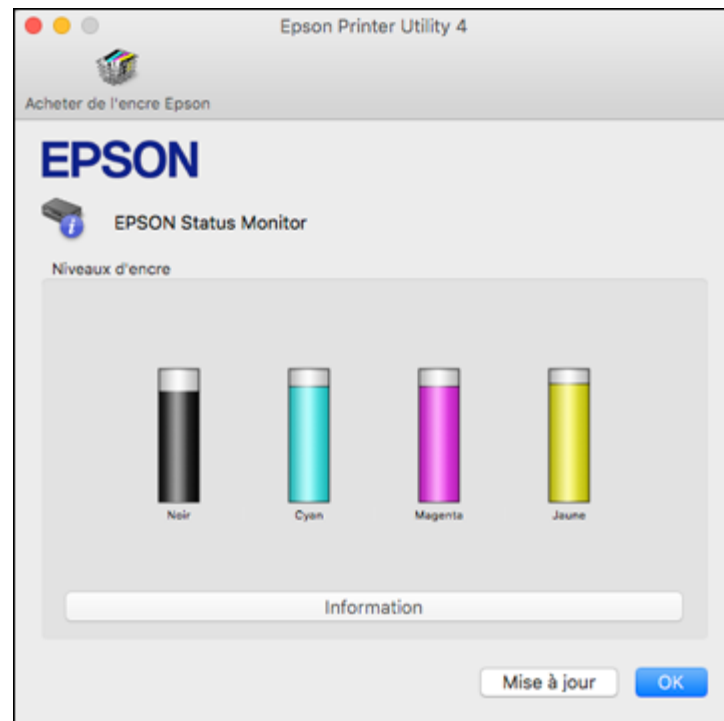

3. Effectuez les étapes suivantes, au besoin :
 - Pour mettre à jour l'état des cartouches d'encre, cliquez sur **Mise à jour**.

- Remplacez ou réinstallez les cartouches d'encre indiquées à l'écran.

Remarque: Selon la couleur de la cartouche épuisée et la façon dont vous imprimez, vous pourrez peut-être poursuivre l'impression temporairement.

Remarque: Si l'une des cartouches d'encre installées dans l'imprimante est brisée, incompatible avec le modèle d'imprimante ou mal installée, Epson Status Monitor ne pourra pas afficher avec précision l'état de la cartouche d'encre.

Sujet parent: [Vérification de l'état des cartouches](#)

Tâches associées

[Retrait et installation de cartouches d'encre](#)

Sujets reliés

[Impression avec de l'encre noire et des cartouches d'encre couleur épuisées](#)

Achat de cartouches d'encre Epson

Vous pouvez acheter de l'encre et du papier d'origine Epson à l'adresse epson.com (États-Unis) ou epson.ca (Canada). Vous pouvez également vous procurer d'autres fournitures auprès d'un revendeur Epson autorisé. Pour trouver le revendeur le plus près de chez vous, composez le 1 800 807-7766.

Remarque: Ce produit n'est compatible qu'avec des cartouches d'encre de marque Epson. Les fournitures et cartouches d'encre d'autres marques ne sont pas compatibles, et même si elles sont décrites comme étant compatibles, il est possible qu'elles ne fonctionnent pas correctement.

Les cartouches incluses avec l'imprimante ont été conçues seulement pour la configuration de l'imprimante et non pas pour la revente. Une partie de l'encre est utilisée pour le chargement de l'imprimante et le reste de l'encre sera utilisé pour l'impression. Le rendement varie considérablement selon les images imprimées, les paramètres d'impression, le type de papier, la fréquence d'utilisation et la température. Pour assurer la qualité des tirages, une petite quantité d'encre reste dans la cartouche après que le témoin de remplacement de cartouche s'allume.

[Numéros de pièce des cartouches d'encre](#)

Sujet parent: [Remplacement des cartouches d'encre](#)

Numéros de pièce des cartouches d'encre

Utilisez ces numéros de pièce lorsque vous commandez ou achetez de nouvelles cartouches d'encre et utilisez les cartouches dans les six mois suivant leur installation.

| Couleur de l'encre | Numéro de produit | |
|--------------------|-------------------|-----------------|
| | Capacité standard | Grande capacité |
| Noir | 288 | 288XL |
| Cyan | 288 | 288XL |
| Magenta | 288 | 288XL |
| Jaune | 288 | 288XL |

Sujet parent: [Achat de cartouches d'encre Epson](#)

Retrait et installation de cartouches d'encre

Avant de commencer, assurez-vous d'avoir des cartouches de rechange à portée de main. Vous devez installer les cartouches d'encre neuves dès que vous avez retiré les cartouches usagées de l'imprimante.

Mise en garde: Laissez les cartouches usagées dans l'imprimante jusqu'à ce que vous soyez prêt à les remplacer, sinon, les buses de la tête d'impression risquent de sécher. N'ouvrez pas l'emballage des cartouches d'encre avant d'être prêt à les installer. Les cartouches sont emballées sous vide pour assurer leur fiabilité.

1. Mettez le produit sous tension.

- Si une cartouche d'encre est vide, un message s'affiche sur l'écran ACL. Notez les cartouches qu'il faut changer et appuyez sur le bouton **OK**, puis choisissez **Rempl imméd.**
- Si vous remplacez une cartouche avant de voir le message sur l'écran ACL, appuyez sur le bouton  d'accueil, si nécessaire, puis sélectionnez **Configurer**. Sélectionnez **Maintenance**, puis **Remplac. cartouche d'encre** et appuyez sur le bouton **OK**.

2. Soulevez l'unité du scanner.

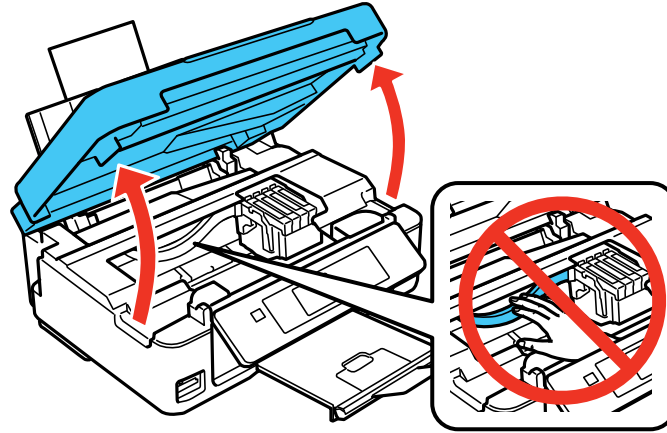

Mise en garde: Ne déplacez pas la tête d'impression à la main, sinon, vous risquez d'endommager votre produit. Ne touchez pas au câble plat blanc à l'intérieur de l'imprimante.

3. Appuyez sur la languette de la cartouche et tirez la cartouche vers le haut pour la sortir de l'imprimante.

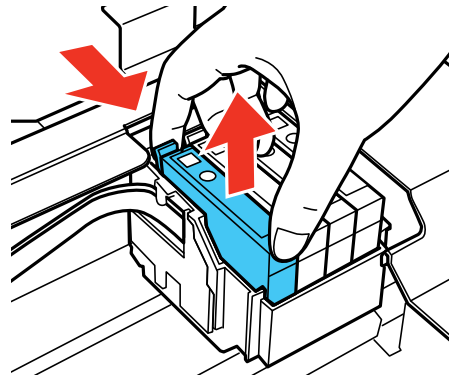

Remarque: Mettez la cartouche au rebut en prenant les précautions nécessaires. Ne démontez pas la cartouche usée et ne tentez pas de la remplir.

Avertissement: Si vous recevez de l'encre sur la peau, lavez-la soigneusement avec du savon et de l'eau. Si vous recevez de l'encre dans les yeux, rincez-les immédiatement avec de l'eau. Si de l'encre pénètre dans votre bouche, crachez-la et consultez immédiatement un médecin. Gardez les cartouches d'encre hors de portée des enfants.

4. Avant de déballer la cartouche neuve, secouez-la délicatement quatre ou cinq fois.

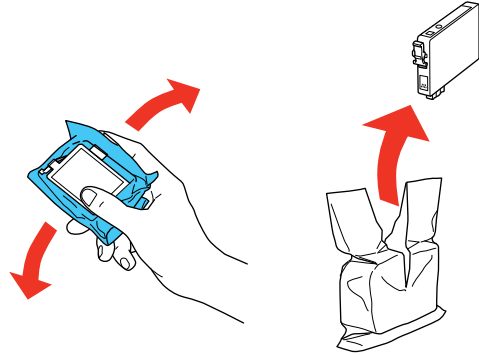

Mise en garde: Ne secouez pas les cartouches d'encre après les avoir déballées, sinon l'encre risque de fuir.

5. Retirez la cartouche de son emballage.



Mise en garde: Ne touchez pas à la puce verte sur la cartouche. Si une nouvelle cartouche n'est pas installée immédiatement après avoir retiré l'ancienne, il se peut que la tête d'impression s'assèche et ne puisse pas imprimer.

6. Retirez la bande jaune sur le côté de la cartouche d'encre.

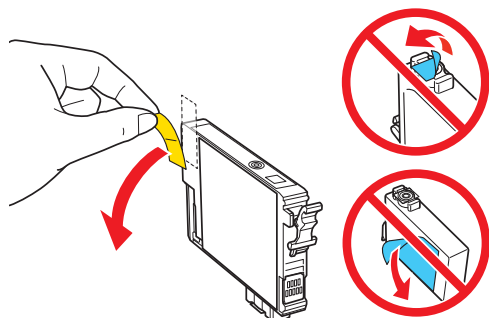

Mise en garde: Ne retirez aucune autre étiquette ni aucun ruban d'étanchéité, sinon l'encre risque de fuir.

7. Placez la cartouche neuve dans son logement et appuyez dessus jusqu'à ce qu'elle s'enclenche.

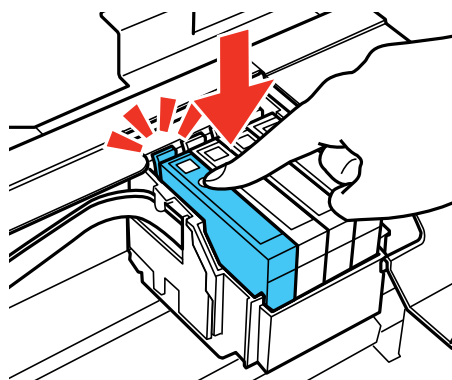

8. Abaissez l'unité du scanner et appuyez sur le bouton  de démarrage.

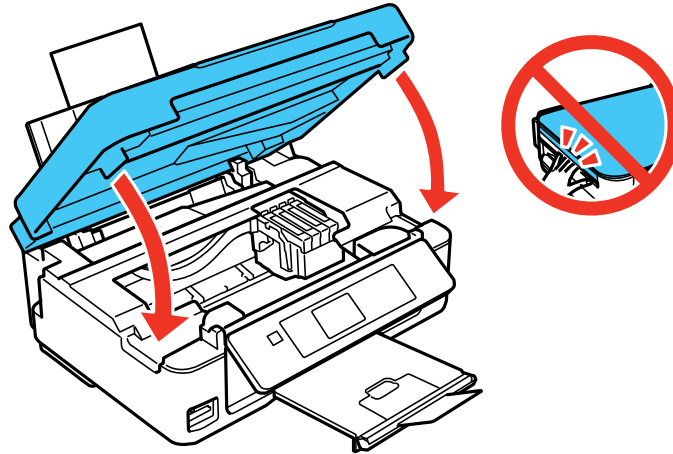

La tête d'impression se déplacera en position de repos et l'imprimante commencera le chargement de l'encre. Cela prend environ 90 secondes. Lorsqu'un message de confirmation apparaîtra sur l'écran, le chargement de l'encre sera terminé.

Mise en garde: N'éteignez jamais le produit lorsque le témoin d'alimentation clignote ou vous gaspillerez de l'encre.

Si un message d'erreur vous indiquant qu'une cartouche d'encre n'est pas installée correctement apparaît à l'écran, soulevez l'unité du scanner et appuyez sur la cartouche jusqu'à ce qu'elle produise un clic. Une fois que vous avez terminé, appuyez sur le bouton **OK**.

Si vous retirez une cartouche vide ou presque vide, vous ne pouvez pas la réinstaller et l'utiliser de nouveau.

Mise en garde: Si vous retirez une cartouche d'encre en vue d'une utilisation ultérieure, protégez le port de distribution d'encre de la saleté et la poussière et rangez la cartouche dans le même environnement que votre imprimante. La valve du port de distribution d'encre est conçue pour contenir tout excédent d'encre, mais ne touchez pas le port de distribution d'encre ni la zone près de ce dernier. Rangez toujours les cartouches d'encre avec l'étiquette vers le haut; ne rangez pas les cartouches d'encre à l'envers.

Sujet parent: [Remplacement des cartouches d'encre](#)

Concepts associés

[Achat de cartouches d'encre Epson](#)

Remplacement des cartouches d'encre en utilisant un utilitaire sur votre ordinateur

Vous pouvez exécuter l'utilitaire Remplacement des cartouches d'encre pour afficher à l'écran les directives de remplacement de cartouche d'encre. Cette méthode vous permet de remplacer une cartouche avant qu'elle ne soit vide ou presque épuisée (par exemple, si elle est vieille).

1. Effectuez l'une des étapes suivantes :

- **Windows** : accédez au bureau de Windows, cliquez à droite sur l'icône du produit dans la barre des tâches Windows et sélectionnez **Paramètres imprimante**. Ensuite, cliquez sur l'onglet **Maintenance**.
- **Mac** : Sous le menu Apple ou sur le Dock, sélectionnez **Préférences Système**. Sélectionnez **Imprimantes et fax** ou **Imprimantes et scanners**, choisissez votre produit et sélectionnez **Options et fournitures**. Sélectionnez **Utilitaire** et sélectionnez **Ouvrir l'utilitaire de l'imprimante**.

Une fenêtre comme celle-ci s'affiche :

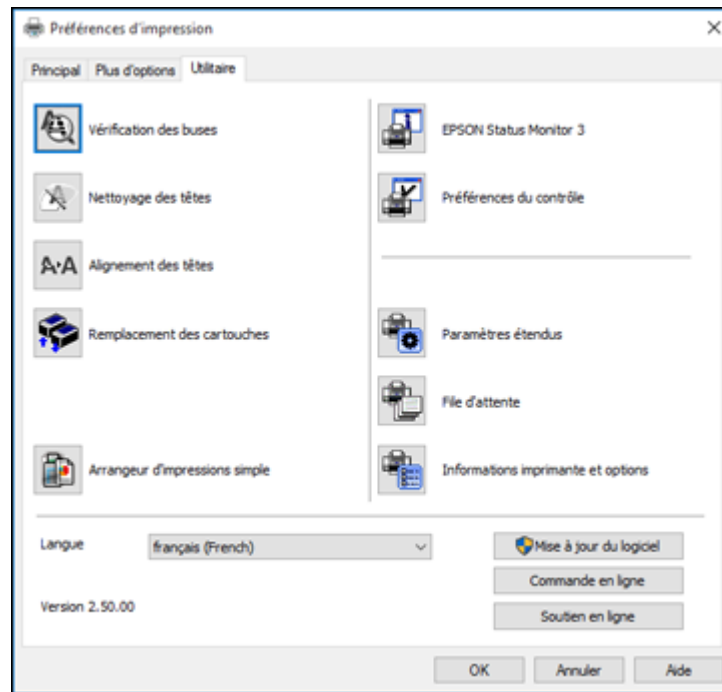

2. Cliquez sur l'icône de l'utilitaire **Remplacement des cartouches** et suivez les directives à l'écran pour remplacer vos cartouches d'encre, le cas échéant.

Sujet parent: [Remplacement des cartouches d'encre](#)

Concepts associés

[Achat de cartouches d'encre Epson](#)

Impression avec de l'encre noire et des cartouches d'encre couleur épuisées

Lorsqu'une cartouche d'encre couleur est épuisée, vous pouvez temporairement continuer à imprimer depuis votre ordinateur en utilisant l'encre noire. Remplacez la cartouche d'encre couleur dès que possible pour vos prochaines impressions.

Remarque: Vous ne pouvez pas imprimer à l'aide du panneau de commande de votre produit lorsque des cartouches d'encre sont épuisées.

[Impression avec des cartouches d'encre couleur épuisées - Windows](#)

[Impression avec des cartouches d'encre couleur épuisées - Mac](#)

Sujet parent: [Remplacement des cartouches d'encre](#)

Impression avec des cartouches d'encre couleur épuisées - Windows

Si vous voyez un message durant l'impression vous indiquant que vous pouvez imprimer temporairement avec de l'encre noire même si une cartouche couleur est épuisée, vous pouvez annuler le travail d'impression et sélectionner des paramètres pour imprimer sur du papier ordinaire ou une enveloppe.

Remarque: Pour utiliser cette fonction, Epson Status Monitor doit être activé.

1. Cliquez sur **Arrêter** ou **Annuler impr.** pour annuler le travail d'impression.
2. Chargez du papier ordinaire ou une enveloppe dans votre produit.
3. Accédez aux paramètres d'impression dans votre application d'impression.
4. Cliquez sur l'onglet **Principal**.
5. Sélectionnez **Papier ordinaire/Papier blanc brillant** ou **Enveloppe** comme paramètre de type de papier.
6. Cochez la case **Noir/Niveaux de gris**.
7. Cliquez sur **OK**.
8. Imprimez votre document.
Epson Status Monitor 3 affiche un message d'impression.
9. Cliquez sur **Imprimer en noir** pour imprimer votre document.

Sujet parent: [Impression avec de l'encre noire et des cartouches d'encre couleur épuisées](#)

Tâches associées

[Sélection des paramètres d'impression de base - Windows](#)

[Vérification de l'état de l'impression - Windows](#)

[Annulation de l'impression en utilisant un bouton du produit](#)

Sujets reliés

Chargement du papier

Impression avec des cartouches d'encre couleur épuisées - Mac

Si l'impression cesse, vous pouvez annuler le travail d'impression et sélectionner des paramètres afin d'imprimer temporairement avec de l'encre noire seulement sur du papier ordinaire ou sur une enveloppe.

1. Cliquez sur l'icône de l'imprimante sur le Dock.
2. Si un message indiquant que vous pouvez temporairement imprimer avec de l'encre noire seulement apparaît, cliquez sur le bouton **Supprimer** ou sur le bouton  pour annuler le travail d'impression. Si un message d'erreur s'affiche, cliquez sur **OK**.
3. Sous le menu Apple ou sur le Dock, sélectionnez **Préférences Système**.
4. Sélectionnez **Imprimantes et fax** ou **Imprimantes et scanners**, choisissez votre produit et sélectionnez **Options et fournitures**.
5. Sélectionnez **Pilotes** ou **Options**.

Un écran comme celui-ci s'affiche :

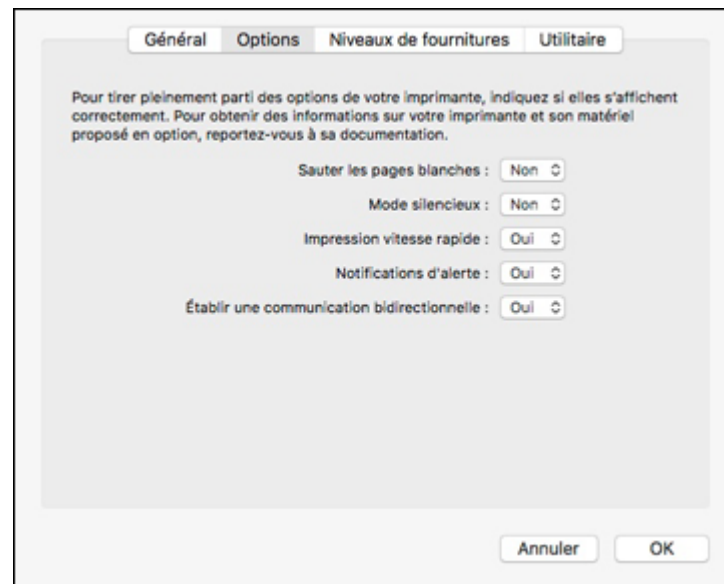

6. Sélectionnez **Oui** au paramètre **Autoriser l'impression en noir temporaire**.
7. Cliquez sur **OK**.
8. Fermez les fenêtres de l'utilitaire.
9. Chargez du papier ordinaire ou une enveloppe dans votre produit.
10. Accédez aux paramètres d'impression dans votre application d'impression.
11. Sélectionnez **Configuration imprimante** à partir du menu contextuel.
12. Sélectionnez **Papier ordinaire/Papier blanc brillant** ou **Enveloppe** comme paramètre de type de papier.
13. Sélectionnez l'option **Niveaux de gris**.
14. Cliquez sur **Imprimer** pour imprimer votre document.

Sujet parent: [Impression avec de l'encre noire et des cartouches d'encre couleur épuisées](#)

Tâches associées

[Sélection des paramètres d'impression de base - Mac](#)

[Vérification de l'état de l'impression - Mac](#)

[Annulation de l'impression en utilisant un bouton du produit](#)

Sujets reliés

[Chargement du papier](#)

Préservation de l'encre noire sous Windows

La fenêtre ci-dessous s'affiche lorsque le niveau de l'encre noire est faible et que le niveau d'encre couleur est supérieur à celui de l'encre noire.

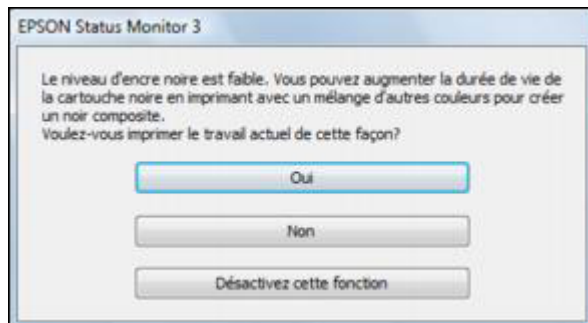

Remarque: Cette fenêtre s'affiche uniquement lorsque vous avez sélectionné **Papier ordinaire/Papier blanc brillant** comme paramètre de type de papier, selon les autres paramètres d'impression sélectionnés. Pour utiliser cette fonction, Epson Status Monitor doit être activé.

- Cliquez sur **Oui** pour utiliser un mélange d'encre de couleur pour créer du noir ou **Non** pour continuer d'utiliser le reste de l'encre noire pour le document que vous imprimez.
- Cliquez sur **Désactiver cette fonction** pour poursuivre l'impression en utilisant l'encre noire restante.

Remarque: Si vous désactivez cette fonction, elle demeure désactivée jusqu'à ce que vous installiez une nouvelle cartouche d'encre noire.

Sujet parent: [Remplacement des cartouches d'encre](#)

Réglage de la qualité d'impression

Si la qualité d'impression se dégrade, il est peut-être nécessaire d'exécuter un utilitaire de nettoyage ou d'alignement de la tête d'impression.

Si votre problème persiste après exécution de ces utilitaires, il est possible que vous deviez remplacer les cartouches d'encre.

[Entretien de la tête d'impression](#)

[Alignement de la tête d'impression](#)

[Nettoyage du circuit papier](#)

Sujets reliés

[Remplacement des cartouches d'encre](#)

Entretien de la tête d'impression

Si vos tirages deviennent estompés ou s'ils présentent des lignes horizontales claires ou foncées, il est peut-être nécessaire de nettoyer les buses de la tête d'impression. N'exécutez un nettoyage des buses que si la qualité d'impression se dégrade, car le processus consomme de l'encre.

Vous pouvez vérifier si les buses sont bouchées avant le nettoyage pour éviter de les nettoyer inutilement.

Remarque: Vous ne pouvez pas nettoyer la tête d'impression si une cartouche d'encre est épuisée, et il est possible que vous ne puissiez pas nettoyer la tête d'impression lorsque le niveau d'encre d'une cartouche est bas. Vous devez d'abord remplacer la cartouche.

[Vérification des buses de la tête d'impression](#)

[Nettoyage de la tête d'impression](#)

Sujet parent: [Réglage de la qualité d'impression](#)

Sujets reliés

[Remplacement des cartouches d'encre](#)

Vérification des buses de la tête d'impression

Vous pouvez imprimer un motif de vérification des buses pour vérifier si les buses sont obstruées.

[Vérification des buses avec le panneau de commande](#)

[Vérification des buses à l'aide d'un utilitaire de votre ordinateur](#)

Sujet parent: [Entretien de la tête d'impression](#)

Vérification des buses avec le panneau de commande

Vous pouvez vérifier les buses de la tête d'impression en utilisant le panneau de commande de votre produit.

1. Chargez quelques feuilles de papier ordinaire dans le produit.
2. Appuyez sur le bouton  d'accueil, si nécessaire.
3. Appuyez sur le bouton fléché de gauche ou de droite pour sélectionner **Configurer** et appuyez sur le bouton **OK**.
4. Appuyez sur le bouton fléché du haut ou du bas pour sélectionner **Maintenance** et appuyez sur le bouton **OK**.

L'écran suivant s'affiche :

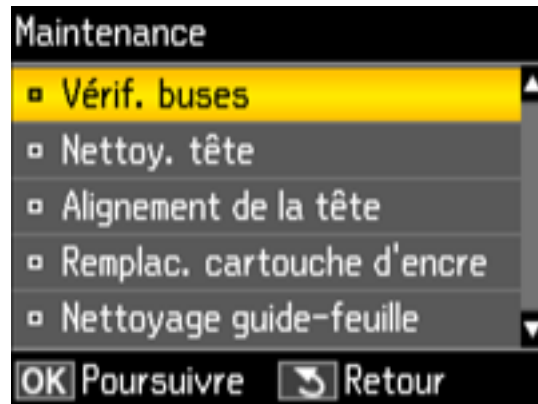

5. Appuyez sur le bouton **OK**.
6. Appuyez sur le bouton  de démarrage.

Une fois que le motif de buses est imprimé, l'écran suivant s'affiche :

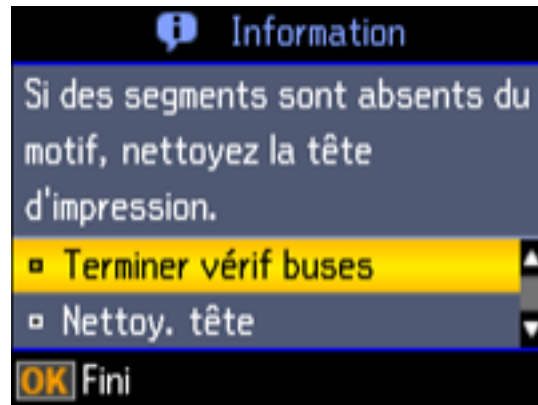

7. Vérifiez le motif imprimé pour voir s'il y a des écarts dans les lignes.

La tête d'impression est propre.

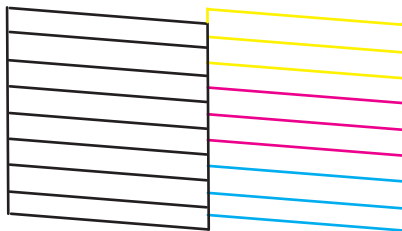

La tête d'impression doit être nettoyée.

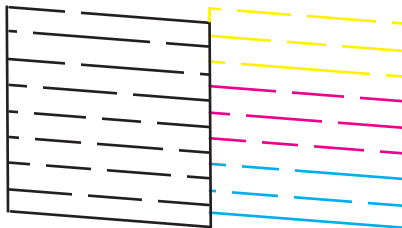

8. Choisissez l'une des méthodes suivantes :
 - S'il n'y a pas d'écarts, sélectionnez **Terminer vérif buses** et appuyez sur le bouton **OK**.
 - S'il y a des écarts ou que le motif est estompé, sélectionnez **Nettoy. tête**, appuyez sur bouton **OK** et continuez.
9. Suivez les instructions à l'écran pour nettoyer la tête d'impression, vérifiez les buses et répétez le processus si nécessaire.

Il faudra peut-être nettoyer la tête d'impression jusqu'à 4 fois; vous pouvez également mettre l'imprimante hors tension et attendre au moins 6 heures. Ensuite, essayez de nettoyer de nouveau la tête d'impression. Si la qualité ne s'est toujours pas améliorée, il se peut que l'une des cartouches d'encre soit ancienne ou endommagée et ait besoin d'être remplacée.

Sujet parent: [Vérification des buses de la tête d'impression](#)

Tâches associées

[Nettoyage de la tête d'impression en utilisant le panneau de commande](#)

Sujets reliés

[Chargement du papier](#)

Vérification des buses à l'aide d'un utilitaire de votre ordinateur

Vous pouvez vérifier les buses de la tête d'impression à l'aide d'un utilitaire sur votre ordinateur Windows ou Mac.

1. Chargez quelques feuilles de papier ordinaire dans le produit.
2. Choisissez une des méthodes suivantes :
 - **Windows** : Accédez au bureau de Windows et cliquez avec le bouton de droite de la souris sur l'icône du produit dans la barre des tâches Windows.
 - **Mac** : Sous le menu Apple ou sur le Dock, sélectionnez **Préférences Système**. Sélectionnez **Imprimantes et fax** ou **Imprimantes et scanners**, choisissez votre produit et sélectionnez **Options et fournitures**. Sélectionnez **Utilitaire** et sélectionnez **Ouvrir l'utilitaire de l'imprimante**.
3. Sélectionnez **Vérification des buses**.

Une fenêtre comme celle-ci s'affiche :

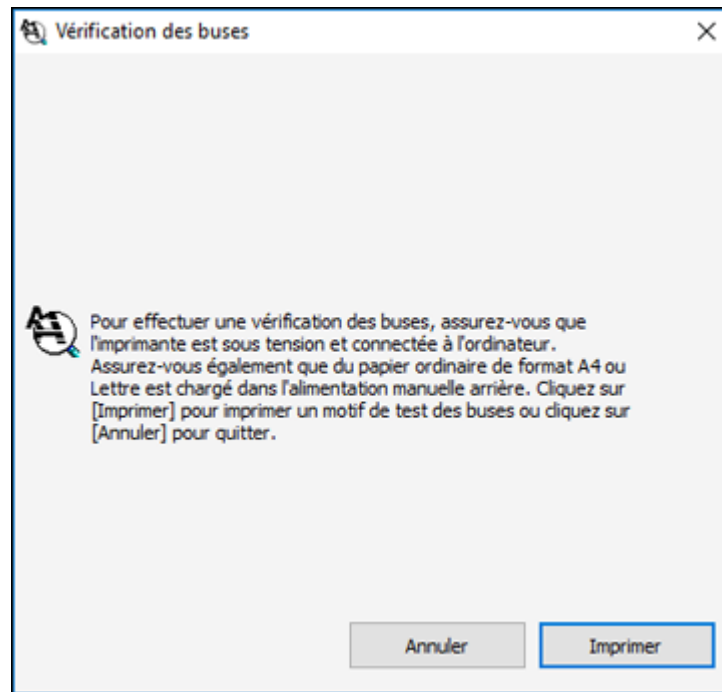

4. Cliquez sur **Imprimer**.

5. Vérifiez le motif imprimé pour voir s'il y a des écarts dans les lignes.

La tête d'impression est propre.

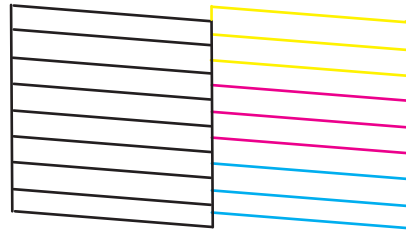

La tête d'impression doit être nettoyée.

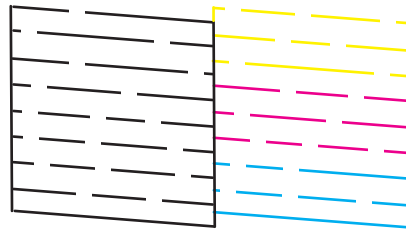

6. S'il n'y a pas d'écarts, cliquez sur **Terminer**.

Si le motif est estompé ou présente des écarts, nettoyez la tête d'impression.

Sujet parent: [Vérification des buses de la tête d'impression](#)

Tâches associées

[Nettoyage de la tête d'impression en utilisant un utilitaire de l'ordinateur](#)

Sujets reliés

[Chargement du papier](#)

Nettoyage de la tête d'impression

Si la qualité d'impression s'est détériorée et que le motif de vérification des buses indique que les buses sont bouchées, vous pouvez nettoyer la tête d'impression.

Remarque: Vous ne pouvez pas nettoyer la tête d'impression si une cartouche d'encre est épuisée, et il est possible que vous ne puissiez pas nettoyer la tête d'impression lorsque le niveau d'encre d'une cartouche est bas. Vous devez d'abord remplacer la cartouche.

[Nettoyage de la tête d'impression en utilisant le panneau de commande](#)

[Nettoyage de la tête d'impression en utilisant un utilitaire de l'ordinateur](#)

Sujet parent: [Entretien de la tête d'impression](#)

Nettoyage de la tête d'impression en utilisant le panneau de commande

Vous pouvez nettoyer la tête d'impression en utilisant le panneau de commande de votre produit.

1. Chargez quelques feuilles de papier ordinaire dans le produit.
2. Appuyez sur le bouton  d'accueil, si nécessaire.
3. Appuyez sur le bouton fléché de gauche ou de droite pour sélectionner **Configurer** et appuyez sur le bouton **OK**.
4. Appuyez sur le bouton fléché du haut ou du bas pour sélectionner **Maintenance** et appuyez sur le bouton **OK**.

L'écran suivant s'affiche :

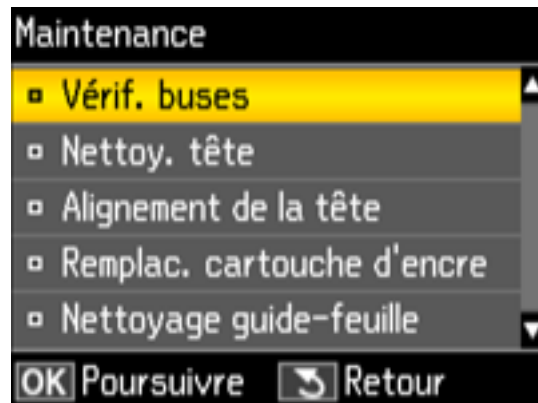

5. Appuyez sur le bouton fléché du haut ou du bas pour sélectionner **Nettoy. tête** et appuyez sur le bouton **OK**.

L'écran suivant s'affiche :



6. Appuyez sur le bouton  de démarrage pour commencer le cycle de nettoyage.

Mise en garde: N'éteignez jamais le produit pendant un cycle de nettoyage ou vous risquez de l'endommager.

Le témoin  d'alimentation clignote durant le cycle de nettoyage et il demeure allumé (vert) lorsque le cycle de nettoyage est terminé. L'écran suivant s'affiche :



7. Sélectionnez **Vérif. buses** et appuyez sur le bouton **OK** pour confirmer que la tête d'impression est propre.

Il faudra peut-être nettoyer la tête d'impression jusqu'à 4 fois; vous pouvez également mettre l'imprimante hors tension et attendre au moins 6 heures. Ensuite, essayez de nettoyer de nouveau la tête d'impression. Si la qualité ne s'est toujours pas améliorée, il se peut que l'une des cartouches d'encre soit ancienne ou endommagée et ait besoin d'être remplacée.

Sujet parent: [Nettoyage de la tête d'impression](#)

Tâches associées

[Vérification des buses avec le panneau de commande](#)

Sujets reliés

[Chargement du papier](#)

[Remplacement des cartouches d'encre](#)

Nettoyage de la tête d'impression en utilisant un utilitaire de l'ordinateur

Vous pouvez nettoyer la tête d'impression à l'aide d'un utilitaire sur votre ordinateur Windows ou Mac.

1. Chargez quelques feuilles de papier ordinaire dans le produit.
2. Choisissez une des méthodes suivantes :
 - **Windows** : Accédez au bureau de Windows et cliquez avec le bouton de droite de la souris sur l'icône du produit dans la barre des tâches Windows.
 - **Mac** : Sous le menu Apple ou sur le Dock, sélectionnez **Préférences Système**. Sélectionnez **Imprimantes et fax** ou **Imprimantes et scanners**, choisissez votre produit et sélectionnez **Options et fournitures**. Sélectionnez **Utilitaire** et sélectionnez **Ouvrir l'utilitaire de l'imprimante**.
3. Sélectionnez **Nettoyage des têtes**.

Une fenêtre comme celle-ci s'affiche :

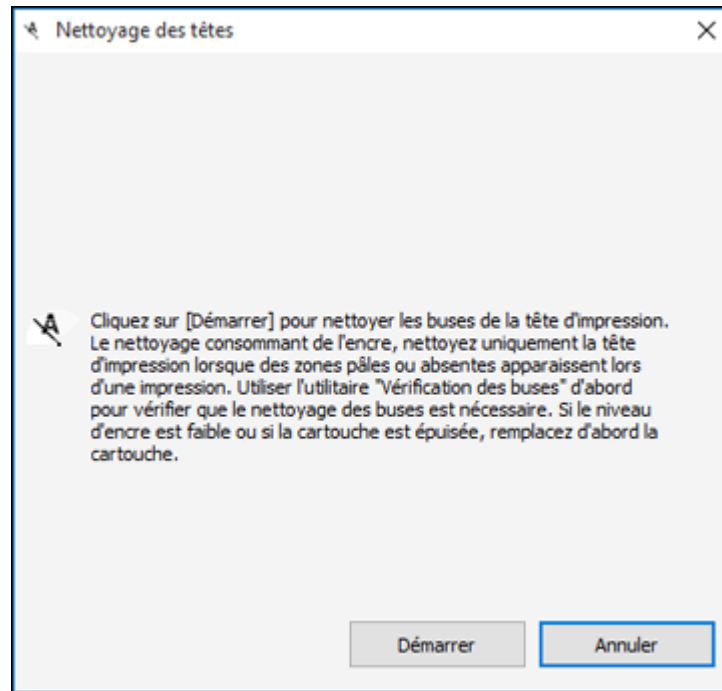

4. Cliquez sur **Démarrer** pour lancer le cycle de nettoyage.

Le témoin  d'alimentation clignote durant le cycle de nettoyage et il demeure allumé lorsque le cycle de nettoyage est terminé.

Mise en garde: N'éteignez jamais le produit pendant un cycle de nettoyage ou vous risquez de l'endommager.

5. Lorsque le cycle de nettoyage est terminé, vous pouvez vérifier si les buses sont propres. Cliquez sur **Impression du motif de test des buses**, puis cliquez sur **Imprimer**.

6. Vérifiez le motif imprimé pour voir s'il y a des écarts dans les lignes.

La tête d'impression est propre.

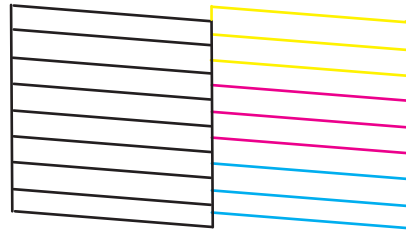

La tête d'impression doit être nettoyée.

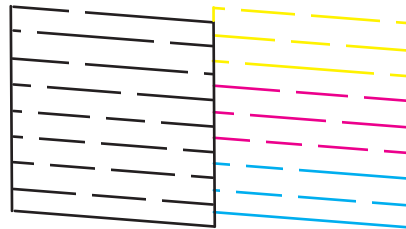

- S'il n'y a pas d'écarts, cliquez sur **Terminer**.
- Si le motif est estompé ou présente des écarts, cliquez sur **Nettoyer** pour nettoyer la tête d'impression de nouveau.

Il faudra peut-être nettoyer la tête d'impression jusqu'à 4 fois; vous pouvez également mettre l'imprimante hors tension et attendre au moins 6 heures. Ensuite, essayez de nettoyer de nouveau la tête d'impression. Si la qualité ne s'est toujours pas améliorée, il se peut que l'une des cartouches d'encre soit ancienne ou endommagée et ait besoin d'être remplacée.

Sujet parent: [Nettoyage de la tête d'impression](#)

Tâches associées

[Vérification des buses à l'aide d'un utilitaire de votre ordinateur](#)

Sujets reliés

[Chargement du papier](#)

[Remplacement des cartouches d'encre](#)

Alignement de la tête d'impression

Si vos tirages deviennent flous ou granuleux, ou si vous remarquez un décalage des lignes verticales ou des lignes horizontales claires ou foncées, il peut être nécessaire d'aligner la tête d'impression.

Remarque: Des lignes blanches peuvent également apparaître si les buses de la tête d'impression ont besoin d'être nettoyées.

[Alignement de la tête d'impression en utilisant le panneau de commande](#)

[Alignement de la tête d'impression en utilisant un utilitaire de l'ordinateur](#)

Sujet parent: [Réglage de la qualité d'impression](#)

Concepts associés

[Nettoyage de la tête d'impression](#)

Alignement de la tête d'impression en utilisant le panneau de commande

Vous pouvez aligner la tête d'impression en utilisant le panneau de commande de votre produit.

1. Chargez quelques feuilles de papier ordinaire dans le produit.
2. Appuyez sur le bouton  d'accueil, si nécessaire.
3. Appuyez sur le bouton fléché de gauche ou de droite pour sélectionner **Configurer** et appuyez sur le bouton **OK**.
4. Appuyez sur le bouton fléché du haut ou du bas pour sélectionner **Maintenance** et appuyez sur le bouton **OK**.

L'écran suivant s'affiche :

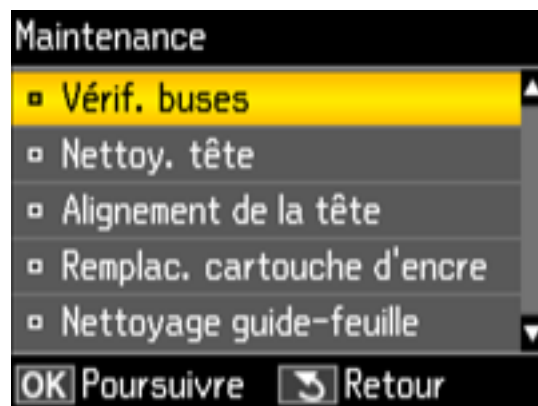

5. Appuyez sur le bouton fléché du haut ou du bas pour sélectionner **Alignement de la tête** et appuyez sur le bouton **OK**.

L'écran suivant s'affiche :

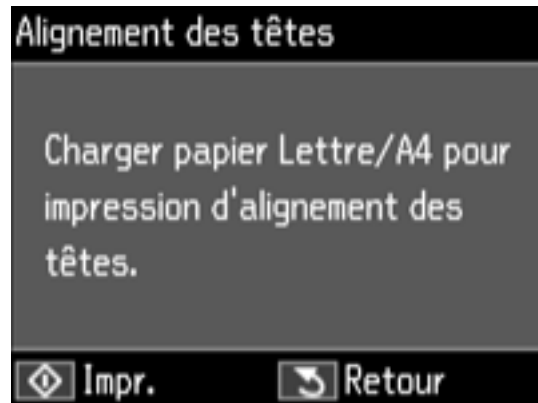

6. Appuyez sur le bouton \diamond de démarrage pour imprimer une feuille d'alignement.

Remarque: N'annulez pas l'impression lorsque vous imprimez un motif d'alignement de la tête.

L'écran suivant s'affiche :

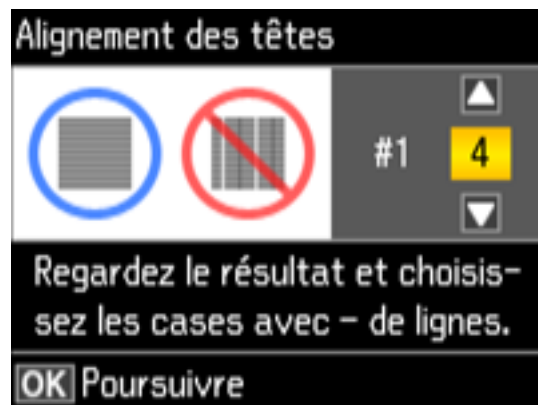

7. Vérifiez le motif imprimé et utilisez les boutons fléchés du haut ou du bas pour choisir le numéro représentant le meilleur motif imprimé dans chaque jeu. Appuyez sur le bouton **OK** après chaque sélection.

Sujet parent: [Alignement de la tête d'impression](#)

Sujets reliés

[Chargement du papier](#)

Alignement de la tête d'impression en utilisant un utilitaire de l'ordinateur

Vous pouvez aligner la tête d'impression en utilisant un utilitaire sur votre ordinateur Windows ou Mac.

1. Chargez quelques feuilles de papier ordinaire dans le produit.
2. Effectuez l'une des étapes suivantes :
 - **Windows** : Accédez au bureau de Windows et cliquez avec le bouton de droite de la souris sur l'icône du produit dans la barre des tâches Windows.
 - **Mac** : Sous le menu Apple ou sur le Dock, sélectionnez **Préférences Système**. Sélectionnez **Imprimantes et fax** ou **Imprimantes et scanners**, choisissez votre produit et sélectionnez **Options et fournitures**. Sélectionnez **Utilitaire** et sélectionnez **Ouvrir l'utilitaire de l'imprimante**.
3. Sélectionnez **Alignement des têtes**.
4. Cliquez sur **Suivant**, puis cliquez sur **Imprimer** pour imprimer une feuille d'alignement.

Remarque: N'annulez pas l'impression lorsque vous imprimez un motif d'alignement de la tête.

Une fenêtre comme celle-ci s'affiche :

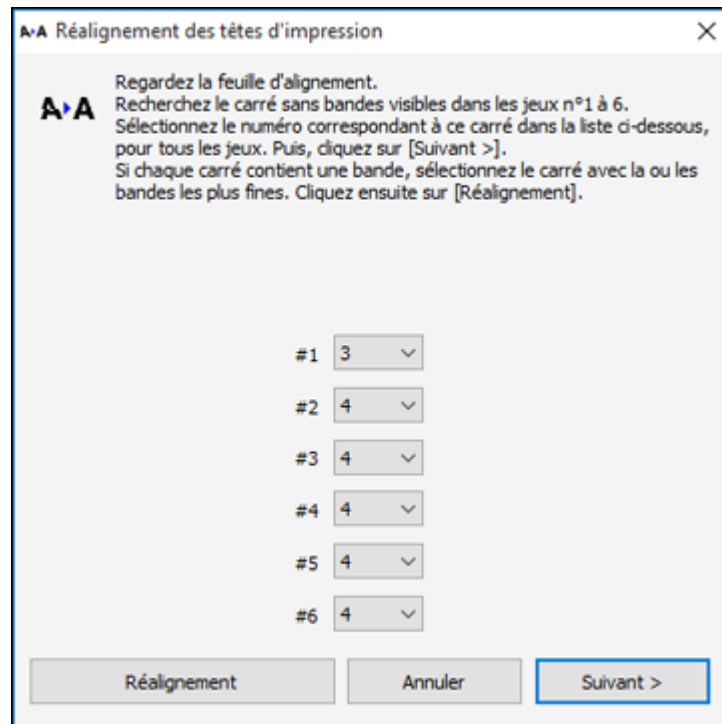

5. Vérifiez le motif imprimé et suivez les instructions à l'écran pour choisir le chiffre du motif imprimé optimal pour chaque ensemble.
 - Après avoir choisi un chiffre pour chaque ensemble, cliquez sur **Suivant**.
 - Si aucun des motifs n'est correctement aligné dans l'un ou plusieurs des ensembles, sélectionnez le motif le plus près du résultat recherché dans chaque ensemble et cliquez sur **Réalignement**. Ensuite, imprimez une autre feuille d'alignement et vérifiez-la.

Remarque: Cliquez sur **Passer** (le cas échéant) pour sauter une feuille d'alignement spécifique.

6. Quand vous avez terminé, cliquez sur **Terminer**.

Sujet parent: [Alignement de la tête d'impression](#)

Sujets reliés

[Chargement du papier](#)

Nettoyage du circuit papier

Si vous remarquez des traces d'encre au dos de vos tirages, vous pouvez nettoyer le circuit papier afin d'éviter tout excès d'encre.

1. Chargez quelques feuilles de papier ordinaire dans le produit.
2. Appuyez sur le bouton  d'accueil, si nécessaire.
3. Appuyez sur le bouton fléché de gauche ou de droite pour sélectionner **Configurer** et appuyez sur le bouton **OK**.
4. Appuyez sur le bouton fléché du haut ou du bas pour sélectionner **Maintenance** et appuyez sur le bouton **OK**.

L'écran suivant s'affiche :

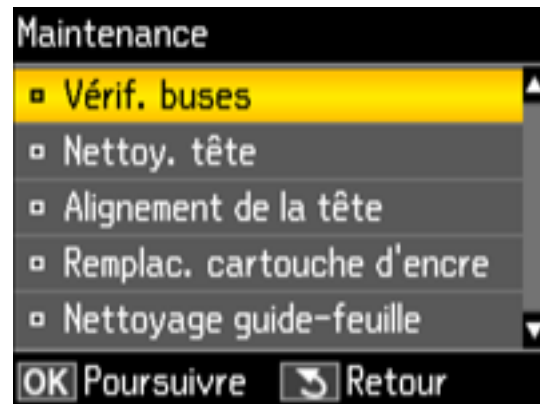

5. Appuyez sur le bouton fléché du haut ou du bas pour sélectionner **Nettoyage guide-feuille** et appuyez sur le bouton **OK**.
6. Vérifiez le verso du papier éjecté afin de voir s'il est propre.
7. Répétez au besoin jusqu'à ce que le papier ressorte propre.

Sujet parent: [Réglage de la qualité d'impression](#)

Sujets reliés

[Chargement du papier](#)

Nettoyage et transport de votre produit

Consultez ces sections si vous devez nettoyer ou transporter votre produit.

[Nettoyage de votre produit](#)

[Transport de votre produit](#)

Nettoyage de votre produit

Pour maintenir votre produit en état de fonctionnement optimal, nettoyez-le plusieurs fois par année.

Fermez le plateau de sortie et le support à papier lorsque vous n'utilisez pas le produit afin de le protéger de la poussière.

Mise en garde: N'utilisez jamais une brosse dure ou abrasive, de l'alcool ou un diluant pour nettoyer votre produit, sinon, vous risquez de l'endommager. N'utilisez pas d'huiles ni de lubrifiants dans le produit et ne laissez pas d'eau s'introduire à l'intérieur.

1. Mettez le produit hors tension.
2. Débranchez le câble d'alimentation.
3. Débranchez tous les câbles connectés.
4. Retirez tout le papier.
5. Nettoyez la vitre d'exposition du scanner à l'aide d'un chiffon doux et non pelucheux (un chiffon fait de microfibres est recommandé), imbibé d'un peu de nettoyant pour vitres.

Mise en garde: Ne vaporisez pas de nettoyant pour vitres directement sur la vitre d'exposition et n'appuyez pas sur la vitre d'exposition avec force.

6. Nettoyez le boîtier externe et le panneau de commande au moyen d'un chiffon de microfibres doux et non abrasif. N'utilisez pas de nettoyants liquides ou chimiques.

Sujet parent: [Nettoyage et transport de votre produit](#)

Transport de votre produit

Si vous devez ranger votre produit ou le déplacer sur une distance importante, préparez-le pour le transport tel que décrit ici.

Mise en garde : Durant le transport et l'entreposage, suivez les directives suivantes.

- Évitez d'incliner le produit, de le placer à la verticale ou à l'envers; sinon l'encre pourrait fuir.
- Laissez les cartouches d'encre installées. Le retrait des cartouches peut assécher la tête d'impression et empêcher le produit d'imprimer.
- Ne transportez pas le produit en tenant le panneau de commande; cela pourrait endommager le produit.

Remarque: Avant d'entreposer votre produit pour une longue période, remplacez l'encre si le niveau est bas, ou si l'encre est épuisée ou expirée afin d'éviter que la tête d'impression ne s'assèche. Entreposez votre produit dans un environnement sec et frais.

1. Mettez le produit hors tension.
2. Attendez que le témoin \cup d'alimentation soit éteint, puis débranchez le câble d'alimentation.
3. Débranchez tous les câbles connectés.
4. Retirez tout le papier du produit.
5. Fermez le plateau de sortie et le support à papier.
6. Retirez toute carte mémoire insérée dans le logement du produit.
7. Soulevez l'unité du scanner et vérifiez que la tête d'impression se trouve complètement à droite (en position de repos). Au besoin, mettez le produit sous tension, attendez que la tête d'impression retourne en position de repos, puis mettez le produit hors tension de nouveau.
8. Fixez le support de cartouches d'encre au boîtier à l'aide de ruban adhésif.

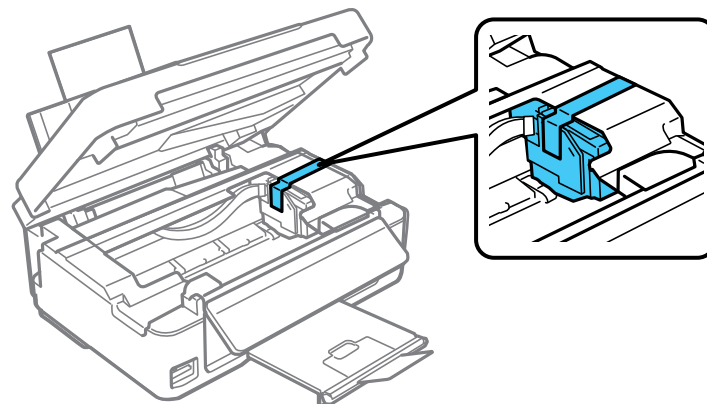

Mise en garde: Ne placez pas de ruban adhésif sur le câble plat blanc à l'intérieur du produit, sinon, vous risquez d'endommager votre produit.

9. Abaissez l'unité du scanner.
10. Abaissez le panneau de commande en pressant la barre de dégagement et en poussant doucement le panneau vers le bas.

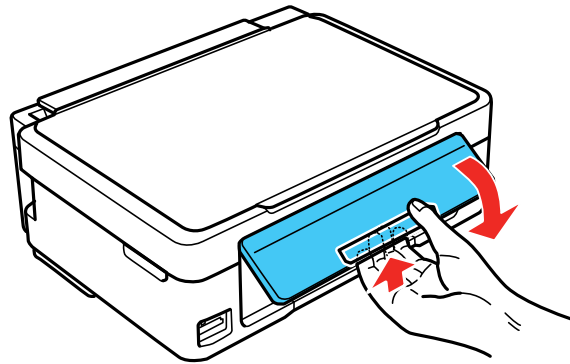

Mise en garde: N'abaissez pas le panneau de commande sans presser la barre de dégagement ou vous risquez d'endommager votre produit.

11. Placez le produit dans son emballage d'origine, si possible, ou placez du matériel amortissant équivalent autour du produit.

Gardez le produit de niveau pendant le transport. N'oubliez pas de retirer le ruban adhésif du support de cartouches avant de mettre le produit sous tension. Si la qualité d'impression n'est plus la même au nouvel emplacement, nettoyez et alignez la tête d'impression.

Sujet parent: [Nettoyage et transport de votre produit](#)

Concepts associés

[Nettoyage de la tête d'impression](#)

[Alignement de la tête d'impression](#)

Résolution des problèmes

Consultez ces sections pour obtenir des solutions aux problèmes qui pourraient survenir lors de l'utilisation de votre produit.

[Vérification des mises à jour du logiciel d'impression](#)

[Messages d'état du produit](#)

[Exécution d'une vérification du produit](#)

[Réinitialisation des paramètres par défaut du panneau de commande](#)

[Résolution des problèmes de configuration](#)

[Résolution des problèmes de réseau](#)

[Résolution des problèmes de copie](#)

[Résolution des problèmes de papier](#)

[Résolution des problèmes d'impression à partir d'un ordinateur](#)

[Résolution des problèmes de mise en page et de contenu](#)

[Résolution des problèmes de qualité d'impression](#)

[Résolution des problèmes de numérisation](#)

[Résolution des problèmes de qualité de l'image numérisée](#)

[Résolution des problèmes de carte mémoire](#)

[Désinstallation des logiciels du produit](#)

[Comment obtenir de l'aide](#)

Vérification des mises à jour du logiciel d'impression

Nous vous recommandons de visiter périodiquement le site Web de soutien d'Epson pour voir s'il existe des mises à jour gratuites du logiciel d'impression pour votre produit. Visitez le site Web epson.ca/soutien et effectuez une recherche pour votre produit.

- **Windows** : Votre imprimante vérifie automatiquement si des mises à jour sont disponibles. Vous pouvez effectuer une mise à jour manuelle du logiciel d'impression en sélectionnant **Mise à jour du logiciel** de l'une des façons suivantes :
 - En accédant au bureau de Windows et en cliquant avec le bouton de droite de la souris sur l'icône du produit dans la barre des tâches Windows.
 - En accédant à l'onglet **Utilitaire** dans la fenêtre des paramètres de l'imprimante.

Vous pouvez aussi mettre le logiciel à jour en sélectionnant **EPSON Software Updater** dans le groupe de programmes **EPSON** ou **EPSON Software**, accessible à partir du bouton **Démarrer** ou des écrans **Accueil** ou **Applications**, selon votre version de Windows.

- **OS X** : Vous pouvez mettre le logiciel à jour manuellement en ouvrant le dossier **Applications** > **Epson Software** et en sélectionnant **EPSON Software Updater**.
- **MacOS 10.12.x** : Vous pouvez mettre le logiciel à jour manuellement en ouvrant l'**App Store**, en sélectionnant **Mises à jour**, en cherchant une option de mise à jour pour Epson Software et en sélectionnant **Mettre à jour**.

Sujet parent: [Résolution des problèmes](#)

Tâches associées

[Modification des options de mises à jour automatiques](#)

Messages d'état du produit

Vous pouvez souvent diagnostiquer les problèmes de votre produit en vérifiant les messages affichés sur l'écran ACL.

| Message/code à l'écran ACL | Problème/solution |
|--|--|
| Plus de papier. Chargez du papier. | Aucun papier n'est chargé. Chargez du papier dans le produit. |
| Erreur d'alim. papier ou bourrage. | Du papier est coincé dans le produit. Retirez le papier coincé et appuyez sur le bouton ◊ de démarrage pour effacer l'erreur. |
| Association adresse IP et masque de ss-réseau incorrecte. | Un problème est survenu lors de la connexion de votre produit au réseau. |
| Le tampon encreur de l'imprimante est en fin de vie. | Le tampon encreur de l'imprimante est à la fin de sa vie utile. Éteignez le produit et communiquez avec Epson pour obtenir du soutien. |
| Le tampon encreur de l'imprimante est presque en fin de vie. | Le tampon encreur est presque en fin de durée de vie utile. Communiquez avec Epson pour obtenir du soutien. (Pour continuer l'impression, appuyez sur le bouton ◊ de démarrage.) |
| Erreur communication. Connectez le PC. | Assurez-vous que l'ordinateur est connecté au produit et que votre logiciel est correctement installé. |

| Message/code à l'écran ACL | Problème/solution |
|--|--|
| La Configuration papier est désactivée. Certaines fonctions peuvent ne pas être disponibles. | Le paramètre Configuration papier doit être activé pour utiliser AirPrint. |
| Vous devez remplacer la ou les cartouche(s) d'encre suivante(s). | Remplacez la cartouche d'encre indiquée à l'écran ACL. |
| Action annulée. Erreur lors de l'enregistrement. | Assurez-vous que la carte mémoire est insérée correctement et répond aux spécifications de votre produit. |
| Mode récupération. | Une erreur s'est produite pendant la mise à jour du micrologiciel. Connectez votre produit à l'aide d'un câble USB et essayez à nouveau d'effectuer la mise à jour du micrologiciel. Si vous continuez de recevoir ce message d'erreur, communiquez avec Epson pour obtenir de l'aide. |
| Erreur d'imprimante. Fermer et allumer. | Une erreur fatale s'est produite. Mettez le produit hors tension et mettez-le sous tension de nouveau. Si l'erreur persiste, vérifiez s'il y a un bouchage papier dans le produit. S'il n'y a pas de bouchage papier, communiquez avec Epson pour le soutien. |

Remarque: Les tampons d'encre dans l'imprimante récupèrent, distribuent et contiennent l'encre qui n'a pas été utilisée sur les pages imprimées. Au cours de la durée de vie du produit, son état pourrait se détériorer jusqu'à nuire au maintien d'une qualité d'impression acceptable, ou encore, les tampons d'encre pourraient atteindre la fin de leur durée de vie utile. Epson Status Monitor, votre écran ACL ou les témoins sur le panneau de commande vous avertiront si ces pièces doivent être remplacées. Si une telle situation se présente durant la garantie standard de votre produit, le remplacement du produit ou des tampons d'encre sont couverts par la garantie standard. Si le produit n'est plus sous garantie, les tampons d'encre peuvent être remplacés par un technicien Epson autorisé. Les tampons d'encre usés ne sont pas des pièces qui peuvent être remplacées par l'utilisateur.

Sujet parent: [Résolution des problèmes](#)

Concepts associés

[Vérification de l'état des cartouches](#)

Références associées

[Problèmes de bouchage papier](#)

[Caractéristiques des cartes mémoire](#)

[Comment obtenir de l'aide](#)

Sujets reliés

[Chargement du papier](#)

[Remplacement des cartouches d'encre](#)

Exécution d'une vérification du produit

L'exécution d'une vérification du produit vous aide à déterminer si votre produit fonctionne correctement.

1. Débranchez tous les câbles d'interface reliés à votre produit.
2. Chargez du papier ordinaire dans le produit.
3. Appuyez sur le bouton  d'accueil, si nécessaire.
4. Appuyez sur le bouton fléché de gauche ou de droite pour sélectionner **Configurer** et appuyez sur le bouton **OK**.
5. Appuyez sur le bouton fléché du haut ou du bas pour sélectionner **Maintenance** et appuyez sur le bouton **OK**.

L'écran suivant s'affiche :

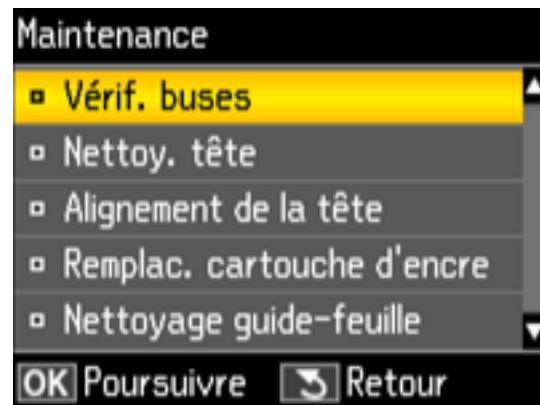

6. Appuyez sur le bouton **OK**.
7. Appuyez sur le bouton  de démarrage.

Une fois que le motif de buses est imprimé, l'écran suivant s'affiche :

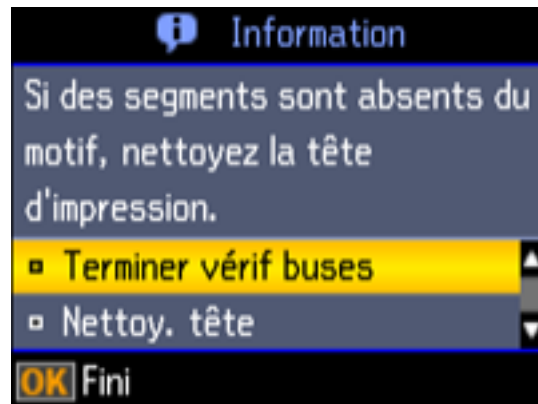

8. Procédez comme suit, en fonction des résultats de la vérification du produit :
 - Si la page s'imprime et que le motif de vérification est complet, le produit fonctionne correctement. Le problème de fonctionnement peut être causé par votre ordinateur, votre câble, votre logiciel ou les paramètres sélectionnés. Vérifiez les autres solutions dans ce manuel ou essayez de désinstaller et de réinstaller le logiciel d'impression.
 - Si la page s'imprime, mais que le motif de vérification des buses présente des écarts, nettoyez ou alignez la tête d'impression.
 - Si la page ne s'imprime pas, il est possible qu'un problème soit survenu dans le produit. Vérifiez les autres solutions de ce manuel. Si elles ne fonctionnent pas, communiquez avec Epson.

Sujet parent: [Résolution des problèmes](#)

Concepts associés

[Nettoyage de la tête d'impression](#)

[Alignement de la tête d'impression](#)

[Désinstallation des logiciels du produit](#)

Références associées

[Comment obtenir de l'aide](#)

Sujets reliés

[Chargement du papier](#)

Réinitialisation des paramètres par défaut du panneau de commande

Si vous rencontrez des difficultés avec le panneau de commande du produit, vous pouvez le réinitialiser aux paramètres d'usine. Vous pouvez choisir les paramètres à réinitialiser ou les réinitialiser tous.

1. Appuyez sur le bouton  d'accueil, si nécessaire.
2. Appuyez sur le bouton fléché de gauche ou de droite pour sélectionner **Configurer** et appuyez sur le bouton **OK**.

L'écran suivant s'affiche :



3. Appuyez sur le bouton fléché du haut ou du bas pour sélectionner **Rétablir valeurs par défaut**, puis appuyez sur le bouton **OK**.

L'écran suivant s'affiche :

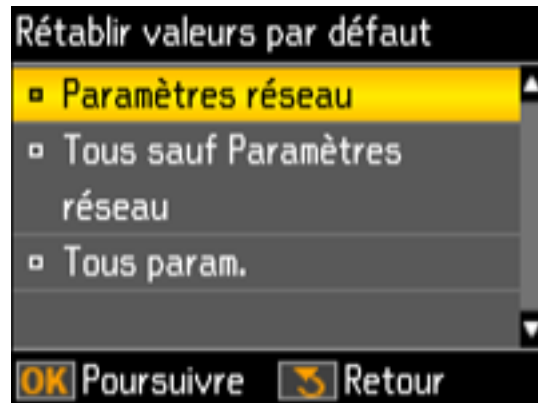

4. Appuyez sur le bouton fléché du haut ou du bas pour sélectionner l'une de ces options et appuyez sur le bouton **OK** :
 - **Paramètres réseau** : réinitialise tous les paramètres réseau.
 - **Tous sauf Paramètres réseau** : réinitialise tous les paramètres du panneau de commande, sauf les paramètres réseau.
 - **Tous param.** : réinitialise tous les paramètres du panneau de commande.

Un écran de confirmation s'affiche.

5. Sélectionnez le bouton **OK** pour réinitialiser les paramètres sélectionnés.

Sujet parent: [Résolution des problèmes](#)

Résolution des problèmes de configuration

Consultez ces solutions si vous avez des problèmes lors de la configuration de votre produit.

[Le produit fait entendre des bruits après l'installation de l'encre](#)

[Problèmes d'installation des logiciels](#)

[Problèmes de configuration du panneau de commande](#)

[Problèmes de connexion USB](#)

Sujet parent: [Résolution des problèmes](#)

Le produit fait entendre des bruits après l'installation de l'encre

Si le produit émet des bruits après l'installation de l'encre, vérifiez ce qui suit :

- La première fois que vous installez les cartouches d'encre, le produit doit charger sa tête d'impression. Attendez la fin du chargement avant de mettre le produit hors tension, sinon le chargement pourrait être perturbé et le produit risque d'utiliser trop d'encre la prochaine fois que vous le mettez sous tension. Votre produit a terminé de charger la tête d'impression lorsque le témoin  d'alimentation cesse de clignoter.
- Si la tête d'impression cesse de se déplacer ou si le produit n'émet plus de sons et que le chargement est toujours en cours après environ cinq minutes, mettez l'imprimante hors tension. Remettez le produit sous tension et vérifiez si le chargement est toujours en cours. Si le chargement est toujours en cours, communiquez avec Epson pour obtenir de l'aide.

Sujet parent: [Résolution des problèmes de configuration](#)

Sujets reliés

[Remplacement des cartouches d'encre](#)

Problèmes d'installation des logiciels

Si vous avez des problèmes pendant l'installation des logiciels de votre produit, essayez ces solutions :

- Assurez-vous que votre produit est sous tension et que les câbles nécessaires sont bien connectés aux deux extrémités. Si vous éprouvez toujours des problèmes avec l'installation des logiciels, débranchez le câble d'alimentation et suivez attentivement les instructions de l'affiche *Point de départ*. Assurez-vous aussi que votre ordinateur est conforme aux exigences pour votre système d'exploitation.
- Fermez tous les autres programmes, incluant les économiseurs d'écran et les logiciels de protection antivirus, et installez de nouveau les logiciels pour votre produit.
- Sous Windows, assurez-vous que votre produit est sélectionné comme imprimante par défaut et que le bon port est affiché dans les propriétés de l'imprimante.
- Si vous voyez un message d'erreur ou si votre logiciel ne s'installe pas sous Windows, il est possible que vous n'ayez pas les droits d'installation de logiciels. Communiquez avec votre administrateur de système.

Sujet parent: [Résolution des problèmes de configuration](#)

Références associées

[Exigences système - Windows](#)

[Exigences système - Mac](#)

Problèmes de configuration du panneau de commande

Si vous avez des problèmes pour configurer le panneau de commande, essayez ces solutions :

- Pour voir le texte à l'écran ACL dans une langue différente, vous pouvez sélectionner un paramètre de langue différent pour l'écran.
- Pour ajuster la position du panneau de commande, élevez ou rabaissez doucement la barre de dégagement.

Sujet parent: [Résolution des problèmes de configuration](#)

Sujets reliés

[Utilisation du panneau de commande](#)

Problèmes de connexion USB

Si vous avez utilisé un câble USB pour établir une connexion à un ordinateur possédant plusieurs périphériques, assurez-vous que l'ordinateur est mis à la terre. Sinon, vous pourriez ressentir un léger choc électrique lorsque vous touchez votre produit.

Sujet parent: [Résolution des problèmes de configuration](#)

Résolution des problèmes de réseau

Consultez ces solutions si vous avez des problèmes lors de la configuration ou l'utilisation du produit sur un réseau.

Remarque: Le bris ou la réparation de ce produit peut causer la perte des données de réseau et des paramètres. Epson n'est pas responsable de la copie de sauvegarde ni de la restauration des paramètres et des données au cours de la période de garantie ni après. Nous vous recommandons de faire votre propre copie de sauvegarde de vos paramètres et données réseau ou de les imprimer.

[Le produit ne peut se connecter à un routeur sans fil ou un point d'accès](#)

[Le logiciel réseau ne peut trouver le produit sur un réseau](#)

[Le produit n'apparaît pas dans la fenêtre d'imprimantes Mac](#)

[Impossible d'imprimer via un réseau](#)

[Impossible de numériser sur le réseau](#)

Sujet parent: [Résolution des problèmes](#)

Le produit ne peut se connecter à un routeur sans fil ou un point d'accès

Si votre produit ne parvient pas à trouver ou à se connecter à un routeur sans fil ou un point d'accès, essayez ces solutions :

- Si vous connectez le produit par configuration Wi-Fi Protected Setup (WPS) et que l'icône Wi-Fi à l'écran ACL de votre produit n'est pas allumée ou ne s'affiche pas, assurez-vous de sélectionner l'une des options WPS depuis le panneau de commande du produit moins de deux minutes après avoir appuyé sur le bouton WPS sur votre routeur.
- Assurez-vous de placer votre produit à portée de votre routeur ou point d'accès 2,4 GHz. Évitez de placer le produit près de fours micro-ondes, de téléphones sans fil 2,4 GHz ou d'objets métalliques de grande taille (comme un classeur).

Remarque: Si vous utilisez un routeur sans fil 5 GHz, réglez-le de façon à ce qu'il fonctionne en mode bicanal (2,4 GHz et 5 GHz). Si votre routeur utilise un seul nom de réseau (SSID) pour la bande 2,4 GHz et 5 GHz, attribuez un nom de réseau différent (SSID) à chaque bande, tel que Réseau maison 2,4 GHz et Réseau maison 5 GHz. Consultez la documentation de votre routeur ou communiquez avec votre fournisseur Internet pour obtenir les instructions.

- Reliez le routeur ou point d'accès à votre ordinateur ou à un autre dispositif afin de vérifier s'il fonctionne correctement.
- Il est possible que vous deviez désactiver le pare-feu et le logiciel antivirus sur votre routeur ou point d'accès.
- Assurez-vous qu'il n'existe pas de restrictions d'accès (comme le filtrage des adresses MAC) configurées sur votre routeur ou point d'accès sans fil. Si des restrictions d'accès ont été mises en place, enregistrez l'adresse MAC du produit sur le routeur ou point d'accès. Pour obtenir l'adresse MAC de votre produit, imprimez une feuille d'état réseau. Consultez ensuite les instructions dans la documentation de votre routeur ou point d'accès pour des directives sur l'ajout d'une adresse à la liste.
- Si votre routeur ou point d'accès sans fil ne diffuse pas son nom de réseau (SSID), suivez les instructions fournies avec votre produit pour la saisie manuelle du nom de réseau sans fil.
- Si la sécurité sans fil a été activée sur votre routeur ou point d'accès sans fil, vous devez déterminer le type de sécurité utilisé et tout mot de passe ou phrase passe requis pour la connexion. Ensuite, assurez-vous de saisir correctement la clé WEP ou la phrase passe WPA.
- Vérifiez si votre ordinateur limite les canaux sans fil disponibles. Si tel est le cas, assurez-vous que votre point d'accès sans fil utilise l'un des canaux utilisables et passez à un canal utilisable, au besoin.
- Si vous utilisez une connexion Wi-Fi et qu'elle est coupée, le mot de passe Wi-Fi Direct de votre dispositif pourrait avoir été modifié. Au besoin, supprimez les paramètres de connexion **DIRECT-**

xxxxxxx existants à partir de votre dispositif et entrez un nouveau mot de passe. Consultez la documentation de votre dispositif pour les instructions.

- Si vous connectez votre produit à un ordinateur Windows en utilisant Wi-Fi Direct et qu'il sélectionne automatiquement le mode de point d'accès, il est possible que vous éprouviez des difficultés à accéder à une connexion Internet de faible priorité. Vérifiez la connexion réseau ou les paramètres d'adaptateur dans le panneau de commande Windows et réglez le paramètre **Métrique Internet** à **100** pour votre version du protocole Internet.

Sujet parent: [Résolution des problèmes de réseau](#)

Sujets reliés

[Réseau Wi-Fi](#)

Le logiciel réseau ne peut trouver le produit sur un réseau

Si EpsonNet Setup ne peut pas trouver votre produit sur un réseau, essayez ces solutions :

- Assurez-vous que votre produit est sous tension et relié à votre réseau. Vérifiez la connexion en utilisant le panneau de commande du produit.
- Vérifiez si le nom de réseau (SSID) contient des caractères non-ASCII. Votre produit ne peut pas reconnaître les caractères non-ASCII.
- Assurez-vous que votre produit n'est pas connecté à un réseau invité.
- Au besoin, réinstallez les logiciels de votre produit et essayez d'exécuter EpsonNet Setup de nouveau :
 1. Réinitialisez les paramètres réseau du produit aux paramètres en usine.
 2. **Windows seulement** : Désinstallez les logiciels de votre produit.
 3. Initialisez votre routeur en suivant les instructions dans la documentation du routeur.

Remarque: Si vous lisez ces instructions en ligne, veuillez noter la prochaine étape, car la connexion Internet sera coupée lorsque vous réinitialiserez le routeur.

4. Téléchargez les logiciels de votre produit à partir du site Web d'Epson en utilisant les instructions de la feuille *Point de départ*.
- Si vous avez remplacé votre routeur, réinstallez les logiciels du produit pour connecter le nouveau routeur.

Remarque: Si vous utilisez un routeur sans fil 5 GHz, réglez-le de façon à ce qu'il fonctionne en mode bibande (2,4 GHz et 5 GHz). Si votre routeur utilise un seul nom de réseau (SSID) pour la bande

2,4 GHz et 5 GHz, attribuez un nom de réseau différent (SSID) à chaque bande, tel que Réseau maison 2,4 GHz et Réseau maison 5 GHz. Consultez la documentation de votre routeur ou communiquez avec votre fournisseur Internet pour obtenir les instructions.

Sujet parent: [Résolution des problèmes de réseau](#)

Concepts associés

[Désinstallation des logiciels du produit](#)

Sujets reliés

[Réseau Wi-Fi](#)

Le produit n'apparaît pas dans la fenêtre d'imprimantes Mac

Si votre produit n'apparaît pas dans la fenêtre d'imprimantes Mac, essayez ces solutions :

- Éteignez votre appareil, attendez 30 secondes, puis rallumez-le.
- Si vous connectez le produit sans fil par EpsonNet Setup et que le symbole Wi-Fi n'est pas affiché sur l'écran ACL de votre produit, assurez-vous que les logiciels de votre produit ont été installés correctement. Au besoin, réinstallez votre logiciel.
- Assurez-vous que vous avez installé les logiciels de votre produit correctement pour votre réseau. Consultez la feuille *Point de départ* pour les instructions.
- Si votre Mac inclut les services réseau câblé et sans fil, assurez-vous que le réseau auquel votre produit est relié est en haut de la liste Définir l'ordre des services. Consultez la documentation de votre Mac pour les instructions.

Remarque: Si vous utilisez un routeur sans fil 5 GHz, réglez-le de façon à ce qu'il fonctionne en mode bibande (2,4 GHz et 5 GHz). Si votre routeur utilise un seul nom de réseau (SSID) pour la bande 2,4 GHz et 5 GHz, attribuez un nom de réseau différent (SSID) à chaque bande, tel que Réseau maison 2,4 GHz et Réseau maison 5 GHz. Consultez la documentation de votre routeur ou communiquez avec votre fournisseur Internet pour obtenir les instructions.

Sujet parent: [Résolution des problèmes de réseau](#)

Concepts associés

[Désinstallation des logiciels du produit](#)

Sujets reliés

[Réseau Wi-Fi](#)

Impossible d'imprimer via un réseau

Si vous ne pouvez pas imprimer via un réseau, essayez ces solutions :

- Assurez-vous que votre produit est sous tension.
- Assurez-vous que le logiciel de réseau de votre produit a été installé tel que décrit dans la documentation de votre produit.
- Imprimez une feuille d'état réseau et assurez-vous que les paramètres de réseau sont réglés correctement. Si l'état du réseau est **Déconnecté**, vérifiez si tous les câbles sont bien connectés et mettez le produit sous tension de nouveau.
- Si vous utilisez le protocole TCP/IP, assurez-vous que l'adresse IP du produit est définie correctement pour votre réseau. Si votre réseau n'attribue pas les adresses IP en utilisant DHCP, configurez l'adresse IP manuellement.
- Assurez-vous que votre ordinateur et le produit utilisent le même réseau sans fil.
- Si l'impression en réseau est lente, imprimez une feuille d'état réseau et vérifiez la puissance du signal. Si le signal est faible, placez votre produit plus près du routeur ou du point d'accès. Évitez de placer le produit près de fours micro-ondes, de téléphones sans fil 2,4 GHz ou d'objets métalliques de grande taille (comme un classeur).

Remarque: Si vous utilisez un routeur sans fil 5 GHz, réglez-le de façon à ce qu'il fonctionne en mode bibande (2,4 GHz et 5 GHz). Si votre routeur utilise un seul nom de réseau (SSID) pour la bande 2,4 GHz et 5 GHz, attribuez un nom de réseau différent (SSID) à chaque bande, tel que Réseau maison 2,4 GHz et Réseau maison 5 GHz. Consultez la documentation de votre routeur ou communiquez avec votre fournisseur Internet pour obtenir les instructions.

- Vérifiez si votre point d'accès ou routeur sans fil possède la fonction Séparateur privé et si elle est activée. Cela pourrait empêcher l'impression à partir d'un dispositif sur le réseau. Consultez la documentation de votre point d'accès ou routeur pour obtenir des instructions sur la désactivation de la fonction Séparateur privé.
- Si vous connectez le produit sans fil par EpsonNet Setup et que le symbole de connexion Wi-Fi n'est pas allumé ou affiché sur l'écran ACL de votre produit, assurez-vous que les logiciels de votre produit ont été installés correctement. Au besoin, réinstallez votre logiciel.

Sujet parent: [Résolution des problèmes de réseau](#)

Concepts associés

[Désinstallation des logiciels du produit](#)

Sujets reliés

[Réseau Wi-Fi](#)

Impossible de numériser sur le réseau

Si vous ne pouvez pas lancer Epson Scan 2 pour la numérisation en réseau, essayez ces solutions :

- Si vous ne pouvez pas numériser à partir du panneau de commande de votre produit, assurez-vous d'avoir redémarré votre ordinateur après avoir installé les logiciels du produit. Assurez-vous que le programme Event Manager n'est pas bloqué par votre pare-feu ou un logiciel de sécurité.

Remarque: Si vous utilisez un routeur sans fil 5 GHz, réglez-le de façon à ce qu'il fonctionne en mode bibande (2,4 GHz et 5 GHz). Si votre routeur utilise un seul nom de réseau (SSID) pour la bande 2,4 GHz et 5 GHz, attribuez un nom de réseau différent (SSID) à chaque bande, tel que Réseau maison 2,4 GHz et Réseau maison 5 GHz. Consultez la documentation de votre routeur ou communiquez avec votre fournisseur Internet pour obtenir les instructions.

- Si vous numérisez un original de grande taille à une résolution élevée, il est possible qu'une erreur de communication en réseau survienne. Essayez de numériser avec une résolution inférieure.
- Si la communication réseau a été interrompue pendant le démarrage d'Epson Scan 2, quittez le programme Epson Scan 2, attendez quelques secondes, et redémarrez-le. Si Epson Scan 2 ne peut pas redémarrer, éteignez votre produit, rallumez-le, et essayez de redémarrer Epson Scan 2 de nouveau.
- Vérifiez les paramètres de numérisation et réinitialisez la connexion si nécessaire à l'aide de l'utilitaire Epson Scan 2 :

Windows 10 : Cliquez sur , sélectionnez **Toutes les applications**, sélectionnez **EPSON**, puis **Epson Scan 2 Utility**. Assurez-vous que votre produit est sélectionné. Si nécessaire, sélectionnez l'onglet **Autre** et cliquez sur **Réinitialiser**.

Windows 8.x : Naviguez vers l'écran **Applications**, sélectionnez **EPSON**, puis **Epson Scan 2 Utility**. Assurez-vous que votre produit est sélectionné. Si nécessaire, sélectionnez l'onglet **Autre** et cliquez sur **Réinitialiser**.

Windows (autres versions) : Cliquez sur  ou **Démarrer** > **Tous les programmes** ou **Programmes** > **EPSON** > **EPSON Scan 2** > **Epson Scan 2 Utility**. Assurez-vous que votre produit est sélectionné. Si nécessaire, sélectionnez l'onglet **Autre** et cliquez sur **Réinitialiser**.

Mac : Ouvrez le dossier **Applications**, cliquez sur **Epson Software** et cliquez sur **Epson Scan 2 Utility**. Assurez-vous que votre produit est sélectionné. Si nécessaire, sélectionnez l'onglet **Autre** et cliquez sur **Réinitialiser**.

- Vous devrez peut-être désactiver le pare-feu et le logiciel antivirus sur votre routeur ou point d'accès.

Sujet parent: [Résolution des problèmes de réseau](#)

Concepts associés

[Directives pour modifier la résolution de la numérisation](#)

Sujets reliés

[Réseau Wi-Fi](#)

[Lancement d'une numérisation](#)

Résolution des problèmes de copie

Consultez ces solutions si vous avez des problèmes de copie avec votre produit.

[Le produit émet des bruits, mais rien ne s'imprime](#)

[Le produit émet des bruits lorsqu'il est laissé au repos pendant un certain temps](#)

Sujet parent: [Résolution des problèmes](#)

Le produit émet des bruits, mais rien ne s'imprime

Si votre produit émet des bruits, mais que rien ne s'imprime, essayez ces solutions :

- Exécutez une vérification des buses pour voir si l'une des buses de la tête d'impression est bouchée. Ensuite, nettoyez la tête d'impression, au besoin.
- Si la page de vérification des buses ne s'imprime pas, mais que le témoin d'alimentation du produit est allumé, assurez-vous que les logiciels du produit sont installés correctement.
- Assurez-vous que votre produit est de niveau (non incliné).

Sujet parent: [Résolution des problèmes de copie](#)

Concepts associés

[Vérification des buses de la tête d'impression](#)

[Nettoyage de la tête d'impression](#)

Le produit émet des bruits lorsqu'il est laissé au repos pendant un certain temps

Votre produit exécute un cycle d'entretien. Ces bruits sont normaux.

Sujet parent: [Résolution des problèmes de copie](#)

Résolution des problèmes de papier

Consultez ces solutions si vous avez des problèmes d'utilisation de papier avec votre produit.

[Problèmes d'alimentation du papier](#)

[Problèmes de bourrage papier](#)

[Problèmes d'éjection du papier](#)

Sujet parent: [Résolution des problèmes](#)

Problèmes d'alimentation du papier

Si l'alimentation du papier pose problème, essayez l'une de ces solutions :

- Si l'imprimante n'alimente pas le papier, retirez le papier, puis rechargez-le dans l'alimenteur contre le côté droit et sous la languette. Faites glisser le guide-papier contre le bord du papier en vous assurant que la pile de papier ne dépasse pas la flèche sur le guide-papier.
- Si plusieurs pages sont alimentées à la fois, retirez le papier, aérez les bords afin de séparer les feuilles et rechargez le papier.
- Si le papier se coince lorsque vous chargez seulement une ou deux feuilles, essayez de charger plusieurs feuilles à la fois. Ne chargez pas un nombre de feuilles plus élevé que celui recommandé.
- Si le papier se coince lorsque vous imprimez des deux côtés du papier, essayez de charger moins de feuilles.
- Pour obtenir les meilleurs résultats, suivez ces directives :
 - Utilisez du papier neuf, lisse, de haute qualité, qui n'est pas frisé, plissé, vieux, trop mince ou trop épais.
 - Chargez le papier dans l'alimenteur avec la face d'impression vers le haut.
 - Suivez toutes directives spéciales de chargement fournies avec le papier.

Sujet parent: [Résolution des problèmes de papier](#)

Références associées

[Capacité de chargement du papier](#)

[Problèmes de bourrage papier](#)

Sujets reliés

[Chargement du papier](#)

Problèmes de bourrage papier

Si vous avez un problème de bourrage papier, essayez ces solutions :

1. Au besoin, annulez le travail d'impression à partir de votre ordinateur.
2. Dégagez délicatement le papier coincé du plateau de sortie ou de l'alimenteur.
3. Appuyez sur le bouton  de démarrage pour reprendre l'impression. Si les messages du produit indiquent toujours une erreur, passez à l'étape suivante.

4. Appuyez sur le bouton  d'alimentation pour mettre le produit hors tension.
5. Soulevez l'unité du scanner, et retirez le papier coincé et les morceaux déchirés.

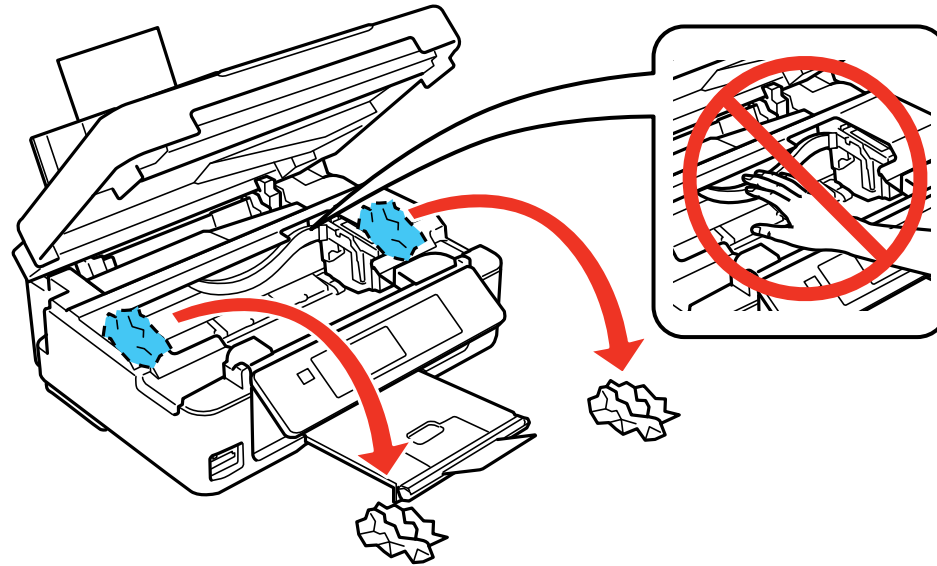

6. Abaissez l'unité du scanner et appuyez sur le bouton  d'alimentation pour mettre le produit sous tension de nouveau.
7. Suivez attentivement toutes les instructions de chargement de papier lorsque vous chargez du papier neuf.

Sujet parent: [Résolution des problèmes de papier](#)

Tâches associées

[Annulation de l'impression en utilisant un bouton du produit](#)

Sujets reliés

[Chargement du papier](#)

Problèmes d'éjection du papier

Si le papier n'est pas éjecté correctement, essayez l'une des solutions suivantes :

- Si le papier n'est pas complètement éjecté, il est possible que vous ayez choisi une taille de papier inadéquate. Annulez l'impression afin d'éjecter le papier. Sélectionnez la bonne taille de papier lorsque vous réimprimez.
- Si le papier est froissé quand il est éjecté, il est peut-être humide ou trop mince. Chargez de nouvelles feuilles de papier et assurez-vous de sélectionner le bon type de papier lorsque vous réimprimez.

Sujet parent: [Résolution des problèmes de papier](#)

Références associées

[Paramètres de type papier ou support - Panneau de commande](#)

[Paramètres de type de papier ou de support - Logiciel du produit](#)

[Caractéristiques du papier](#)

Tâches associées

[Annulation de l'impression en utilisant un bouton du produit](#)

Sujets reliés

[Chargement du papier](#)

Résolution des problèmes d'impression à partir d'un ordinateur

Consultez ces sections si vous avez des problèmes d'impression à partir d'un ordinateur.

Remarque: Lorsque vous imprimez en utilisant AirPrint, les paramètres d'impression diffèrent de ceux mentionnés dans ce manuel. Consultez le site Web d'Apple pour obtenir des détails.

[Rien ne s'imprime](#)

[L'icône d'imprimante n'apparaît pas sur la barre des tâches Windows](#)

[Une erreur est survenue après le remplacement d'une cartouche d'encre](#)

[Impression lente](#)

Sujet parent: [Résolution des problèmes](#)

Rien ne s'imprime

Si vous avez envoyé une tâche d'impression et que rien ne s'imprime, essayez ces solutions :

- Assurez-vous que votre produit est sous tension.

- Assurez-vous que les câbles d'interface sont bien connectés aux deux extrémités.
- Si vous avez connecté votre produit à un concentrateur USB, assurez-vous qu'il s'agit d'un concentrateur de premier niveau. Si cela ne fonctionne pas, connectez votre produit directement à votre ordinateur au lieu d'un concentrateur.
- Exécutez une vérification du produit pour vérifier si la page de test s'imprime. Si la page de test s'imprime, vérifiez si le logiciel de votre produit est installé correctement.
- Si vous imprimez une grande image, l'ordinateur peut ne pas avoir suffisamment de mémoire. Imprimez l'image à une résolution inférieure ou une taille plus petite.
- Sous Windows, cliquez sur **File d'attente** sur l'onglet Utilitaire dans la fenêtre des paramètres d'impression et vérifiez ce qui suit :
 - Vérifiez qu'il n'y a pas de tâches d'impression en attente. Annulez ou relancez les tâches d'impression, au besoin.
 - Ouvrez le menu **Imprimante** et assurez-vous que le produit n'est pas hors ligne.
 - Ouvrez le menu **Imprimante** et sélectionnez le produit comme imprimante par défaut, au besoin.
- Si vous utilisez un Mac, sélectionnez **Préférences Systèmes** depuis le menu Apple ou le Dock, sélectionnez **Imprimantes et scanners** ou **Imprimantes et fax**, puis double-cliquez sur l'icône d'imprimante. Vérifiez si certaines tâches sont en pause. Annulez ou reprenez les tâches d'impression, au besoin.

Sujet parent: [Résolution des problèmes d'impression à partir d'un ordinateur](#)



Tâches associées

[Exécution d'une vérification du produit](#)

[Annulation de l'impression en utilisant un bouton du produit](#)

L'icône d'imprimante n'apparaît pas sur la barre des tâches Windows

Si vous ne voyez pas l'icône de votre produit dans la barre des tâches Windows, essayez d'abord de redémarrer votre ordinateur. Si cela ne fonctionne pas, essayez cette solution :

1. Choisissez une des méthodes suivantes :
 - **Windows 10** : Cliquez avec le bouton de droite de la souris sur  et sélectionnez **Panneau de configuration > Matériel et audio > Périphériques et imprimantes**.
 - **Windows 8.x** : Naviguez vers l'écran **Applications** et sélectionnez **Panneau de configuration > Matériel et audio > Périphériques et imprimantes**.
 - **Windows 7** : Cliquez sur  et sélectionnez **Périphériques et imprimantes**.

- **Windows Vista** : Cliquez sur , sélectionnez **Panneau de configuration** et cliquez sur **Imprimantes** sous **Matériel et son**.
 - **Windows XP** : Cliquez sur **Démarrer** et sélectionnez **Imprimantes et télécopieurs**. (Ou ouvrez **Panneau de configuration**, sélectionnez **Imprimantes et autres périphériques** au besoin et **Imprimantes et télécopieurs**.)
2. Cliquez avec le bouton de droite de la souris sur le nom du produit, sélectionnez **Options d'impression** et, au besoin, sélectionnez le nom du produit de nouveau.
 3. Cliquez sur l'onglet **Utilitaire**.
 4. Cliquez sur le bouton **Paramètres étendus**.
 5. Sélectionnez **Activer EPSON Status Monitor 3** et cliquez sur **OK**.
 6. Cliquez sur le bouton **Préférences du contrôle**.
 7. Cochez la case de l'option qui permet d'ajouter une icône de raccourci sur la barre des tâches.
 8. Cliquez sur **OK** pour fermer les fenêtres ouvertes du programme.

Sujet parent: [Résolution des problèmes d'impression à partir d'un ordinateur](#)

Une erreur est survenue après le remplacement d'une cartouche d'encre

Si vous voyez un témoin d'erreur ou un message d'erreur après avoir remplacé une cartouche d'encre, suivez ces étapes :

1. Assurez-vous que la tête d'impression est en position de remplacement de cartouche. (Le support des cartouches d'encre devrait être sous l'ouverture dans le boîtier du produit.)

Remarque: Si la tête d'impression n'est pas en position de remplacement de cartouche d'encre, suivez les instructions sur le remplacement de cartouche d'encre dans ce manuel afin de la déplacer.

2. Retirez et réinsérez la cartouche d'encre que vous avez remplacée et assurez-vous de la pousser dans le fond de son logement.
3. Complétez les étapes d'installation des cartouches d'encre.

Sujet parent: [Résolution des problèmes d'impression à partir d'un ordinateur](#)

Sujets reliés

[Remplacement des cartouches d'encre](#)

Impression lente

Si l'impression devient lente, essayez ces solutions :

- Assurez-vous que votre ordinateur est conforme aux exigences pour votre système d'exploitation. Si vous essayez sans succès d'imprimer une grande image, la mémoire de votre ordinateur est peut-être insuffisante. Au besoin, augmentez la mémoire de votre ordinateur.
- Si vous utilisez Windows 7, fermez la fenêtre **Périphériques et imprimantes** avant d'imprimer.
- Si vous utilisez un Mac, assurez-vous d'avoir téléchargé et installé le pilote d'imprimante Epson.
- Assurez-vous que le **Mode silencieux** est désactivé.
- Faites de l'espace sur votre disque dur ou exécutez un utilitaire de défragmentation pour libérer de l'espace.
- Fermez tous les programmes que vous n'utilisez pas lorsque vous imprimez.
- Si vous avez connecté votre produit à votre ordinateur au moyen d'un concentrateur USB, branchez votre produit directement à votre ordinateur.
- Si l'impression devient plus lente après avoir imprimé en continu pendant une longue période de temps, le produit peut avoir automatiquement ralenti afin d'empêcher le mécanisme d'impression de surchauffer ou d'être endommagé. Cessez d'utiliser le produit durant 30 minutes tout en le laissant allumé, puis essayez d'imprimer de nouveau.

Pour l'impression la plus rapide, ajustez les paramètres suivants dans le logiciel de votre produit :

- Assurez-vous que le paramètre de type de papier correspond bien au papier que vous avez chargé.
- Activez tout paramètre d'impression à vitesse rapide dans le logiciel de votre produit.
- Sélectionnez un réglage de qualité d'impression inférieur.
- **Windows** : Cliquez sur l'onglet **Entretien** ou **Utilitaire**, sélectionnez **Paramètres étendus** ou **Vitesse et progression**, puis sélectionnez les paramètres suivants :
 - **Toujours spouler les données en format RAW**
 - **Mode rendu de page**
 - **Imprimer au format bitmap**

Sujet parent: [Résolution des problèmes d'impression à partir d'un ordinateur](#)

Références associées

[Exigences système - Windows](#)

[Exigences système - Mac](#)

Tâches associées

[Sélection des paramètres d'impression de base - Windows](#)

[Sélection des paramètres d'impression de base - Mac](#)

Résolution des problèmes de mise en page et de contenu

Consultez ces sections si vous avez des problèmes avec la mise en page ou le contenu de vos pages imprimées.

Remarque: Lorsque vous imprimez en utilisant AirPrint, les paramètres d'impression diffèrent de ceux mentionnés dans ce manuel. Consultez le site Web d'Apple pour obtenir des détails.

Image inversée

[Impression d'un trop grand nombre de copies](#)

[Impression de pages vides](#)

[Les marges sont incorrectes sur les tirages](#)

[Une bordure blanche apparaît sur vos tirages sans marges](#)

[Impression de caractères erronés](#)

[Taille ou position de l'image incorrecte](#)

[Tirage incliné](#)

Sujet parent: [Résolution des problèmes](#)

Image inversée

Si votre image imprimée est inversée de manière inattendue, essayez ces solutions :

- Désactivez tout paramètre d'image miroir ou d'inversion dans le programme duquel vous imprimez.
- Désactivez les paramètres **Image miroir**, **Retournement horizontal** ou **Inverser l'orientation de la page** dans votre logiciel d'impression. (Le nom de cette option diffère selon votre version du système d'exploitation.)

Sujet parent: [Résolution des problèmes de mise en page et de contenu](#)

Tâches associées

[Sélection des options additionnelles de mise en page et d'impression - Windows](#)

[Sélection des paramètres d'impression de base - Mac](#)

Impression d'un trop grand nombre de copies

Assurez-vous que le paramètre **Copies** du logiciel d'impression ou de l'application n'est pas réglé pour l'impression de copies multiples.

Sujet parent: [Résolution des problèmes de mise en page et de contenu](#)

Tâches associées

[Sélection des paramètres d'impression de base - Windows](#)

[Sélection des paramètres d'impression de base - Mac](#)

Impression de pages vides

Si des pages vides s'impriment, essayez l'une des solutions suivantes :

- Assurez-vous d'avoir sélectionné les bons paramètres de taille du papier dans le programme duquel vous imprimez et dans le logiciel d'impression.
- Si le document que vous voulez imprimer comporte une page blanche et que vous souhaitez passer cette page, sélectionnez le paramètre **Sauter les pages blanches** dans le logiciel d'impression, si disponible.
- Exécutez une vérification des buses pour voir si l'une des buses est bouchée. Ensuite, nettoyez la tête d'impression, au besoin.
- Assurez-vous que votre produit est sélectionné comme imprimante dans le programme duquel vous imprimez.

Sujet parent: [Résolution des problèmes de mise en page et de contenu](#)

Concepts associés

[Vérification des buses de la tête d'impression](#)

[Nettoyage de la tête d'impression](#)

Tâches associées

[Sélection des paramètres d'impression de base - Windows](#)

[Sélection des paramètres d'impression de base - Mac](#)

[Sélection des paramètres du format d'impression - Mac](#)

Les marges sont incorrectes sur les tirages

Si les marges de vos tirages sont incorrectes, essayez ces solutions :

- Assurez-vous d'avoir sélectionné les bons paramètres de taille du papier dans le programme duquel vous imprimez et dans le logiciel d'imprimante.

- Assurez-vous d'avoir sélectionné les marges adéquates pour la taille de votre papier dans le programme duquel vous imprimez.
- Assurez-vous que le papier est bien positionné pour l'alimentation dans l'imprimante.

Vous pouvez utiliser l'option d'aperçu dans le logiciel d'impression pour vérifier les marges avant d'imprimer.

Sujet parent: [Résolution des problèmes de mise en page et de contenu](#)

Tâches associées

[Sélection des paramètres d'impression de base - Windows](#)

[Sélection des paramètres d'impression de base - Mac](#)

Sujets reliés

[Chargement du papier](#)

Une bordure blanche apparaît sur vos tirages sans marges

Si vous voyez une bordure sur des tirages sans marges, essayez ces solutions :

- Assurez-vous d'imprimer sur du papier sans marges de taille et de type compatibles.

Remarque: Pour les tailles de papier personnalisées, assurez-vous de sélectionner une largeur de page sans marges supportée.

- **Windows** : Assurez-vous d'avoir sélectionné le paramètre **Sans marges** dans le logiciel d'impression.
- **Mac** : Assurez-vous d'avoir coché la case **Sans marges** ou d'avoir sélectionné une taille de papier avec une option **Sans marges** dans le logiciel d'impression.
- Ajustez le paramètre **Agrandissement** pour régler la quantité d'extension de l'image sur les bords des tirages sans marges.
- Assurez-vous que la taille de l'image et le format du papier sont bien réglés; si l'image est petite, il est possible que l'agrandissement ne couvre pas tout le papier.

Sujet parent: [Résolution des problèmes de mise en page et de contenu](#)

Références associées

[Compatibilité des types de papier sans marges](#)

Tâches associées

[Sélection des paramètres d'impression de base - Windows](#)

[Sélection des paramètres d'impression de base - Mac](#)

[Sélection des paramètres du format d'impression - Mac](#)

Impression de caractères erronés

Si des caractères erronés apparaissent dans vos impressions, essayez ces solutions avant d'imprimer de nouveau :

- Assurez-vous que tous les câbles sont bien connectés aux deux extrémités.
- Sous Windows, supprimez tous les travaux d'impression à partir du spouleur Windows : cliquez sur **File d'attente** dans l'onglet Utilitaire de la fenêtre des paramètres d'impression, puis annulez tous les travaux d'impression suspendus.
- Si vous avez connecté votre produit à votre ordinateur au moyen d'un concentrateur USB, branchez votre produit directement à votre ordinateur.
- Si des caractères erronés apparaissent toujours sur vos tirages, essayez de brancher votre produit à l'aide d'un câble différent.

Sujet parent: [Résolution des problèmes de mise en page et de contenu](#)

Tâches associées

[Sélection des paramètres étendus - Windows](#)

Taille ou position de l'image incorrecte

Si la taille ou la position de votre image imprimée est incorrecte, essayez ces solutions :

- Assurez-vous d'avoir sélectionné les bons paramètres de taille du papier et de disposition dans le programme duquel vous imprimez et dans le logiciel d'impression.
- Assurez-vous que le papier est bien positionné pour l'alimentation dans l'imprimante.

Vous pouvez utiliser l'option d'aperçu dans le logiciel d'impression pour vérifier les marges avant d'imprimer.

Sujet parent: [Résolution des problèmes de mise en page et de contenu](#)

Tâches associées

[Sélection des paramètres d'impression de base - Windows](#)

[Sélection des options additionnelles de mise en page et d'impression - Windows](#)

[Sélection des paramètres d'impression de base - Mac](#)

[Sélection des paramètres du format d'impression - Mac](#)

Sujets reliés

[Chargement du papier](#)

Tirage incliné

Si vos tirages sont inclinés, essayez ces solutions :

- Assurez-vous de placer le guide-papier contre le côté du papier.
- Sélectionnez un paramètre de qualité d'impression supérieur dans le logiciel d'impression.
- Désactivez tout paramètre d'impression à vitesse rapide dans le logiciel de votre produit.
- Alignez la tête d'impression.
- Assurez-vous que le produit n'est pas incliné lors de l'impression.

Sujet parent: [Résolution des problèmes de mise en page et de contenu](#)

Concepts associés

[Alignement de la tête d'impression](#)

Tâches associées

[Sélection des paramètres d'impression de base - Windows](#)

[Sélection des paramètres d'impression de base - Mac](#)

Sujets reliés

[Chargement du papier](#)

Résolution des problèmes de qualité d'impression

Consultez ces sections si vos tirages présentent un problème de qualité d'impression, mais que l'image semble correcte sur l'écran de votre ordinateur.

Remarque: Lorsque vous imprimez en utilisant AirPrint, les paramètres d'impression diffèrent de ceux mentionnés dans ce manuel. Consultez le site Web d'Apple pour obtenir des détails.

[Tirage présentant des lignes claires ou foncées](#)

[Tirage flou ou maculé](#)

[Tirage estompé ou comportant des vides](#)

[Tirage granuleux](#)

[Les couleurs du tirage sont incorrectes](#)

Sujet parent: [Résolution des problèmes](#)

Sujets reliés

[Résolution des problèmes de qualité de l'image numérisée](#)

Tirage présentant des lignes claires ou foncées

Si vous remarquez des lignes claires ou foncées sur vos tirages (aussi appelées « bandes »), essayez ces solutions avant d'imprimer de nouveau :

- Exécutez une vérification des buses pour voir si l'une des buses de la tête d'impression est bouchée. Ensuite, nettoyez la tête d'impression, au besoin.
- Assurez-vous que le paramètre de type de papier correspond bien au papier que vous avez chargé.
- Assurez-vous que la face d'impression du papier est chargée correctement selon votre produit.
- Désactivez tout paramètre d'impression à vitesse rapide dans le logiciel de votre produit.
- Alignez la tête d'impression.
- Vous pourriez avoir besoin de remplacer les cartouches d'encre.

Sujet parent: [Résolution des problèmes de qualité d'impression](#)

Concepts associés

[Vérification des buses de la tête d'impression](#)

[Nettoyage de la tête d'impression](#)

[Alignement de la tête d'impression](#)

Références associées

[Paramètres de type papier ou support - Panneau de commande](#)

[Paramètres de type de papier ou de support - Logiciel du produit](#)

Tâches associées

[Sélection des paramètres d'impression de base - Windows](#)

[Sélection des options additionnelles de mise en page et d'impression - Windows](#)

[Sélection des paramètres d'impression de base - Mac](#)

[Sélection des préférences d'impression - Mac](#)

Sujets reliés

[Remplacement des cartouches d'encre](#)

[Chargement du papier](#)

Tirage flou ou maculé

Si vos tirages sont flous ou maculés, essayez ces solutions :

- Assurez-vous que votre papier n'est pas humide, frisé, vieux ou chargé incorrectement dans votre produit.

- Pour les papiers spéciaux, utilisez une feuille de support ou chargez une seule feuille à la fois.
- Assurez-vous que votre papier est conforme aux spécifications pour votre produit.
- Utilisez des supports d'impression Epson pour assurer une bonne saturation et absorption des encres d'origine Epson.
- Assurez-vous que le paramètre de type de papier sélectionné dans le logiciel d'impression correspond bien au papier que vous avez chargé.
- Assurez-vous que la face d'impression du papier est chargée correctement selon votre produit.
- Retirez chaque feuille du plateau de sortie dès l'impression terminée.
- Évitez de manipuler les tirages imprimés sur du papier glacé immédiatement après l'impression.
- Désactivez tout paramètre d'impression à vitesse rapide dans le logiciel de votre produit.
- Si vous utilisez du papier pour impression recto verso et que vous imprimez des images sombres ou fortement saturées au recto de la feuille, il se pourrait que votre tirage soit maculé au recto après l'impression au verso. Imprimez d'abord le côté avec l'image ou le texte le moins foncé pour éviter le maculage.
- Exécutez une vérification des buses pour voir si l'une des buses de la tête d'impression est bouchée. Ensuite, nettoyez la tête d'impression, au besoin.
- Alignez la tête d'impression.
- Nettoyez le circuit papier.

Remarque: Le produit ne fonctionnera pas correctement s'il est incliné. Placez-le sur une surface plane, stable et plus grande que sa base vers tous les côtés.

Sujet parent: [Résolution des problèmes de qualité d'impression](#)

Concepts associés

[Vérification des buses de la tête d'impression](#)

[Nettoyage de la tête d'impression](#)

[Alignement de la tête d'impression](#)

Références associées

[Paramètres de type papier ou support - Panneau de commande](#)

[Paramètres de type de papier ou de support - Logiciel du produit](#)

Tâches associées

[Sélection des paramètres d'impression de base - Windows](#)

[Sélection des options additionnelles de mise en page et d'impression - Windows](#)

[Sélection des paramètres d'impression de base - Mac](#)

[Sélection des préférences d'impression - Mac](#)

Sujets reliés

[Remplacement des cartouches d'encre](#)

[Chargement du papier](#)

Tirage estompé ou comportant des vides

Si vos tirages sont estompés ou comportent des vides, essayez ces solutions :

- Exécutez une vérification des buses pour voir si l'une des buses de la tête d'impression est bouchée. Ensuite, nettoyez la tête d'impression, au besoin.
- Les cartouches d'encre sont peut-être périmées ou leur niveau d'encre est peut-être faible; vous pourriez avoir besoin de les remplacer.
- Assurez-vous que le paramètre de type de papier correspond bien au papier que vous avez chargé.
- Assurez-vous que votre papier n'est pas humide, frisé, vieux ou chargé incorrectement dans votre produit.
- Alignez la tête d'impression.
- Nettoyez le circuit papier.

Sujet parent: [Résolution des problèmes de qualité d'impression](#)

Concepts associés

[Vérification des buses de la tête d'impression](#)

[Nettoyage de la tête d'impression](#)

[Alignement de la tête d'impression](#)

Références associées

[Paramètres de type papier ou support - Panneau de commande](#)

[Paramètres de type de papier ou de support - Logiciel du produit](#)

Tâches associées

[Sélection des paramètres d'impression de base - Windows](#)

[Sélection des paramètres d'impression de base - Mac](#)

Sujets reliés

[Remplacement des cartouches d'encre](#)

[Chargement du papier](#)

Tirage granuleux

Si vos tirages sont granuleux, essayez ces solutions :

- Assurez-vous que la face d'impression du papier est chargée correctement selon votre produit.
- Sélectionnez un paramètre de qualité d'impression supérieur et désactivez tout paramètre d'impression à vitesse rapide dans le logiciel de votre produit.
- Exécutez une vérification des buses pour voir si l'une des buses de la tête d'impression est bouchée. Ensuite, nettoyez la tête d'impression, au besoin.
- Alignez la tête d'impression.
- Il pourrait être nécessaire d'augmenter la résolution de l'image ou d'imprimer dans un format plus petit; consultez la documentation du logiciel.

Remarque: La résolution des images provenant d'Internet pourrait être basse et résulter en des tirages de mauvaise qualité.

- Si vous comptez agrandir la taille de l'image dans un programme d'édition d'images, vous devez augmenter le paramètre de résolution afin d'obtenir une qualité d'image élevée. Augmentez la résolution de l'image en proportion avec l'augmentation de sa taille. Par exemple, si la résolution de l'image est de 300 ppp (point par pouce) et que vous décidez de doubler la taille de l'image pour l'imprimer, modifiez le paramètre de résolution à 600 ppp.

Remarque: Les paramètres de résolution élevés augmentent la taille des fichiers, ce qui allonge les délais de traitement et d'impression. Prenez en considération les limitations de votre système informatique lorsque vous sélectionnez une résolution, et choisissez la résolution la plus basse possible de qualité acceptable afin d'obtenir des fichiers dont la taille est facile à traiter.

Sujet parent: [Résolution des problèmes de qualité d'impression](#)

Concepts associés

[Vérification des buses de la tête d'impression](#)

[Nettoyage de la tête d'impression](#)

[Alignement de la tête d'impression](#)

Références associées

[Paramètres de type papier ou support - Panneau de commande](#)

[Paramètres de type de papier ou de support - Logiciel du produit](#)

Tâches associées

[Sélection des paramètres d'impression de base - Windows](#)

[Sélection des options additionnelles de mise en page et d'impression - Windows](#)

[Sélection des paramètres d'impression de base - Mac](#)

[Sélection des préférences d'impression - Mac](#)

Sujets reliés

[Remplacement des cartouches d'encre](#)

[Chargement du papier](#)

Les couleurs du tirage sont incorrectes

Si les couleurs de vos tirages sont incorrectes, essayez ces solutions :

- Assurez-vous que le paramètre de type de papier correspond bien au papier que vous avez chargé.
- Assurez-vous que le paramètre **Niveaux de gris** n'est pas sélectionné dans le logiciel d'impression.
- Exécutez une vérification des buses pour voir si l'une des buses de la tête d'impression est bouchée. Ensuite, nettoyez la tête d'impression, au besoin.
- Les cartouches d'encre sont peut-être périmées ou leur niveau d'encre est peut-être faible; vous pourriez avoir besoin de les remplacer.
- Après l'impression, les couleurs dans votre tirage doivent sécher. Au cours de cette période de séchage, les couleurs pourraient être différentes de ce à quoi vous vous attendiez. Pour accélérer le séchage, n'empilez pas vos tirages les uns sur les autres.
- Les couleurs imprimées ne correspondent jamais exactement aux couleurs affichées à l'écran. Cependant, vous pouvez utiliser un système de gestion des couleurs pour obtenir une concordance aussi précise que possible. Essayez d'utiliser les options de gestion des couleurs dans le logiciel d'impression.
- Pour de meilleurs résultats, utilisez toujours de l'encre et du papier d'origine Epson.

Sujet parent: [Résolution des problèmes de qualité d'impression](#)

Concepts associés

[Vérification des buses de la tête d'impression](#)

[Nettoyage de la tête d'impression](#)

Références associées

[Paramètres de type papier ou support - Panneau de commande](#)

[Paramètres de type de papier ou de support - Logiciel du produit](#)

Tâches associées

[Sélection des paramètres d'impression de base - Windows](#)

[Sélection des options additionnelles de mise en page et d'impression - Windows](#)

[Sélection des paramètres d'impression de base - Mac](#)

Sujets reliés

[Remplacement des cartouches d'encre](#)

[Chargement du papier](#)

Résolution des problèmes de numérisation

Consultez ces solutions si vous avez des problèmes de numérisation avec votre produit.

[Le logiciel de numérisation ne fonctionne pas correctement](#)

[Impossible de lancer Epson Scan 2](#)

Sujet parent: [Résolution des problèmes](#)

Le logiciel de numérisation ne fonctionne pas correctement

Si votre logiciel de numérisation ne fonctionne pas correctement, essayez ces solutions :

- Assurez-vous que votre ordinateur dispose de suffisamment de mémoire et qu'il satisfait les exigences système selon votre système d'exploitation.
- Assurez-vous que votre ordinateur n'est pas en mode d'économie d'énergie, soit en mode attente ou veille. Si c'est le cas, quittez le mode attente ou veille et redémarrez le logiciel de numérisation.
- Si vous avez mis à jour votre système d'exploitation, mais que vous n'avez pas réinstallé le logiciel de numérisation, essayez de le réinstaller.
- Sous Windows, assurez-vous que votre produit fait partie de la liste d'appareils valides.

Sujet parent: [Résolution des problèmes de numérisation](#)

Concepts associés

[Désinstallation des logiciels du produit](#)

Références associées

[Exigences système - Windows](#)

[Exigences système - Mac](#)

Impossible de lancer Epson Scan 2

Si vous n'arrivez pas à lancer Epson Scan 2, essayez ces solutions :

- Assurez-vous que votre produit est sous tension et que les câbles d'interface sont bien connectés aux deux extrémités.
- Assurez-vous qu'Epson Scan 2 est bien sélectionné en tant que logiciel de numérisation.
- Assurez-vous que votre ordinateur n'est pas en mode d'économie d'énergie, soit en mode attente ou veille. Si c'est le cas, quittez le mode attente ou veille et redémarrez Epson Scan 2.
- Vérifiez les paramètres de connexion et testez la connexion en utilisant l'utilitaire Epson Scan 2 :

Windows 10 : Cliquez sur  et sélectionnez **Toutes les applications**. Sélectionnez **EPSON**, puis sélectionnez **Epson Scan 2 Utility**. Assurez-vous que le bon produit est sélectionné. Si nécessaire, sélectionnez l'onglet **Autre** et cliquez sur **Réinitialiser**.

Windows 8.x : Naviguez vers l'écran **Applications** et sélectionnez **Epson Scan 2 Utility**. Assurez-vous que le bon produit est sélectionné. Si nécessaire, sélectionnez l'onglet **Autre** et cliquez sur **Réinitialiser**.

Windows (autres versions) : Cliquez sur  ou **Démarrer** > **Tous les programmes** ou **Programmes** > **EPSON** > **EPSON Scan 2** > **Epson Scan 2 Utility**. Assurez-vous que le bon produit est sélectionné. Si nécessaire, sélectionnez l'onglet **Autre** et cliquez sur **Réinitialiser**.

Mac : Ouvrez le dossier **Applications**, cliquez sur **Epson Software** et cliquez sur **Epson Scan 2 Utility**. Assurez-vous que le bon produit est sélectionné. Si nécessaire, sélectionnez l'onglet **Autre** et cliquez sur **Réinitialiser**.

- Assurez-vous qu'il n'y a pas plusieurs versions d'Epson Scan installées. Si c'est le cas, désinstallez toutes les versions et réinstallez une seule version.
- Si vous avez mis à jour votre système d'exploitation, mais que vous n'avez pas réinstallé le programme Epson Scan 2, essayez de le réinstaller.

Sujet parent: [Résolution des problèmes de numérisation](#)

Concepts associés

[Désinstallation des logiciels du produit](#)

Sujets reliés

[Lancement d'une numérisation](#)

Résolution des problèmes de qualité de l'image numérisée

Consultez ces sections si une image numérisée vers votre ordinateur présente un problème de qualité.

L'image n'est constituée que de quelques points
Une ligne de points apparaît dans toutes les images numérisées
Les lignes droites d'une image apparaissent courbées
L'image est déformée ou floue
Les couleurs de l'image sont inégales sur les bords
L'image est trop sombre
Le verso du document original apparaît sur l'image numérisée
Des motifs d'ondulation apparaissent dans l'image
Les couleurs des images numérisées ne correspondent pas aux couleurs d'origine
Les bords de l'image numérisée sont rognés

Sujet parent: Résolution des problèmes

Sujets reliés

Résolution des problèmes de qualité d'impression

L'image n'est constituée que de quelques points

Si votre image numérisée n'est constituée que de quelques points, essayez ces solutions :

- Assurez-vous que le document est bien placé sur la vitre d'exposition, face à numériser vers le bas.
- Si vous numérisez en utilisant le paramètre **Noir & Blanc** d'Epson Scan 2, ajustez le paramètre **Seuil Noir/Blanc** et numérisez de nouveau.

Sujet parent: Résolution des problèmes de qualité de l'image numérisée

Tâches associées

Numérisation à l'aide d'Epson Scan 2

Une ligne de points apparaît dans toutes les images numérisées

Si une ligne de points apparaît dans toutes vos images numérisées, nettoyez la vitre du scanner avec un chiffon doux, sec et non pelucheux ou utilisez une petite quantité de nettoyant pour vitres sur le chiffon, au besoin. Les serviettes en papier ne sont pas recommandées.

Mise en garde: Ne vaporisez pas de nettoyant directement sur la vitre d'exposition du scanner.

Sujet parent: Résolution des problèmes de qualité de l'image numérisée

Tâches associées

Nettoyage de votre produit

Les lignes droites d'une image apparaissent courbées

Si les lignes droites d'un original semblent courbées dans l'image numérisée, assurez-vous de placer votre original bien droit lorsque vous le numérisez.

Sujet parent: [Résolution des problèmes de qualité de l'image numérisée](#)

Tâches associées

[Positionnement des originaux sur la vitre d'exposition du scanner](#)

L'image est déformée ou floue

Si une image numérisée apparaît déformée ou floue, essayez ces solutions :

- Assurez-vous que votre original n'est pas froissé ou gondolé. Cela peut empêcher l'original de reposer à plat sur la vitre du scanner.
- Ne déplacez pas votre original ou votre produit durant la numérisation.
- Le produit ne fonctionnera pas correctement s'il est incliné. Placez le produit sur une surface plane, stable et plus grande que sa base vers tous les côtés.
- Réglez ces paramètres Epson Scan 2 (si disponibles) et essayez de numériser de nouveau :
 - Augmentez le paramètre **Résolution**.
 - Si le paramètre **Type d'image** est réglé sur **Noir & Blanc**, ajustez le paramètre **Seuil**.
 - Sélectionnez le paramètre **Netteté**.
 - Si le paramètre **Type d'image** est réglé sur **Noir & Blanc**, sélectionnez **Optimisation du texte**. Si le paramètre **Type d'image** est réglé sur **Couleur** ou **Niveaux de gris**, ajustez le paramètre **Optimisation du texte** à **Élevé**.

Sujet parent: [Résolution des problèmes de qualité de l'image numérisée](#)

Tâches associées

[Positionnement des originaux sur la vitre d'exposition du scanner](#)

[Numérisation à l'aide d'Epson Scan 2](#)

Les couleurs de l'image sont inégales sur les bords

Si vous numérisez un original épais ou déformé, couvrez ses bords avec du papier afin de bloquer la lumière extérieure lorsque vous le numérisez.

Sujet parent: [Résolution des problèmes de qualité de l'image numérisée](#)

L'image est trop sombre

Si votre image numérisée est trop sombre, essayez ces solutions :

- Sélectionnez l'onglet **Paramètres avancés** d'Epson Scan 2 et ajustez le paramètre **Luminosité**.
- Vérifiez les paramètres de luminosité et de contraste définis pour l'écran de votre ordinateur.

Sujet parent: [Résolution des problèmes de qualité de l'image numérisée](#)

Tâches associées

[Numérisation à l'aide d'Epson Scan 2](#)

Le verso du document original apparaît sur l'image numérisée

Si l'image au dos d'un document original très mince apparaît sur votre image numérisée, essayez ces solutions :

- Placez une feuille de papier noire sur le dos de votre document original et numérisez-le à nouveau.
- Réglez ces paramètres Epson Scan 2 (si disponibles) et essayez de numériser de nouveau :
 - Sélectionnez l'onglet **Paramètres avancés** et ajustez le paramètre **Luminosité**.
 - Si le paramètre **Type d'image** est réglé sur **Noir & Blanc**, sélectionnez **Optimisation du texte**. Si le paramètre **Type d'image** est réglé sur **Couleur** ou **Niveaux de gris**, ajustez le paramètre **Optimisation du texte** à **Élevé**.

Sujet parent: [Résolution des problèmes de qualité de l'image numérisée](#)

Tâches associées

[Numérisation à l'aide d'Epson Scan 2](#)

Des motifs d'ondulation apparaissent dans l'image

Le motif d'ondulation (appelé « effet de moiré ») consiste en des hachures croisées apparaissant sur l'image numérisée d'un document imprimé. Des interférences créées par les différents angles de trame du scanner et la trame de demi-tons du document original en sont la cause. Pour réduire cet effet, ajustez les paramètres Epson Scan 2 suivants (si disponibles) et essayez de numériser à nouveau :

- Sélectionnez le paramètre **Détramage**.
- Sélectionnez un paramètre **Résolution** de valeur inférieure.

Sujet parent: [Résolution des problèmes de qualité de l'image numérisée](#)

Tâches associées

[Numérisation à l'aide d'Epson Scan 2](#)

Les couleurs des images numérisées ne correspondent pas aux couleurs d'origine

Les couleurs imprimées ne pourront jamais correspondre exactement aux couleurs de votre moniteur d'ordinateur, car les imprimantes et les moniteurs utilisent des systèmes de couleurs différents : les moniteurs utilisent le système RGB (rouge, vert et bleu) et les imprimantes utilisent le système CMYK (cyan, magenta, jaune et noir).

Vérifiez les capacités de concordance des couleurs et de gestion des couleurs de l'ordinateur, de la carte graphique et du logiciel que vous utilisez afin de voir s'ils ont une incidence sur la palette de couleurs que vous voyez sur votre écran.

Pour ajuster les couleurs de votre image numérisée, réglez ces paramètres Epson Scan (si disponibles) et essayez de numériser de nouveau :

- Si le paramètre **Type d'image** est réglé sur **Couleur** ou **Niveaux de gris**, ajustez le paramètre **Contraste**.
- Si le paramètre **Type d'image** est réglé sur **Noir & Blanc** ou **Niveaux de gris**, ajustez le paramètre **Accentuer la couleur**.

Sujet parent: [Résolution des problèmes de qualité de l'image numérisée](#)

Tâches associées

[Numérisation à l'aide d'Epson Scan 2](#)

Les bords de l'image numérisée sont rognés

Si les bords d'une image numérisée sont rognés, assurez-vous que votre original est bien placé pour la numérisation. Au besoin, éloignez légèrement votre original des bords de la vitre du scanner.

Sujet parent: [Résolution des problèmes de qualité de l'image numérisée](#)

Tâches associées

[Positionnement des originaux sur la vitre d'exposition du scanner](#)

Résolution des problèmes de carte mémoire

Consultez ces solutions si vous avez des problèmes de carte mémoire avec votre produit.

[La carte mémoire ne s'insère pas dans la fente](#)

[Impossible de voir ou d'imprimer des photos depuis une carte mémoire](#)

[Impossible de transférer des photos vers ou depuis une carte mémoire](#)

Sujet parent: [Résolution des problèmes](#)

La carte mémoire ne s'insère pas dans la fente

Si une carte mémoire ne s'insère pas correctement dans une fente, ne forcez pas. Il est possible qu'il faille utiliser un adaptateur avec la carte.

Sujet parent: [Résolution des problèmes de carte mémoire](#)

Tâches associées

[Insertion d'une carte mémoire](#)

Impossible de voir ou d'imprimer des photos depuis une carte mémoire

Si vous ne pouvez pas voir ou imprimer des photos depuis une carte mémoire insérée dans votre produit, essayez ces solutions :

- Assurez-vous d'avoir inséré une seule carte mémoire à la fois.
- Assurez-vous que votre carte mémoire est compatible avec le produit.
- Assurez-vous que les fichiers sur votre carte mémoire sont dans le bon format.
- Si vous avez trop de photos sur votre carte mémoire, il est possible que vous ne voyiez pas toutes les photos. Vous pouvez aussi être invité à sélectionner un groupe de photos par date. Réduisez le nombre de photos sur votre carte ou sélectionnez un groupe de photos à la fois. Vérifiez les spécifications de carte mémoire pour le nombre maximum de photos.

Sujet parent: [Résolution des problèmes de carte mémoire](#)

Références associées

[Types de cartes mémoire](#)

[Spécifications des fichiers sur les cartes mémoire](#)

Tâches associées

[Insertion d'une carte mémoire](#)

[Retrait d'une carte mémoire](#)

Sujets reliés

[Affichage et impression des photos](#)

Impossible de transférer des photos vers ou depuis une carte mémoire

Si vous avez des problèmes avec le transfert des photos vers ou depuis une carte mémoire insérée dans votre produit, essayez ces solutions :

- Assurez-vous d'avoir inséré une seule carte mémoire à la fois.
- Assurez-vous que votre carte mémoire est compatible avec le produit.

- Assurez-vous que votre produit est correctement connecté à votre ordinateur.
- Si vous transférez des photos sur la carte mémoire, vérifiez que la languette de protection en écriture de la carte mémoire permet l'écriture sur la carte. Assurez-vous que la mémoire disponible sur la carte est suffisante.
- Assurez-vous que le paramètre de partage de fichiers de votre produit est configuré correctement.

Sujet parent: [Résolution des problèmes de carte mémoire](#)

Références associées

[Types de cartes mémoire](#)

Tâches associées

[Insertion d'une carte mémoire](#)

[Configuration du partage de fichiers pour les transferts de photo depuis votre ordinateur](#)

Désinstallation des logiciels du produit

Si vous avez un problème qui nécessite de désinstaller et de réinstaller vos logiciels, suivez les instructions pour votre système d'exploitation.

[Désinstallation et réinstallation des logiciels du produit - Windows](#)

[Désinstallation des logiciels du produit - Mac](#)

Sujet parent: [Résolution des problèmes](#)

Désinstallation et réinstallation des logiciels du produit - Windows

Vous pouvez désinstaller et réinstaller les logiciels de votre produit pour résoudre certains problèmes.

1. Mettez le produit hors tension.
2. Débranchez tous les câbles d'interface.
3. Choisissez une des méthodes suivantes :
 - **Windows 10** : Cliquez avec le bouton de droite de la souris sur  et sélectionnez **Panneau de configuration > Programmes > Programmes et fonctionnalités**. Sélectionnez l'option de désinstallation pour votre produit Epson, puis sélectionnez **Désinstaller/Modifier**.

Remarque: Si vous voyez une fenêtre **Contrôle de compte d'utilisateur**, cliquez sur **Oui** ou **Continuer**.

Sélectionnez votre produit de nouveau, au besoin, puis sélectionnez **OK**, et cliquez sur **Oui** pour confirmer la désinstallation.

- **Windows 8.x** : Naviguez vers l'écran **Applications** et sélectionnez **Panneau de configuration > Programmes > Programmes et fonctionnalités**. Sélectionnez l'option de désinstallation pour votre produit Epson, puis sélectionnez **Désinstaller/Modifier**.

Remarque: Si vous voyez une fenêtre **Contrôle de compte d'utilisateur**, cliquez sur **Oui** ou **Continuer**.

Sélectionnez votre produit de nouveau, au besoin, puis sélectionnez **OK**, et cliquez sur **Oui** pour confirmer la désinstallation.

- **Windows** (autres versions) : Cliquez sur  ou **Démarrer**, puis sélectionnez **Tous les programmes** ou **Programmes**. Sélectionnez **EPSON**, sélectionnez votre produit, puis cliquez sur **Désinstallation du pilote d'impression EPSON**.

Remarque: Si vous voyez une fenêtre **Contrôle de compte d'utilisateur**, cliquez sur **Oui** ou **Continuer**.

Dans la fenêtre suivante, sélectionnez votre produit et cliquez sur **OK**. Ensuite, suivez les instructions à l'écran.

4. Effectuez l'une des étapes suivantes pour désinstaller Epson Event Manager, puis suivez les instructions à l'écran :
 - **Windows 10** : Sélectionnez **Epson Event Manager** et cliquez sur **Désinstaller**.
 - **Windows 8.x** : Sélectionnez **Epson Event Manager** et cliquez sur **Désinstaller**.
 - **Windows 7/Windows Vista** : Ouvrez l'utilitaire **Panneau de configuration** de Windows. Sélectionnez **Programmes et Fonctionnalités**. (Si vous utilisez l'affichage classique, sélectionnez **Programmes** et cliquez sur **Désinstaller un programme**.) Sélectionnez **EPSON Event Manager** et cliquez sur **Ajout/Suppression de programmes**.
 - **Windows XP** : Ouvrez l'utilitaire **Panneau de configuration** de Windows. Double-cliquez sur **Ajout/Suppression de programmes**. Sélectionnez **EPSON Event Manager** et cliquez sur **Modifier/supprimer**.
5. Effectuez l'une des étapes suivantes pour désinstaller Epson Scan 2, puis suivez les instructions à l'écran :
 - **Windows 10** : Sélectionnez **Epson Scan 2** et cliquez sur **Désinstaller**.
 - **Windows 8.x/Windows 7/Windows Vista** : Sélectionnez **Epson Scan 2** et cliquez sur **Désinstaller/Modifier**.
 - **Windows XP** : Sélectionnez **Epson Scan 2** et cliquez sur **Modifier/Supprimer**.

6. Redémarrez votre ordinateur et consultez l'affiche *Point de départ* pour réinstaller vos logiciels.

Remarque: Si la réinstallation des logiciels de votre produit ne résout pas le problème, communiquez avec Epson.

Sujet parent: [Désinstallation des logiciels du produit](#)

Désinstallation des logiciels du produit - Mac

Dans la plupart des cas, les utilisateurs de Mac n'ont pas besoin de désinstaller les logiciels du produit existants avant d'effectuer une réinstallation. Cependant, vous pouvez télécharger l'utilitaire Uninstaller depuis le site Web de soutien d'Epson pour désinstaller les logiciels du produit comme décrit ici.

Remarque: Si la réinstallation des logiciels de votre produit ne résout pas le problème, communiquez avec Epson.

1. Pour télécharger l'utilitaire Uninstaller, visitez le site Web epson.ca/soutien et sélectionnez votre produit.
2. Cliquez sur **Téléchargements**.
3. Sélectionnez votre système d'exploitation, cliquez sur **Utilitaires**, trouvez l'utilitaire Uninstaller dans la liste, puis cliquez sur **Télécharger**.
4. Lancez le fichier que vous avez téléchargé.
5. Double-cliquez sur l'icône **Uninstall**.
6. À l'écran Epson Uninstaller, cochez la case de chaque programme informatique que vous souhaitez désinstaller.
7. Cliquez sur **Désinstaller**.
8. Suivez les instructions à l'écran pour désinstaller les logiciels.
9. Réinstallez les logiciels du produit.

Remarque: Si vous désinstallez le pilote d'imprimante, mais que le nom de votre produit apparaît toujours dans la fenêtre **Imprimantes et fax** ou **Imprimantes et scanners**, sélectionnez le nom de votre produit et cliquez sur l'icône – (supprimer) pour l'enlever.

Sujet parent: [Désinstallation des logiciels du produit](#)

Comment obtenir de l'aide

Si vous avez besoin de contacter Epson pour obtenir des services de soutien technique, utilisez l'une des options suivantes :

Assistance via Internet

Visitez le site Web de soutien d'Epson à l'adresse epson.ca/soutien et sélectionnez votre produit pour obtenir des solutions aux problèmes courants. Vous pouvez y télécharger des pilotes et de la documentation en français, consulter une foire aux questions et des conseils de dépannage, ou envoyer vos questions par courriel à Epson.

Contacteur un représentant du soutien

Avant de communiquer avec Epson pour obtenir du soutien, ayez les informations suivantes sous la main :

- Nom de produit
- Numéro de série du produit (situé sur une étiquette sur le produit)
- Preuve d'achat (telle qu'un reçu de magasin) et date d'achat
- Configuration informatique
- Description du problème

Ensuite, composez le numéro suivant :

- États-Unis : 562 276-4382, de 6 h à 20 h, heure du Pacifique, du lundi au vendredi et de 7 h à 16 h, heure du Pacifique, le samedi.
- Canada : 905 709-3839, de 6 h à 20 h, heure du Pacifique, du lundi au vendredi et de 7 h à 16 h, heure du Pacifique, le samedi.

Les jours et les heures de service peuvent changer sans préavis. Des frais d'interurbain peuvent s'appliquer.

Achat de fournitures et d'accessoires

Vous pouvez acheter de l'encre et du papier d'origine Epson à l'adresse epson.com (États-Unis) ou epson.ca (Canada). Vous pouvez également vous procurer d'autres fournitures auprès d'un revendeur Epson autorisé. Pour trouver le revendeur le plus près de chez vous, composez le 1 800 807-7766.

Sujet parent: [Résolution des problèmes](#)

Caractéristiques techniques

Les sections suivantes présentent les caractéristiques techniques de votre produit.

Remarque: Epson offre un programme de recyclage des produits Epson en fin de vie. Veuillez consulter [ce site](#) pour obtenir des informations sur la façon de retourner vos produits Epson pour une élimination appropriée.

[Exigences système - Windows](#)

[Exigences système - Mac](#)

[Caractéristiques du papier](#)

[Caractéristiques de la zone d'impression](#)

[Caractéristiques de la numérisation](#)

[Caractéristiques des cartouches d'encre](#)

[Caractéristiques des cartes mémoire](#)

[Caractéristiques des dimensions](#)

[Caractéristiques électriques](#)

[Caractéristiques environnementales](#)

[Caractéristiques de l'interface](#)

[Caractéristiques de l'interface réseau](#)

[Caractéristiques de normes et de conformité](#)

Exigences système - Windows

Pour utiliser votre produit et ses logiciels, votre ordinateur doit fonctionner sous l'un des systèmes d'exploitation Microsoft suivants :

- Windows 10
- Windows 8.x
- Windows 7
- Windows Vista
- Windows XP Professional x64 Edition
- Windows XP SP3

Remarque: Pour obtenir les plus récentes versions des logiciels disponibles pour votre système d'exploitation, visitez le site de soutien d'Epson à l'adresse epson.ca/soutien, sélectionnez votre produit, puis cliquez sur **Téléchargements**.

Sujet parent: [Caractéristiques techniques](#)

Exigences système - Mac

Pour utiliser votre produit et ses logiciels, votre Mac doit fonctionner sous l'un des systèmes d'exploitation suivants :

- macOS 10.12.x
- OS X 10.11.x
- OS X 10.10.x
- OS X 10.9.x
- OS X 10.8.x
- OS X 10.7.x
- OS X 10.6.8

Remarque: Pour obtenir les plus récentes versions des logiciels disponibles pour votre système d'exploitation, visitez le site de soutien d'Epson à l'adresse epson.ca/soutien, sélectionnez votre produit, puis cliquez sur **Téléchargements**.

Sujet parent: [Caractéristiques techniques](#)

Caractéristiques du papier

Remarque: Étant donné que la qualité d'une marque ou d'un type de papier peut être modifiée par le fabricant à tout moment, Epson ne peut garantir la qualité d'un type de papier de marque autre qu'Epson. Faites toujours l'essai du support d'impression avant d'acheter des quantités importantes ou d'imprimer des travaux à grand tirage.

Feuilles individuelles

| | |
|------------------------|---|
| Dimensions | A4 (8,3 × 11,7 po [210 × 297 mm]) A6 (4,1 × 5,8 po [105 × 148 mm]) Lettre (8,5 × 11 po [216 × 279 mm]) Légal (8,5 × 14 po [216 × 356 mm]) 4 × 6 po (102 × 152 mm) 5 × 7 po (127 × 178 mm) 8 × 10 po (203 × 254 mm) 3,5 × 5 po (89 × 127 mm) Rapport 16:9 (4 × 7,1 po [102 × 181 mm]) Demi-lettre (5,5 × 8,5 po [140 × 216 mm]) |
| Types de papier | Papier ordinaire et papier distribué par Epson |
| Poids | 17 lb (64 g/m ²) à 24 lb (90 g/m ²) |

Enveloppes

| | |
|------------------------|---|
| Dimensions | N° 10 (4,1 × 9,5 po [105 × 241 mm]) |
| Types de papier | Papier pour titres ordinaire |
| Poids | 20 lb (75 g/m ²) à 24 lb (90 g/m ²) |

Sujet parent: [Caractéristiques techniques](#)

Caractéristiques de la zone d'impression

Remarque: Lorsque vous imprimez avec la fonction sans marges, il se peut que la qualité d'impression se dégrade dans la zone d'impression agrandie.

Feuilles individuelles

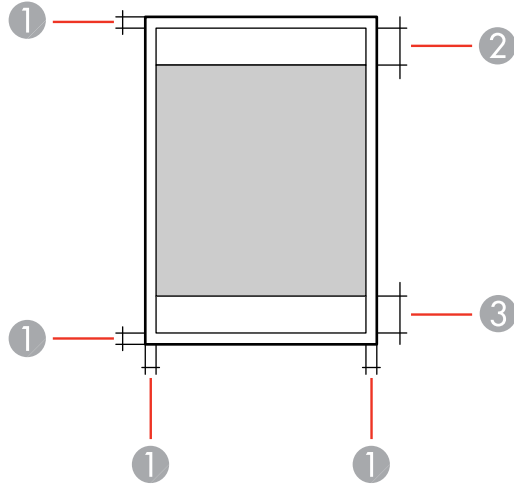

- 1 Haut et côtés : 0,12 po (3 mm)
- 2 Zone de qualité d'impression réduite/haut : 1,57 po (40 mm)
- 3 Zone de qualité d'impression réduite/bas : 1,26 po (32 mm)

Sans bordure

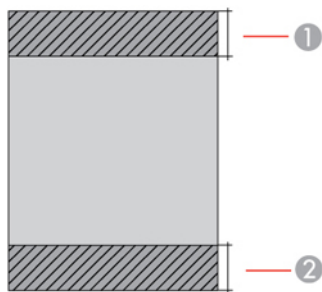

- 1 Zone de qualité d'impression réduite/haut : 1,69 po (43 mm)
- 2 Zone de qualité d'impression réduite/bas : 1,38 po (35 mm)

Enveloppes

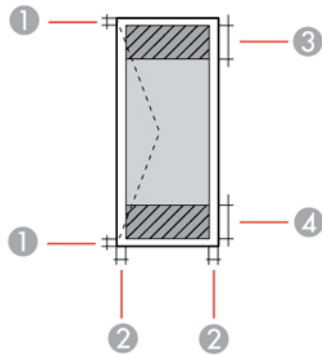

- 1 Côtés : 0,12 po (3 mm)
- 2 Haut/bas : 0,20 po (5 mm)
- 3 Zone de qualité d'impression réduite/droite : 0,71 po (18 mm)
- 4 Zone de qualité d'impression réduite/gauche : 1,57 po (40 mm)

Sujet parent: [Caractéristiques techniques](#)

Caractéristiques de la numérisation

| | |
|-----------------------------------|--|
| Type de scanner | Couleur, à plat |
| Dispositif photoélectrique | Capteur de ligne CIS |
| Taille du document | Maximum : 8,5 × 11,7 po (216 × 297 mm) Vitre d'exposition : lettre US ou A4 |
| Résolution de numérisation | 1 200 ppp (numérisation principale) 2 400 ppp (numérisation secondaire) |

| | |
|-------------------------|---|
| Données d'image | Couleur : 48 bits par pixel interne (16 bits par pixel par couleur interne) 24 bits par pixel externe (8 bits par pixel par couleur externe) Niveaux de gris : 16 bits par pixel interne 8 bits par pixel externe Noir et blanc : 16 bits par pixel interne 1 bit par pixel externe |
| Source lumineuse | DEL |

Sujet parent: [Caractéristiques techniques](#)

Caractéristiques des cartouches d'encre

Remarque: Ce produit n'est compatible qu'avec des cartouches d'encre de marque Epson. Les fournitures et cartouches d'encre d'autres marques ne sont pas compatibles, et même si elles sont décrites comme étant compatibles, il est possible qu'elles ne fonctionnent pas correctement.

Les cartouches incluses avec l'imprimante ont été conçues seulement pour la configuration de l'imprimante et non pas pour la revente. Une partie de l'encre est utilisée pour le chargement de l'imprimante et le reste de l'encre sera utilisé pour l'impression. Le rendement varie considérablement selon les images imprimées, les paramètres d'impression, le type de papier, la fréquence d'utilisation et la température. Pour assurer la qualité des tirages, une petite quantité d'encre reste dans la cartouche après que le témoin de remplacement de cartouche s'allume.

| | |
|------------------------------------|---|
| Couleur | Cyan, Magenta, Jaune, Noir |
| Durée de vie des cartouches | Emballage ouvert : 6 mois. Emballage intact : n'utilisez pas la cartouche si la date d'expiration indiquée sur l'emballage est dépassée. |

Température Stockage : –22 à 104 °F (–30 à 40 °C)
1 mois à 104 °F (40 °C)
L'encre gèle à 3,2 °F (–16 °C).
L'encre dégèle et devient utilisable après environ 3 heures à 77 °F
(25 °C).

Remarque: Pour les meilleurs résultats, utilisez les cartouches dans les six mois suivant leur déballage.

Sujet parent: [Caractéristiques techniques](#)

Références associées

[Numéros de pièce des cartouches d'encre](#)

Caractéristiques des cartes mémoire

Remarque: Les cartes marquées d'un astérisque nécessitent un adaptateur (*); consultez la documentation de votre adaptateur pour des détails sur son utilisation.

Types compatibles SD
SDHC
SDXC
miniSD*
miniSDHC*
microSD*
microSDHC*
microSDXC

Format de support DCF JPEG avec la norme Exif version 2.3 pris avec un appareil photo numérique utilisant DCF (Design rule for Camera File system) compatible avec la version 1.0 ou 2.0

Exigences de tension Type 3,3 V, type de bitension (3,3 V et 5 V)
Tension d'alimentation : 3,3 V (cartes mémoire 5 V non prises en charge)
Intensité maximale : 200 mA

Remarque: Les données de photos enregistrées dans la mémoire intégrée de l'appareil photo numérique ne sont pas prises en charge.

Sujet parent: [Caractéristiques techniques](#)

Caractéristiques des dimensions

| | |
|--|---|
| Hauteur | Stockage : 5,7 po (146 mm) Mode d'impression : 11 po (279 mm) |
| Largeur | Stockage : 15,4 po (390 mm) Mode d'impression : 15,4 po (390 mm) |
| Profondeur | Stockage : 11,8 po (300 mm) Mode d'impression : 20,8 po (528 mm) |
| Poids (sans les cartouches d'encre et le cordon d'alimentation) | 9,5 lb (4,3 kg) |

Sujet parent: [Caractéristiques techniques](#)

Caractéristiques électriques

| | |
|---|---|
| Alimentation en électricité | 100 à 240 V |
| Intervalle de fréquence nominale | 50 à 60 Hz |
| Courant nominal | 0,5 à 0,3 A |
| Consommation électrique | Copie autonome : environ 13 W (ISO/IEC24712) Mode prêt : environ 4,6 W Mode veille : environ 1,6 W Mode hors tension : environ 0,3 W |

Sujet parent: [Caractéristiques techniques](#)

Caractéristiques environnementales

| | |
|--|---|
| Température | Fonctionnement : 50 à 95 °F (10 à 35 °C) Stockage : -4 à 104 °F (-20 à 40 °C) 1 mois à 104 °F (40 °C) |
| Humidité (sans condensation) | Fonctionnement : 20 à 80 % HR Stockage : 5 à 85 % HR |

Sujet parent: [Caractéristiques techniques](#)

Caractéristiques de l'interface

| | |
|-------------------------|--|
| Type d'interface | USB haute vitesse (classe de périphériques pour ordinateurs) |
|-------------------------|--|

Remarque: Epson ne peut pas garantir le bon fonctionnement des périphériques externes connectés.

Sujet parent: [Caractéristiques techniques](#)

Caractéristiques de l'interface réseau

| | |
|---|--|
| LAN sans fil standard | IEEE 802.11b/g/n |
| Sécurité sans fil | WPA-PSK (AES); WPA2 compatible avec soutien pour WPA/WPA2 personnel WEP (64/128 bits) |
| Bande de fréquence | 2,4 GHz |
| Alimentation de fréquence radio transmise maximale | 17 dBm (EIRP) |
| Mode de communication | Mode infrastructure |
| Protocole de sécurité | SSL/TLS : HTTPS Serveur/Client |

Remarque: Conforme aux normes IEEE 802.11 b/g ou IEEE 802.11 b/g/n, selon l'endroit où l'appareil a été acheté.

Sujet parent: [Caractéristiques techniques](#)

Caractéristiques de normes et de conformité

États-Unis

Sécurité : UL60950-1

CEM : FCC partie 15 sous-partie B classe B

Canada

Sécurité : CAN/CSA C22.2 No. 60950-1

CEM : CAN/CSA-CEI/IEC CISPR 22 classe B

Cet équipement contient le module sans fil suivant :

- Fabricant : Askey Computer Corporation.
- Type : WLU6320-D69 (RoHS)

Ce produit est conforme au Chapitre 15 du Règlement FCC et CNR-210 du Règlement IC. Epson décline toute responsabilité en cas de non-respect des normes de sécurité suite à la modification non recommandée du produit. L'utilisation est soumise aux deux conditions suivantes : (1) le périphérique ne peut pas causer d'interférences nuisibles et (2) l'appareil doit accepter toute interférence en réception, y compris les interférences causant un dysfonctionnement de l'appareil.

Pour éviter les interférences radio du service sous licence, l'appareil doit être utilisé à l'intérieur et être éloigné des fenêtres afin de garantir une protection optimale. Le matériel (ou l'antenne émettrice) placé à l'extérieur doit faire l'objet d'une autorisation.

Cet équipement est conforme aux limites d'exposition aux rayonnements FCC/IC énoncées pour un environnement non contrôlé et respecte les lignes directrices d'exposition aux fréquences radioélectriques (RF) de la FCC dans le Supplément C à OET65 et les règles d'exposition aux fréquences radioélectriques (RF) CNR-102 d'IC. Cet équipement doit être installé et utilisé en gardant une distance de 20 cm (7,9 po) ou plus entre le radiateur et le corps de l'utilisateur (à l'exception des extrémités : mains, poignets, pieds et chevilles).

Sujet parent: [Caractéristiques techniques](#)

Avis

Consultez ces sections pour des avis importants concernant votre produit.

Remarque: Epson offre un programme de recyclage des produits Epson en fin de vie. Veuillez consulter [ce site](#) pour obtenir des informations sur la façon de retourner vos produits Epson pour une élimination appropriée.

[Consignes de sécurité importantes](#)
[Déclaration de conformité avec la FCC](#)
[Arbitrage exécutoire et recours collectifs](#)
[Marques de commerce](#)
[Avis sur les droits d'auteur](#)

Consignes de sécurité importantes

Avant d'utiliser votre produit Epson, lisez et suivez les consignes de sécurité présentées dans les sections suivantes.

[Consignes de sécurité générales du produit](#)
[Consignes de sécurité concernant les cartouches d'encre](#)
[Consignes de sécurité pour l'écran ACL](#)
[Consignes de sécurité concernant la connexion sans fil](#)

Sujet parent: [Avis](#)

Consignes de sécurité générales du produit

- Respectez les instructions et les avertissements indiqués sur le produit.
- N'utilisez que le type de source d'alimentation indiqué sur l'étiquette du produit.
- N'utilisez que le cordon d'alimentation livré avec le produit. L'utilisation d'un autre cordon peut occasionner un incendie ou provoquer une décharge électrique. N'utilisez pas le cordon avec d'autres équipements.
- Placez le produit près d'une prise murale où la fiche peut être débranchée facilement.
- Évitez de brancher le produit dans une prise qui se trouve sur le même circuit qu'un photocopieur ou un système de conditionnement d'air qui s'allume et s'éteint à intervalles réguliers, ou une prise commandée par un interrupteur mural ou une minuterie.

- N'utilisez pas un cordon d'alimentation endommagé ou effiloché. Placez-le de manière à éviter l'usure, les coupures, les ondulations, l'effilochage et les torsions. Ne placez aucun objet sur le cordon d'alimentation et placez ce dernier de façon à éviter que l'on passe ou marche dessus. Prenez soin de placer le cordon afin qu'il soit droit à chaque extrémité.
- Si vous utilisez une rallonge avec le produit, assurez-vous que l'intensité nominale totale de tous les dispositifs branchés sur la rallonge ne dépasse pas la capacité nominale de cette dernière. Assurez-vous également que l'intensité nominale totale de tous les dispositifs branchés dans la prise murale ne dépasse pas la capacité nominale de cette dernière.
- Éteignez toujours le produit au moyen du bouton d'alimentation et attendez que le témoin d'alimentation cesse de clignoter avant de débrancher le produit ou d'interrompre le courant de la prise murale.
- Si vous prévoyez une longue période d'inutilisation de l'imprimante, débranchez le cordon d'alimentation de la prise de courant.
- Placez le produit sur une surface plane, stable et plus grande que sa base vers tous les côtés. Il ne fonctionnera pas correctement s'il est incliné.
- Prévoyez un espace d'environ 10 cm (4 po) entre le dos du produit et le mur.
- Laissez de l'espace derrière le produit pour les câbles et au-dessus du produit de manière à pouvoir ouvrir complètement le capot.
- Laissez suffisamment d'espace à l'avant du produit pour permettre la sortie complète du papier.
- Évitez les emplacements soumis à des changements rapides de température ou d'humidité, aux chocs, aux vibrations ou à la poussière.
- Évitez de placer ou de ranger le produit à l'extérieur.
- Ne placez pas le produit près d'un radiateur, d'un évent de chauffage ou dans un endroit exposé à la lumière directe du soleil.
- Prévoyez suffisamment d'espace autour du produit pour assurer une ventilation adéquate. Ne bloquez pas ou ne recouvrez pas les ouvertures du boîtier du produit; n'insérez pas d'objets dans les fentes.
- Éloignez le produit des sources éventuelles d'interférence électromagnétique, comme les haut-parleurs ou les socles de téléphones sans fil.
- Quand vous branchez le produit à un ordinateur ou un autre dispositif à l'aide d'un câble, assurez-vous que les connecteurs sont orientés correctement. Les connecteurs ne disposent que d'une seule orientation correcte. L'insertion du connecteur dans le mauvais sens peut endommager les deux dispositifs câblés.
- Ne touchez pas le câble plat blanc à l'intérieur du produit.
- Pour éviter d'endommager le produit, ne déplacez jamais manuellement la tête d'impression.

- Ne déversez pas de liquide sur le produit et ne le manipulez pas avec des mains humides.
- N'utilisez pas de produits aérosols contenant des gaz inflammables à l'intérieur ou autour du produit. Cela risque de causer un incendie.
- N'exercez pas de pression excessive sur la vitre d'exposition lorsque vous placez les originaux.
- Ne soulevez pas la section du scanner du produit pendant la copie, l'impression, la numérisation ou lorsque toute autre fonction est en cours.
- Prenez garde de ne pas coincer vos doigts lorsque vous fermez le couvre-document.
- Sauf indication contraire dans la documentation, ne tentez pas de réparer vous-même le produit.
- Débranchez le produit et consultez un technicien agréé dans les cas suivants : si la fiche ou le cordon d'alimentation est endommagé; si une substance liquide s'est infiltrée dans le produit; si le produit est tombé ou son boîtier a été endommagé; si le produit ne fonctionne pas correctement ou son rendement est en baisse. Ne réglez que les commandes dont il est question dans les directives de fonctionnement.
- Laissez les cartouches d'encre installées. Le retrait des cartouches peut assécher la tête d'impression et empêcher le bon fonctionnement du produit.
- Avant de transporter le produit, assurez-vous que la tête d'impression est bien immobilisée à droite et que les cartouches d'encre sont installées.
- Pendant le stockage ou le transport du produit, ne le penchez pas, ne le placez pas sur ses côtés et ne le tournez pas à l'envers, car l'encre risque de fuir.

Sujet parent: [Consignes de sécurité importantes](#)

Consignes de sécurité concernant les cartouches d'encre

- Rangez les cartouches d'encre hors de portée des enfants et n'ingérez pas l'encre.
- Redoublez de vigilance lorsque vous manipulez des cartouches d'encre usagées; il pourrait y avoir de l'encre autour du port de distribution d'encre. En cas de contact de l'encre avec la peau, lavez bien avec de l'eau et du savon. En cas de projection d'encre dans les yeux, rincez-les immédiatement avec de l'eau.
- N'introduisez pas vos mains à l'intérieur du produit et ne touchez pas aux cartouches d'encre pendant l'impression.
- Installez une cartouche d'encre neuve dès que vous avez retiré une cartouche épuisée. Si vous négligez de remplacer la cartouche d'encre, cela risque d'assécher la tête d'impression et d'empêcher le produit d'imprimer.
- Ne retirez pas ou ne déchirez pas l'étiquette sur la cartouche; cela pourrait entraîner une fuite.

- Ne retirez pas le sceau transparent en dessous de la cartouche. Cela pourrait rendre la cartouche inutilisable.
- Prenez soin de ne pas briser les crochets sur le côté de la cartouche d'encre lorsque vous la retirez de l'emballage.
- Ne touchez pas à la puce à circuit intégré verte située sur le côté de la cartouche. Cela peut nuire au fonctionnement normal.
- Ne secouez pas la cartouche d'encre trop vigoureusement après avoir ouvert l'emballage; cela pourrait causer une fuite.
- Si vous retirez une cartouche d'encre en vue d'une utilisation ultérieure, protégez le port de distribution d'encre de la saleté et la poussière et rangez la cartouche dans le même environnement que votre produit. Le port de distribution d'encre possède une valve qui rend inutile la présence d'un couvercle ou d'un bouchon, mais nécessite toutefois certaines précautions de manipulation pour éviter de tacher les éléments que la cartouche viendrait à toucher. Ne touchez pas le port de distribution d'encre de la cartouche ni toute surface à proximité de celui-ci.
- N'utilisez pas une cartouche d'encre dont la date indiquée sur l'emballage est expirée.
- Ne démontez pas une cartouche d'encre. Cela risque d'endommager la tête d'impression.
- Rangez les cartouches d'encre dans un endroit frais et sombre.
- Après avoir sorti une cartouche d'encre d'un site d'entreposage froid, laissez-la se réchauffer à la température ambiante pendant au moins trois heures avant de l'utiliser.
- Rangez les cartouches d'encre avec l'étiquette vers le haut. Ne stockez pas les cartouches à l'envers.

Sujet parent: [Consignes de sécurité importantes](#)

Consignes de sécurité pour l'écran ACL

- Utilisez un chiffon sec et doux pour nettoyer l'écran ACL. N'utilisez pas de nettoyeurs liquides ou chimiques.
- Si l'écran ACL est endommagé, communiquez avec Epson. Si la solution à cristaux liquides entre en contact avec les mains, lavez-les bien avec de l'eau et du savon. Si vous recevez de la solution à cristaux liquides dans les yeux, rincez-les immédiatement avec de l'eau. Si vous éprouvez de l'inconfort ou des problèmes de vision après avoir rincé vos yeux, consultez immédiatement un médecin.
- N'appuyez pas trop fort sur l'écran ACL et ne le soumettez pas à des chocs violents.
- N'utilisez pas d'objets pointus tels qu'un crayon ou votre ongle lorsque vous utilisez l'écran ACL.
- Si l'écran ACL se morcelle ou fend, n'y touchez pas et n'essayez pas de retirer les pièces brisées; communiquez avec Epson pour obtenir de l'assistance.

Sujet parent: [Consignes de sécurité importantes](#)

Consignes de sécurité concernant la connexion sans fil

Les ondes radio de ce produit pourraient perturber le fonctionnement de l'équipement médical ou des appareils contrôlés automatiquement tels que les stimulateurs cardiaques, les portes automatiques ou les alarmes d'incendie. Lorsque vous utilisez ce produit près de tels appareils ou dans un établissement médical, suivez les directives données par les membres du personnel autorisé de l'établissement, et suivez toutes les directives et tous les avertissements affichés sur l'appareil pour éviter de provoquer un accident.

Sujet parent: [Consignes de sécurité importantes](#)

Déclaration de conformité avec la FCC

Pour les utilisateurs américains

À l'issue des tests dont il a fait l'objet, cet appareil a été déclaré conforme aux normes des appareils numériques de classe B conformément à la partie 15 de la réglementation FCC. Ces normes sont destinées à assurer un niveau de protection raisonnable contre les interférences néfastes dans les installations résidentielles. Cet appareil produit, utilise et peut émettre des fréquences radioélectriques et, s'il n'est pas installé ou utilisé conformément aux directives, peut brouiller les ondes radio ou télévisuelles. Toutefois, il est impossible de garantir qu'aucune interférence ne se produira dans une installation particulière. Si cet équipement brouille la réception des ondes radio et télévisuelles, ce que vous pouvez déterminer en éteignant et en rallumant l'équipement, nous vous encourageons à prendre l'une ou plusieurs des mesures correctives suivantes :

- Réorientez ou déplacez l'antenne réceptrice.
- Éloignez l'appareil du récepteur.
- Branchez l'appareil à une autre prise ou sur un autre circuit que celui du récepteur.
- Demandez conseil au revendeur de l'appareil ou à un technicien radio/télévision expérimenté.

AVERTISSEMENT

Le branchement d'un câble d'interface non blindé à ce matériel entraînera l'annulation de l'homologation FCC de cet appareil et risque de causer des interférences dépassant les limites établies par la FCC pour ce matériel. Il incombe à l'utilisateur de se procurer et d'utiliser un câble d'interface blindé avec cet appareil. Si le matériel est doté de plusieurs connecteurs d'interface, évitez de connecter des câbles à des interfaces inutilisées. Toute modification non expressément autorisée par le fabricant peut annuler la permission d'utilisation du matériel.

Pour les utilisateurs du Canada

CAN ICES-3(B)/NMB-3(B)

Sujet parent: [Avis](#)

Arbitrage exécutoire et recours collectifs

1. DIFFÉRENDS, ARBITRAGE INDIVIDUEL EXÉCUTOIRE ET RENONCIATION À EXERCER DES RECOURS ET DES ARBITRAGES COLLECTIFS

1.1 **Différends.** Les dispositions du présent article 1 s'appliquent à tous les différends entre vous et Epson. Le terme « différend » doit être interprété de manière à donner le sens le plus large autorisé par la loi et inclut les différends, réclamations, controverses ou actions entre vous et Epson en lien avec le présent contrat, les produits de marque Epson (matériel et tout logiciel), ou toute autre opération conclue entre vous et Epson ou y ayant trait, qu'ils découlent d'un contrat, d'une garantie, d'une fausse déclaration, d'une fraude, d'un délit, d'un délit intentionnel, d'une loi, d'un règlement ou d'une ordonnance, en droit ou en equity. UN « DIFFÉREND » N'INCLUT PAS LES RÉCLAMATIONS EN MATIÈRE DE PROPRIÉTÉ INTELLECTUELLE, ou plus précisément, toute réclamation ou cause d'action pour (a) la contrefaçon ou la dilution d'une marque de commerce (b) la violation d'un brevet (c) la violation du droit d'auteur ou son utilisation abusive ou (d) l'usurpation d'un secret commercial (une « réclamation en matière de propriété intellectuelle »). Vous et Epson reconnaissez également, nonobstant le paragraphe 1.6, qu'un tribunal, et non un arbitre, peut décider si une réclamation ou une action constitue une réclamation en matière de propriété intellectuelle.

1.2 **Arbitrage exécutoire.** Vous et Epson acceptez de régler tous les différends par arbitrage exécutoire conformément aux dispositions du présent contrat. **L'ARBITRAGE SIGNIFIE QUE VOUS RENONCEZ À VOTRE DROIT À UN JUGE OU À UN JURY DANS LE CADRE D'UNE POURSUITE JUDICIAIRE ET QUE VOS MOTIFS D'APPEL SONT RESTREINTS.** En vertu du présent contrat, l'arbitrage exécutoire sera administré par JAMS, une autorité reconnue à l'échelle nationale en matière d'arbitrage, conformément à son code de procédure en vigueur pour les conflits liés aux consommateurs, à l'exception de toutes les règles qui autorisent les recours collectifs ou les arbitrages collectifs (pour plus de détails sur la procédure, consultez le paragraphe 1.6 ci-dessous). Vous et Epson comprenez et acceptez que (a) la loi Federal Arbitration Act (9 U.S.C. § 1 et suivants) régit l'interprétation et l'application du présent article 1 (b) que le présent contrat consigne une opération de commerce entre États et que (c) le présent article 1 demeurera en vigueur même après la résiliation du présent contrat.

1.3 **Préparation à l'arbitrage et envoi d'un avis.** Avant de soumettre une demande d'arbitrage, vous et Epson devez chacun accepter de vous efforcer de résoudre tout différend de façon informelle pendant soixante (60) jours. Si vous et Epson ne parvenez pas à un accord pour régler le différend dans les soixante (60) jours, vous ou Epson pouvez entamer le processus d'arbitrage. L'avis de différend à l'intention d'Epson doit être envoyé à cette adresse : Epson America, Inc., ATTN : Legal Department, 3840 Kilroy Airport Way, Long Beach, CA 90806 (l'« adresse d'Epson »). L'avis de différend vous sera

envoyé à votre adresse la plus récente dans les dossiers d'Epson. Pour cette raison, il est important de nous informer de tout changement d'adresse par courriel à l'adresse EALegal@ea.epson.com, ou par la poste à l'adresse d'Epson indiquée précédemment. L'avis de différend doit inclure le nom, l'adresse et les coordonnées de la partie qui l'envoie, les faits à l'origine du différend et la réparation demandée (l'« avis de différend »). Après avoir reçu l'avis de différend, vous et Epson vous engagez à agir de bonne foi pour tenter de résoudre le conflit avant de commencer l'arbitrage.

1.4 Cour des petites créances. Nonobstant ce qui précède, vous pouvez intenter une action individuelle à la Cour des petites créances de votre province ou municipalité si l'action relève de la compétence de ce tribunal et qu'elle est en instance uniquement dans cette cour.

1.5 RENONCIATION DE RECOURS COLLECTIF ET D'ARBITRAGE COLLECTIF. VOUS ET EPSON ACCEPTEZ QUE CHAQUE PARTIE PUISSE SOULEVER UN DIFFÉREND À L'ENCONTRE DE L'AUTRE PARTIE UNIQUEMENT À TITRE INDIVIDUEL ET NON COMME UN REQUÉRANT OU COMME MEMBRE D'UN GROUPE DANS UNE ACTION COLLECTIVE OU UNE PROCÉDURE REPRÉSENTATIVE, Y COMPRIS LES RECOURS COLLECTIFS FÉDÉRAUX, PROVINCIAUX OU TERRITORIAUX OU LES ARBITRAGES COLLECTIFS. LES RECOURS COLLECTIFS, LES ARBITRAGES COLLECTIFS, LES POURSUITES PRIVÉES ET TOUTE AUTRE PROCÉDURE OÙ UN INDIVIDU AGIT EN TANT QUE REPRÉSENTANT SONT INTERDITS. EN VERTU DES PROCÉDURES D'ARBITRAGE DÉCRITES DANS CET ARTICLE, L'ARBITRE NE PEUT COMBINER OU CONSOLIDER PLUS D'UNE RÉCLAMATION D'UNE PARTIE SANS LE CONSENTEMENT ÉCRIT DE TOUTES LES PARTIES CONCERNÉES PAR LA PROCÉDURE D'ARBITRAGE.

1.6 Procédure d'arbitrage. Si vous ou Epson entamez le processus d'arbitrage, l'arbitrage sera régi par les règlements de JAMS, en vigueur au moment où l'arbitrage est initié, à l'exception de tous les règlements qui permettent un recours ou un arbitrage collectif (les « règlements de JAMS »), et par les règles énoncées dans le présent contrat. On peut prendre connaissance des règlements de JAMS à l'adresse <http://www.jamsadr.com> ou en composant le 1 800 352-5267. Tous les différends doivent être résolus par un seul arbitre neutre, et les deux parties doivent avoir une possibilité raisonnable de participer à la sélection de l'arbitre. L'arbitre est lié par les conditions de ce contrat. L'arbitre, et non un tribunal ou un organisme fédéral, provincial, territorial ou local, détient le pouvoir exclusif de régler tous les différends découlant de l'interprétation, de l'applicabilité, du caractère exécutoire ou de la formation du présent contrat ou y étant liés, y compris toute déclaration indiquant qu'une partie ou l'intégralité du présent contrat est nulle ou annulable. Malgré cette vaste extension des pouvoirs de l'arbitre, un tribunal peut décider de ne se pencher que sur la question limitée visant à déterminer si une réclamation ou une cause d'action relève d'une réclamation en matière de propriété intellectuelle, ce qui est exclu de la définition du terme « différend » dans le paragraphe 1.1 ci-dessus. L'arbitre est habilité à accorder toute réparation qui serait offerte dans un tribunal en droit ou en equity. L'arbitre peut vous accorder les mêmes dommages-intérêts qu'un tribunal, et peut accorder un jugement de constatation ou une mesure injonctive seulement à un requérant individuel et uniquement dans la mesure nécessaire pour fournir la réparation garantie par la réclamation individuelle de cette partie. Dans certains cas, les frais d'arbitrage peuvent dépasser les coûts de procédure de litige, et le droit d'obtenir la communication peut être plus

limité dans la procédure d'arbitrage que devant les tribunaux. La décision de l'arbitre lie les parties et pourra être considérée comme un jugement dans n'importe quel tribunal compétent.

Vous pouvez décider de participer à des audiences d'arbitrage par téléphone. Les audiences d'arbitrage en personne doivent avoir lieu dans un endroit raisonnablement accessible à partir de votre résidence principale, ou à Orange County, en Californie, à votre discrétion.

a) Introduction de la procédure d'arbitrage. Si vous ou Epson décidez d'aller en arbitrage pour régler un différend, les deux parties consentent à suivre la procédure suivante :

(i) Rédigez une demande d'arbitrage. La demande doit comprendre une description du différend et la réparation demandée. Vous pouvez trouver un exemple d'une demande d'arbitrage sur le site <http://www.jamsadr.com> (la « demande d'arbitrage »).

(ii) Envoyez trois exemplaires de la demande d'arbitrage, ainsi que les droits de dépôt appropriés à l'adresse : JAMS, 500 North State College Blvd., Suite 600, Orange, CA 92868, U.S.A.

(iii) Envoyez un exemplaire de la demande d'arbitrage à l'autre partie (à la même adresse que l'avis de différend), ou selon ce que les parties auront convenu.

b) Formule de l'audience. Pendant l'arbitrage, la somme de toute offre de règlement ne doit pas être divulguée à l'arbitre avant que celui-ci ne convienne de la somme, s'il y a lieu, à laquelle Epson a droit. Le partage ou l'échange de renseignements non confidentiels se rapportant au différend peuvent être autorisés pendant l'arbitrage.

c) Frais d'arbitrage. Epson doit payer ou, s'il y a lieu, vous rembourser tous les frais de dépôt et d'arbitre de JAMS pour un arbitrage entamé (par vous ou par Epson), conformément aux dispositions du présent contrat.

d) Décision en votre faveur. Pour ce qui est des différends dans lesquels vous ou Epson réclamez 75 000 \$ ou moins en dommages-intérêts à l'exclusion des honoraires d'avocat et frais engagés, si la sentence de l'arbitre vous octroie une réparation d'un montant plus élevé que la dernière offre écrite d'Epson dans le but de régler le différend, le cas échéant, Epson s'engage à : (i) vous payer le montant le plus élevé entre 1 000 \$ et le montant de la réparation (ii) vous payer le double du montant de vos honoraires d'avocat raisonnables, le cas échéant, et (iii) vous rembourser les frais (y compris les honoraires et coûts d'experts témoins) ayant été engagés raisonnablement par votre avocat pour l'analyse, la préparation et la présentation du différend en arbitrage. Sauf entente à l'effet contraire conclue par écrit entre vous et Epson, l'arbitre déterminera le montant des frais, des coûts et des dépenses à être payés par Epson conformément au présent alinéa 1.6d).

e) Honoraires d'avocat. Epson ne réclamera pas les honoraires d'avocat et les dépenses engagées pour tout arbitrage entamé à propos d'un différend conformément au présent contrat. Votre droit d'obtenir le remboursement des honoraires d'avocat et des dépenses énoncé à l'alinéa 1.6d) ci-dessus ne limite pas vos droits d'obtenir le remboursement des honoraires d'avocat et des dépenses en vertu des lois applicables.

1.7 Retrait. Vous pouvez choisir de vous retirer (vous exclure) de la procédure d'arbitrage individuelle, exécutoire et finale, et de la renonciation des procédures de recours collectif et des mesures représentatives mentionnées dans le présent contrat en adressant une lettre à l'adresse d'Epson dans les trente (30) jours à compter de votre acceptation du présent contrat (y compris l'achat, le téléchargement, l'installation de logiciel ou toute autre utilisation applicable des appareils, produits et services d'Epson) dans laquelle figurent (i) votre nom (ii) votre adresse postale et (iii) votre demande d'être exclu de la procédure d'arbitrage finale, exécutoire et individuelle et de la renonciation des procédures de recours collectif et de mesures représentatives indiquées dans le présent article 1. Dans le cas où vous choisissez de vous retirer de la procédure décrite ci-dessus, toutes les autres conditions continuent de s'appliquer, y compris l'obligation de fournir un avis préalable à un différend.

1.8 Modifications apportées à l'article 1. Nonobstant toute disposition à l'effet contraire dans le présent contrat, vous et Epson convenez que si Epson modifie la procédure de règlement des différends et les dispositions de la renonciation de recours collectif dans le présent contrat (sauf en cas de modification de l'adresse d'Epson), Epson obtiendra votre consentement relativement à la modification applicable. Si vous refusez la modification applicable, vous acceptez d'arbitrer tout différend entre les parties en fonction du libellé du présent article 1 (ou de résoudre les différends conformément au paragraphe 1.7, si vous vous êtes retiré en respectant le délai de rigueur pour ce faire à compter de votre acceptation initiale du présent contrat).

1.9 Dissociabilité. Si l'une ou l'autre des dispositions du présent article 1 est déclarée inexécutoire, cette disposition est retirée et le reste du présent contrat demeure en vigueur. **Ce qui précède ne s'applique pas à l'interdiction d'intenter des recours collectifs conformément au paragraphe 1.5. Cela signifie que si le paragraphe 1.5 est jugé inexécutoire, la totalité de l'article 1 (mais seulement l'article 1) sera nulle.**

Sujet parent: [Avis](#)

Marques de commerce

EPSON® est une marque de commerce, EPSON Exceed Your Vision est un logotype déposé et Epson Connect^{MC} est une marque de commerce de Seiko Epson Corporation.

Epson iPrint^{MC} et Remote Print^{MC} sont des marques de commerce de Seiko Epson Corporation.

Apple, App Store, AirPrint, AirPrint logo, iPad, iPhone, iPod touch, Mac et OS X sont des marques de commerce d'Apple Inc., enregistrées aux É.-U. et dans d'autres pays.

Google® est une marque de commerce déposée et Android^{MC}, Chromebook^{MC}, Gmail^{MC}, Google Chrome^{MC}, Google Cloud Print^{MC}, Google Drive^{MC}, Google Play^{MC}, Picasa^{MC} et YouTube^{MC} sont des marques de commerce de Google Inc.

Wi-Fi Direct® est une marque de commerce déposée de Wi-Fi Alliance®.

Avis général : les autres noms de produit figurant dans le présent document ne sont cités qu'à titre d'identification et peuvent être des marques de commerce de leurs propriétaires respectifs. Epson renonce à tous les droits associés à ces marques.



Sujet parent: [Avis](#)

Avis sur les droits d'auteur

Tous droits réservés. Il est interdit de reproduire, de conserver dans un système central ou de transmettre le contenu de cette publication sous quelque forme et par quelque moyen que ce soit – reproduction électronique ou mécanique, photocopie, enregistrement ou autre – sans la permission écrite préalable de Seiko Epson Corporation. L'information contenue dans la présente ne peut être utilisée qu'avec ce produit Epson. Epson décline toute responsabilité en cas d'utilisation de cette information avec d'autres produits.

Ni Seiko Epson Corporation ni ses sociétés affiliées ne peuvent être tenues responsables par l'acheteur de ce produit ou par des tiers de tout dommage, pertes, frais ou dépenses encourus par l'acheteur ou les tiers suite à : un accident, le mauvais usage ou l'usage abusif de ce produit, ou de modifications, réparations ou altérations non autorisées du produit, ou (sauf aux É.-U.) du manquement à respecter strictement les instructions d'utilisation et d'entretien de Seiko Epson Corporation.

Seiko Epson Corporation décline toute responsabilité en cas de dommages ou de problèmes découlant de l'utilisation d'options ou de produits consommables autres que les produits désignés comme produits d'origine Epson ou comme produits approuvés pour Epson par Seiko Epson Corporation.

Seiko Epson Corporation ne pourra être tenue responsable des dommages résultant des interférences électromagnétiques se produisant à la suite de l'utilisation de câbles d'interface autres que ceux désignés par Seiko Epson Corporation comme étant des Produits approuvés par Epson.

L'information contenue dans ce guide peut être modifiée sans préavis.

[Accord pour le logiciel LibTIFF](#)

[Note concernant l'utilisation responsable du matériel protégé par les lois sur les droits d'auteur](#)

[Délai par défaut avant l'activation du mode d'économie d'énergie des produits Epson](#)

[Attribution des droits réservés](#)

Sujet parent: [Avis](#)

Accord pour le logiciel LibTIFF

Droits d'auteur (c) 1988-1997 Sam Leffler

Droits d'auteur (c) 1991-1997 Silicon Graphics, Inc.

Le droit d'utiliser, de copier, de modifier, de diffuser et de vendre le présent logiciel et sa documentation est gracieusement accordé en vertu des présentes, sous réserve que (i) les avis de droits d'auteur ci-dessus et le présent avis d'autorisation figurent dans chaque exemplaire du logiciel et de la documentation connexe, et (ii) que les noms Sam Leffler et Silicon Graphics ne soient mentionnés dans aucune publicité ou promotion du logiciel sans autorisation expresse, préalable et écrite de Sam Leffler et de Silicon Graphics.

LE LOGICIEL EST FOURNI EN L'ÉTAT ET SANS GARANTIE D'AUCUNE SORTE, EXPRESSE, IMPLICITE OU AUTRE, Y COMPRIS, MAIS SANS S'Y LIMITER, TOUTE GARANTIE DE QUALITÉ MARCHANDE OU D'APTITUDE À UNE FIN PARTICULIÈRE.

EN AUCUN CAS SAM LEFFLER OU SILICON GRAPHICS NE POURRONT ÊTRE TENUS RESPONSABLES DE DOMMAGES SPÉCIAUX, ACCIDENTELS, INDIRECTS OU ACCESSOIRES D'AUCUNE SORTE, OU DE DOMMAGES QUELCONQUES RÉSULTANT DE LA PERTE D'EXPLOITATION, DE DONNÉES OU DE PROFITS, QUE LA POSSIBILITÉ DE TELS DOMMAGES AIT ÉTÉ ANNONCÉE OU NON, QUELLE QUE PUISSE ÊTRE LA PRÉSOMPTION DE RESPONSABILITÉ, RÉSULTANTE OU SOUS-JACENTE À L'UTILISATION OU AUX PERFORMANCES DE CE LOGICIEL.

Sujet parent: [Avis sur les droits d'auteur](#)

Note concernant l'utilisation responsable du matériel protégé par les lois sur les droits d'auteur

Epson encourage les utilisateurs de ses produits à faire preuve de responsabilité et à respecter les lois sur les droits d'auteur. Dans certains pays, la loi permet une reproduction ou réutilisation limitée de matériel protégé dans certaines circonstances, mais ces dernières sont parfois moins étendues que le croient certaines personnes. Pour toute question relative aux droits d'auteur, communiquez avec votre conseiller juridique.

Sujet parent: [Avis sur les droits d'auteur](#)

Délai par défaut avant l'activation du mode d'économie d'énergie des produits Epson

Ce produit passera en mode veille après une certaine période de non utilisation. Cela permet d'assurer que le produit répond aux normes d'Energy Star en matière d'efficacité énergétique. Il est possible d'économiser plus d'énergie en diminuant l'intervalle avant la mise en veille du produit.

Sujet parent: [Avis sur les droits d'auteur](#)

Attribution des droits réservés

© 2017 Epson America, Inc.

2/17

CPD-52731

Sujet parent: [Avis sur les droits d'auteur](#)