

Pro L1500UH/L1500UHNL/L1505UH/ L1505UHNL/L1750UNL/L1755UNL/L1715SNL

Guide rapide

Ce *Guide rapide* vous offre de brèves directives sur la connexion de votre projecteur et l'utilisation de ses fonctions courantes. Pour plus de détails, consultez le *Guide de l'utilisateur* en ligne.

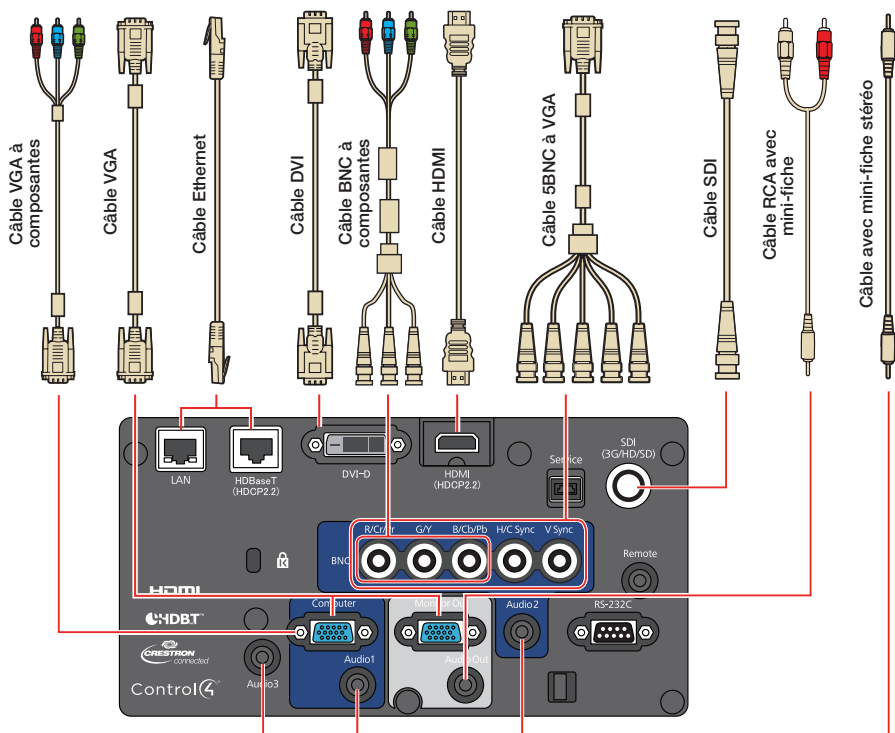

Remarque : SDI n'est pas disponible pour le modèle Pro L1715SNL.

Allumer le projecteur

1. Mettez l'ordinateur ou la source d'image sous tension.
2. Retirez le couvre-objectif.
3. Appuyez sur la touche **On**. Lorsque le témoin d'état reste bleu, le projecteur est prêt à être utilisé.

Remarque : Si la fonction Aliment Directe est activée, vous pouvez mettre le projecteur sous tension sans appuyer sur la touche **On** d'alimentation; vous pouvez le brancher ou actionner l'interrupteur contrôlant la prise de courant à laquelle le projecteur est branché. Pour activer cette fonctionnalité, consultez le *Guide de l'utilisateur* en ligne.

4. Si votre image ne s'affiche pas, consultez la section « Alternier entre les sources d'image » ou « Dépannage ».

Modifier la langue

La langue par défaut du projecteur est l'anglais, mais vous pouvez modifier la langue si vous le désirez.

1. Appuyez sur la touche **Menu** pour accéder au système des menus.
2. Sélectionnez **Extended > Language**.
3. Sélectionnez votre langue.
4. Lorsque vous avez terminé, appuyez sur la touche **Menu** pour quitter.

Alternier entre les sources d'image

Appuyez sur la touche **Search** ou sur l'une des touches de source (télécommande), ou appuyez sur la touche **Source Search** (projecteur).

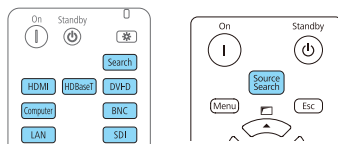

Sélectionner le type d'objectif

Assurez-vous que le paramètre Type d'objectif correspond à l'objectif que vous utilisez.

1. Appuyez sur la touche **Menu**.
2. Sélectionnez **Avancé > Fonctionnement > Avancé > Type d'objectif**.

Remarque : Si le paramètre de Type d'objectif est grisé, cela signifie que le projecteur a automatiquement détecté l'objectif installé et vous pouvez passer les étapes restantes.

3. Sélectionnez l'objectif que vous utilisez.
4. Lorsque vous avez terminé, appuyez sur la touche **Menu** pour quitter.

Modifier le format d'écran

Réglez le paramètre de format d'écran selon le rapport hauteur/largeur de l'écran que vous utilisez.

1. Appuyez sur la touche **Menu**.
2. Sélectionnez **Avancé > Affichage > Réglages Écran > Format d'écran**.

- Sélectionnez le rapport hauteur/largeur de l'écran.

Remarque : L'image affichée devrait correspondre à la taille et la forme de l'écran.

- Lorsque vous avez terminé, appuyez sur la touche **Menu** pour quitter.

Remarque : Après avoir modifié le format d'écran, il est possible que vous deviez modifier le rapport hauteur/largeur de l'image projetée selon le signal d'entrée. Appuyez sur la touche **Aspect** de la télécommande pour modifier le rapport hauteur/largeur, au besoin.

Ajuster la position de l'image

- Appuyez sur la touche **Lens Shift** (télécommande) ou sur la touche **Lens** (projecteur).

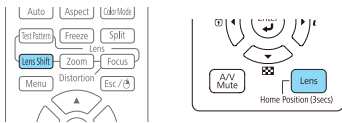

- Appuyez sur les touches fléchées pour ajuster la position de l'image projetée.
- Lorsque vous avez terminé, appuyez sur la touche **Esc** pour compléter l'ajustement.

Si le projecteur est placé sur une table, vous pouvez ajuster le niveau de l'image en tournant l'une des pattes arrière réglables du projecteur.

Ajuster la mise au point et le zoom

- Mise au point :** Appuyez sur la touche **Focus** (télécommande) ou appuyez à plusieurs reprises sur la touche **Lens** (projecteur) jusqu'à ce que l'écran d'ajustement de la mise au point s'affiche.

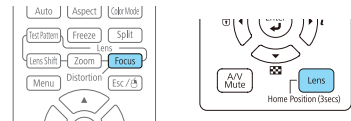

- Zoom :** Appuyez sur la touche **Zoom** (télécommande) ou appuyez à plusieurs reprises sur la touche **Lens** jusqu'à ce que l'écran d'ajustement du zoom s'affiche.

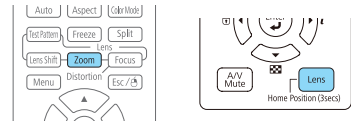

- Appuyez sur les touches fléchées ◀ ou ▶ afin d'effectuer l'ajustement.
- Appuyez sur la touche **Esc** afin de compléter l'ajustement.



Corriger la forme de l'image

Si les bords de votre image ne sont pas égaux, vous pouvez utiliser les fonctionnalités de correction de la distorsion du projecteur telles que H/V-Keystone et Quick Corner® pour régler la forme. Consultez le *Guide de l'utilisateur* en ligne.

Effectuer d'autres réglages de l'image

Pour obtenir de l'aide concernant l'utilisation des fonctionnalités du projecteur afin d'améliorer la qualité de l'image, consultez le *Guide de l'utilisateur* en ligne. Vous pouvez aussi consulter de l'information sur la façon de régler les couleurs, la position et les bordures (harmonisation des bordures) de l'image lorsque vous utilisez plusieurs projecteurs pour créer une image continue de format large.

Éteindre le projecteur

Appuyez sur la touche  **Standby** pour mettre le projecteur hors tension. Si un message de confirmation s'affiche, appuyez de nouveau sur la touche  **Standby**.

Remarque : Si la fonction Aliment. Directe est activée, vous pouvez débrancher le projecteur ou actionner l'interrupteur contrôlant la prise de courant à laquelle le projecteur est branché. Pour activer cette fonction, consultez le *Guide de l'utilisateur* en ligne.

Avec la technologie Instant Off® d'Epson, vous n'avez pas besoin d'attendre le refroidissement du projecteur. Vous pouvez simplement le mettre hors tension et le débrancher lorsque vous avez terminé.

Dépannage

Si l'écran est vide ou que le message *Aucun signal s'affiche* :

- Assurez-vous que le témoin d'état du projecteur est bleu, qu'il ne clignote pas et vérifiez que le couvre-objectif est ouvert.
- Assurez-vous que les câbles sont branchés correctement. Consultez le *Guide de l'utilisateur* en ligne.

- Il est possible que vous deviez modifier la source d'image. Consultez la section « Alternner entre les sources d'image ». Assurez-vous aussi que le dispositif de la source est sous tension.

Si le projecteur et l'ordinateur portable n'affichent pas la même image :

Windows®

Appuyez sur la touche de fonction de votre clavier qui permet d'afficher sur un moniteur externe. Cette touche peut être étiquetée **CRT/LCD** ou peut être identifiée par une icône comme . Il est possible que vous deviez maintenir la touche **Fn** du clavier de votre ordinateur portable enfoncée au même moment (comme **Fn + F7**). Vous devez attendre quelques instants pour que l'image s'affiche. Il est possible que vous deviez appuyer sur les touches de nouveau afin d'afficher l'image sur les deux appareils.

OS X

Ouvrez **Préférences Système** et sélectionnez **Moniteurs**. Cliquez sur l'onglet **Disposition** et cochez la case **Recopie vidéo**.

Comment obtenir de l'aide

Manuels

Pour obtenir plus d'informations concernant l'utilisation du projecteur, vous pouvez consulter ou télécharger les manuels en ligne à partir du site Web d'Epson, tel que décrit ci-dessous.

Soutien Internet

Visitez le site www.epson.ca/soutien et effectuez une recherche pour votre produit afin de télécharger des pilotes et des utilitaires, voir les manuels, consulter les FAQ et des conseils de dépannage et communiquer avec Epson.

Fonctions de la télécommande

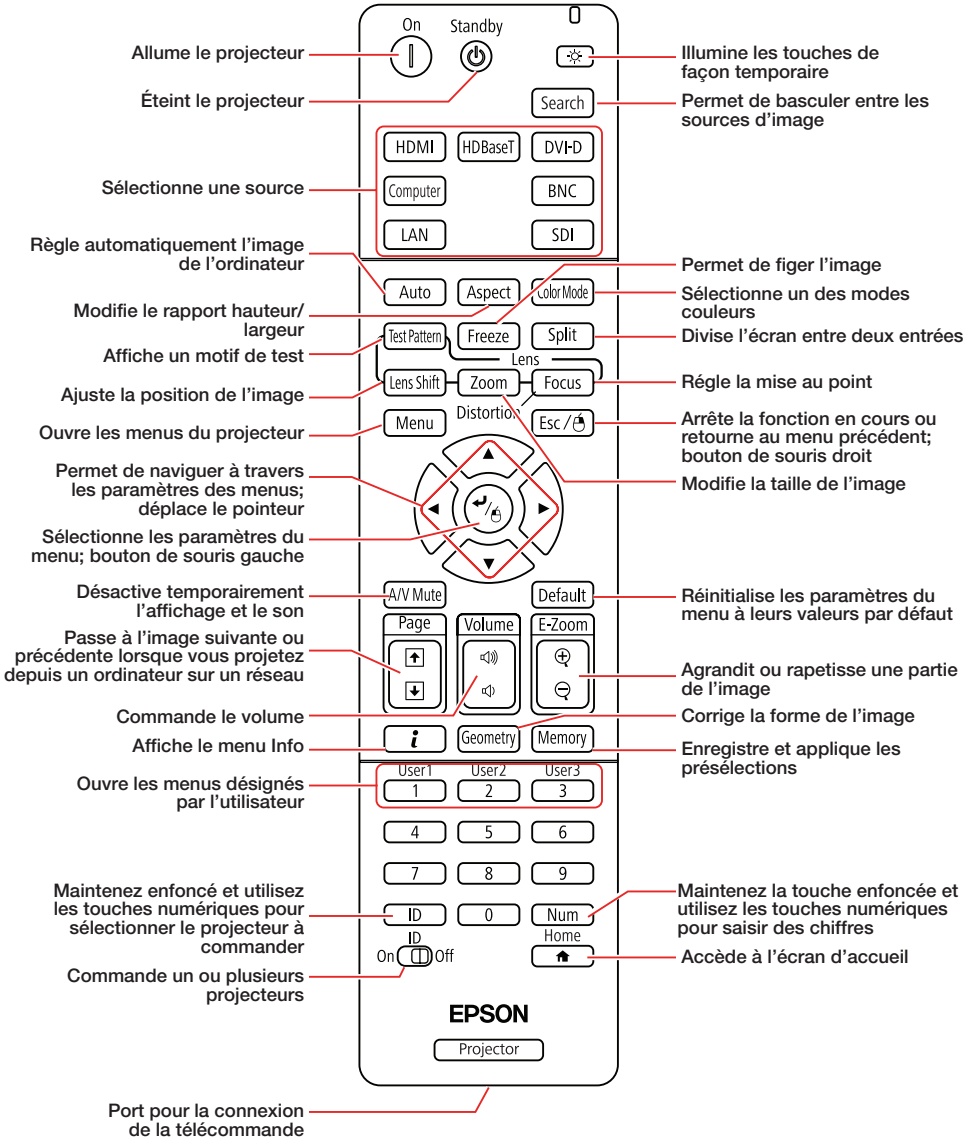

Parler à un représentant du soutien technique

Pour utiliser le service de soutien Epson® PrivateLine®, composez le 1 800 637-7661. Ce service est disponible durant toute la durée de votre garantie. Vous pouvez aussi parler à un spécialiste du soutien pour projecteurs en composant le 905 709-3839.

Les heures de soutien sont de 6 h à 20 h, heure du Pacifique, du lundi au vendredi, et de 7 h à 16 h, heure du Pacifique, le samedi.

Les heures et les jours de soutien peuvent être modifiés sans préavis. Des frais d'interurbain peuvent s'appliquer.

Achat d'accessoires et consommables

Vous pouvez vous procurer un filtre à air (V13H134A51), des écrans de projection ou d'autres accessoires auprès d'un revendeur agréé Epson. Composez le 1 800 463-7766 pour obtenir les coordonnées du revendeur le plus près de chez vous. Vous pouvez aussi vous les procurer en ligne à l'adresse www.epson.ca.

EPSON®
EXCEED YOUR VISION



EPSON, Instant Off et Quick Corner sont des marques déposées et EPSON Exceed Your Vision est un logotype déposé de Seiko Epson Corporation. PrivateLine est une marque déposée d'Epson America, Inc.

OS X est une marque de commerce d'Apple Inc., déposée aux États-Unis et dans d'autres pays.

HDBase et le logo HDBaseT Alliance sont des marques de commerce de HDBaseT Alliance.

Avis général : Les autres noms de produit figurant dans le présent document ne sont cités qu'à titre d'identification et peuvent être des marques de commerce de leurs propriétaires respectifs. Epson renonce à tous les droits associés à ces marques.

L'information contenue dans ce document peut être modifiée sans préavis.

© 2017 Epson America, Inc., 8/17

CPD-54331



413511400