



Guide de l'utilisateur EB-760W/EB- 770F/EB-775F

Table des matières

Guide de l'utilisateur EB-760W/EB-770F/EB-775F	11
Introduction	12
Caractéristiques du projecteur	12
Contenu de la boîte du produit.....	14
Composants additionnels	14
Accessoires en option et pièces de rechange.....	15
Information concernant l'enregistrement et la garantie (États-Unis et Canada).....	17
Information concernant l'enregistrement et la garantie (Amérique latine).....	17
Système de notation employé dans la documentation	17
Où trouver plus d'information?	17
Manuels et logiciels supplémentaires pour le projecteur	18
Emplacement des composants du projecteur	20
Composants du projecteur – Avant/côté.....	21
Composants du projecteur – Dessus/côté	22
Composants du projecteur – Panneau arrière	23
Composants du projecteur – Base	24
Composants du projecteur – Panneau de commande.....	25
Composants du projecteur – Télécommande.....	26
Installation du projecteur.....	28
Emplacement du projecteur	28
Options de configuration et d'installation du projecteur	29
Distance de projection	31
Raccordement du projecteur	32
Raccordement à des ordinateurs.....	32
Raccordement à un ordinateur pour audio et vidéo HDMI	32
Raccordement à un ordinateur pour audio et vidéo VGA.....	33
Raccordement à un ordinateur pour audio et vidéo par USB	34
Raccordement à des sources vidéo	35
Raccordement à une source vidéo HDMI	36
Raccordement à un appareil de diffusion en continu	37

Raccordement à une source vidéo composite	37
Raccordement d'une source vidéo pour le son	38
Raccordement de dispositifs de sortie externes	38
Raccordement d'un moniteur d'ordinateur externe	39
Raccordement de haut-parleurs externes	40
Raccordement d'un microphone	41
Raccordement de dispositifs USB externes	41
Projection depuis un dispositif USB	42
Raccordement d'un appareil USB ou d'un appareil photo au projecteur	43
Sélection de la source USB raccordée.....	43
Débranchement d'un appareil USB ou d'un appareil photo du projecteur	44
Raccordement d'une caméra de documents	44
Installation des piles dans la télécommande	44
Utilisation du projecteur sur un réseau	47
Projection sur un réseau câblé	47
Raccordement du projecteur à un réseau câblé	48
Sélection des paramètres du réseau câblé.....	48
Projection sur un réseau sans fil.....	51
Connexion directe à un téléphone intelligent ou une tablette.....	52
Utilisation de la clé USB Quick Wireless Connection (Windows).....	57
Sélection manuelle des paramètres de réseau sans fil.....	58
Paramètres du menu Réseau sans fil	63
Sélection des paramètres de réseau sans fil sous Windows	65
Sélection des paramètres de réseau sans fil sous Mac	66
Configuration de la sécurité pour un réseau sans fil	66
Installation de l'unité LAN sans fil additionnelle	68
Projection par réseau sans fil à partir d'un appareil mobile ou d'un ordinateur Windows (Screen Mirroring).....	70
Restrictions du mode Screen Mirroring	70
Sélection des paramètres Screen Mirroring	71
Connexion pour le mode Screen Mirroring avec un ordinateur Windows 8.x/Windows 10/Windows 11	73
Connexion pour le mode Screen Mirroring avec Miracast	74

Partage d'écran	75
Partage de l'écran	76
Configuration des courriels d'alerte du projecteur sur le réseau	77
Messages d'alerte par courriel du projecteur sur le réseau	78
Configuration de la surveillance avec SNMP.....	79
Commande d'un projecteur sur un réseau à l'aide d'un navigateur Web.....	79
Utilisation de Crestron Connected.....	83
Configuration de Crestron Connected	84
Commande d'un projecteur sur un réseau à l'aide de Crestron Connected.....	85
Enregistrement d'un certificat numérique sur le projecteur.....	86
Importation d'un certificat de serveur Web au moyen des menus du projecteur.....	86
Enregistrement de certificats numériques à partir d'un navigateur Web.....	87
Types de certificats numériques	89
Définitions des canaux Art-Net.....	90
Configuration d'API Web	94
Fonctions de base du projecteur	95
Mise sous tension du projecteur.....	95
Utilisation de l'écran d'accueil.....	98
Mise hors tension du projecteur	99
Sélection de la langue des menus du projecteur	101
Réglage de la date et de l'heure	102
Forme de l'image.....	103
Correction de la forme de l'image avec les touches de correction trapézoïdale	103
Correction de la forme de l'image à l'aide du paramètre Quick Corner	106
Correction de la forme de l'image à l'aide du paramètre Correction de l'arc	109
Correction de la forme de l'image à l'aide du paramètre Correction du point.....	112
Application des paramètres de forme d'image enregistrés	114
Modification de la taille de l'image à l'aide des touches Wide et Tele	114
Réglage de la position de l'image.....	115
Mise au point de l'image	117
Fonctionnement de la télécommande	120
Sélection de la source d'image.....	122
Modes de projection	124

Modification du mode de projection avec la télécommande	124
Modification du mode de projection avec les menus	125
Rapport largeur/hauteur de l'image	125
Modification du rapport largeur/hauteur de l'image.....	126
Rapports largeur/hauteur de l'image disponibles.....	127
Mode couleurs.....	128
Changement du mode couleurs.....	128
Modes couleurs disponibles	129
Réglage de la teinte, de la saturation et de la luminosité.....	129
Réglage du paramètre Gamma	131
Réglage de la résolution de l'image.....	133
Réglage de la luminosité du projecteur	135
Durée de vie utile de la source lumineuse	137
Activation du contraste dynamique	139
Commande du volume à l'aide des touches Volume	140
Sélection d'un paramètre de démarrage rapide	140
Projection d'une présentation PC Free.....	142
Précautions à prendre avec la fonction PC Free	142
Types de fichiers PC Free pris en charge.....	142
Lancement d'un diaporama PC Free	144
Lecture d'un film avec la fonction PC Free.....	146
Options d'affichage de PC Free.....	148
Projection en mode de lecture de contenu (EB-770F/EB-775F).....	149
Passage au mode Lecture de contenu	149
Projection d'une liste de lecture en mode Lecture de contenu.....	151
Création d'une liste de lecture en utilisant Epson Web Control.....	152
Ajout d'effets à l'image projetée	153
Réglage des fonctions du projecteur	155
Désactivation provisoire de l'image et du son.....	155
Arrêt provisoire sur l'image vidéo	156
Agrandissement ou réduction des images	156
Utilisation de plusieurs projecteurs	157
Système d'identification de projecteur pour contrôler plusieurs projecteurs	158

Réglage de l'identificateur du projecteur	158
Réglage de l'identificateur de la télécommande	159
Ajustement de l'uniformité des couleurs	160
Superposition des bords de l'image	163
Harmonisation des couleurs de l'image	166
Ajustement du niveau de noir	169
Réglage du paramètre RGBCMY	173
Mise à l'échelle d'une image	175
Configuration manuelle de la mosaïque	177
Projection de plusieurs images simultanément	179
Sources d'entrée pour la projection avec écran divisé	181
Restrictions liées à la projection sur écran divisé	181
Fonctions de sécurité du projecteur	182
Options de sécurité par mot de passe	182
Création d'un mot de passe	183
Sélection des options de sécurité par mot de passe	184
Entrée du mot de passe pour utiliser le projecteur	185
Enregistrement du logo d'utilisateur pour l'affichage	186
Désactivation des touches du projecteur	188
Déverrouillage des touches du projecteur	189
Installation d'un câble antivol	190
Création d'un motif utilisateur pour l'affichage	190
Réglage de la convergence des couleurs (alignement des panneaux) (EB-770F/EB-775F)	192
Sauvegarde des paramètres dans la mémoire et utilisation des paramètres sauvegardés	194
Copie des paramètres des menus d'un projecteur à l'autre	195
Sauvegarde des paramètres sur une clé USB	196
Transfert des paramètres depuis une clé USB	197
Sauvegarde des paramètres sur un ordinateur	198
Transfert des paramètres depuis un ordinateur	200
Programmation d'un événement sur le projecteur	201
Configuration d'un événement programmé	202
Vérification des événements programmés	203
Modification d'un événement programmé	205

Réglage des paramètres de menus	207
Utilisation des menus du projecteur	207
Paramètres de qualité d'image - Menu Image	209
Paramètres du signal d'entrée - Menu E/S de signal	215
Paramètres d'installation - Menu Installation	221
Paramètres d'affichage - Menu Affichage.....	226
Paramètres des fonctions - Menu Fonctionnement	230
Paramètres d'administration - Menu Gestion	238
Liste de codes d'Event ID	244
Paramètres réseau - Menu Réseau	247
Paramètres de fonctionnement de plusieurs projecteurs - Menu Projection multiple (EB-770F/EB-775F).....	250
Paramètres de qualité d'image - Menu Mémoire	256
Paramètres de configuration - Menu ECO.....	257
Paramètres initiaux et options de réinitialisation - Menu Paramètres initiaux/tous les paramètres...	260
Entretien et transport du projecteur	262
Entretien du projecteur	262
Nettoyage de l'objectif	263
Nettoyage du boîtier du projecteur	263
Entretien du filtre à air et des orifices de ventilation.....	264
Nettoyage du filtre à air et des orifices de ventilation	264
Remplacement du filtre à air	267
Remplacement des piles de la télécommande	270
Processus de mise à jour du micrologiciel.....	272
Transport du projecteur	272
Résolution des problèmes.....	274
Conseils pour les problèmes de projection.....	274
Témoins d'état du projecteur	275
Utilisation des descriptions de menu du projecteur	278
Résolution des problèmes d'image ou de son	279
Solutions lorsqu'aucune image n'apparaît	279
Solutions lorsque l'image est incorrecte lors de l'utilisation de la fonction USB Display	281
Solutions lorsque le message « Pas de signal » apparaît.....	282

Affichage depuis un ordinateur portable Windows	282
Affichage depuis un ordinateur portable Mac	283
Solutions lorsque le message « Non supporté » apparaît.....	283
Solutions lorsque seulement une image partielle apparaît	284
Solutions lorsque l'image n'est pas rectangulaire	285
Solutions pour les images affectées par le bruit ou le brouillage	286
Solutions si l'image est floue.....	287
Solutions pour les images à la luminosité ou aux couleurs incorrectes	288
Solutions lorsqu'une image rémanente reste sur l'image projetée.....	288
Solutions aux problèmes de son.....	289
Solutions aux problèmes de microphone.....	290
Solutions aux problèmes de lecture de contenu	290
Résolution des problèmes de fonctionnement du projecteur ou de la télécommande.....	291
Solutions aux problèmes de mise sous ou hors tension du projecteur	291
Solutions aux problèmes de télécommande.....	292
Solutions aux problèmes de mot de passe	293
Solutions lorsqu'un message concernant la pile apparaît.....	294
Solutions aux problèmes de Liaison HDMI	294
Résolution des problèmes de réseau	294
Solutions lorsque l'authentification sans fil échoue.....	295
Solutions lorsque vous ne pouvez pas accéder au projecteur sur le réseau.....	295
Solutions si les courriels d'alerte par réseau ne sont pas reçus.....	296
Solutions lorsque l'image présente des parasites lors de la projection en réseau	296
Solutions lorsque vous ne pouvez pas vous connecter au moyen de Screen Mirroring	297
Solutions lorsque de l'interférence électronique affecte l'image ou le son lors de l'utilisation de Screen Mirroring	297
Solutions lorsque l'écran projeté n'est pas partagé correctement.....	298
Où obtenir de l'aide (États-Unis et Canada)	298
Où obtenir de l'aide (Amérique latine)	299
Caractéristiques techniques	302
Caractéristiques générales du projecteur.....	302
Caractéristiques de la source lumineuse du projecteur	304
Caractéristiques de la télécommande	305

Dimensions du projecteur.....	305
Caractéristiques électriques du projecteur	305
Caractéristiques environnementales du projecteur	306
Caractéristiques de sécurité et d'homologation du projecteur (États-Unis et Canada).....	307
Formats d'affichage vidéo pris en charge	307
Exigences système pour USB Display	309
Avis.....	311
Recyclage (États-Unis et Canada)	311
Consignes de sécurité importantes	311
Consignes de sécurité concernant le laser.....	312
Renseignements de sécurité importants	314
Restriction d'utilisation	318
Liste des symboles de sécurité (correspondant à IEC 60950-1 A2)	319
Déclaration de conformité aux normes de la FCC	323
Arbitrage exécutoire et recours collectifs.....	324
Marques de commerce.....	328
Avis sur le droit d'auteur	328
Note concernant l'utilisation responsable du matériel protégé par les lois sur les droits d'auteur	329
Attribution du droit d'auteur.....	329

Guide de l'utilisateur EB-760W/EB-770F/EB-775F

Bienvenue au *Guide de l'utilisateur* des projecteurs EB-760W/EB-770F/EB-775F.

Pour une version PDF imprimable de ce guide, cliquez [ici](#).

Remarque: Le projecteur EB-770F est représenté dans la plupart des illustrations de ce manuel, sauf indication contraire.

Remarque: La disponibilité des produits mentionnés dans ce guide varie selon le pays.

Introduction

Consultez ces sections pour en apprendre davantage sur votre projecteur et ce manuel.

[Caractéristiques du projecteur](#)

[Système de notation employé dans la documentation](#)

[Où trouver plus d'information?](#)

[Manuels et logiciels supplémentaires pour le projecteur](#)

[Emplacement des composants du projecteur](#)

Caractéristiques du projecteur

Les projecteurs EB-760W/EB-770F/EB-775F offrent les caractéristiques spéciales suivantes :

Système de projection à haute luminosité et à haute résolution

- Jusqu'à 4100 lumens de luminosité couleur (émission de lumière couleur) et de luminosité blanche (émission de lumière blanche)

Remarque: La luminosité couleur (émission lumineuse couleur) et la luminosité blanche (émission lumineuse blanche) varient selon les conditions d'utilisation. L'émission lumineuse couleur est mesurée selon la norme IDMS 15.4; l'émission lumineuse blanche est mesurée selon la norme ISO 21118.

- EB-760W : Résolution native de 1280 × 800 pixels (WXGA)
- EB-770F/EB-775F : Résolution native de 1920 × 1080 pixels (1080p)

Polyvalence au chapitre de la connectivité

- Trois ports HDMI pour la connexion de dispositifs vidéo ou d'ordinateurs
- Connexion USB Plug-and-play pour effectuer des projections et émettre de l'audio pour une configuration instantanée
- Compatible avec les réseaux câblés et sans fil pour la projection
- Fonction Screen Mirroring pour établir une connexion sans fil avec votre appareil mobile en utilisant la technologie Miracast
- Port USB-A de 5V/2,0A pour alimenter les appareils de diffusion en continu connectés
- Surveillance et commande du projecteur par un ordinateur relié en réseau distant

- Présentations avec lecture vidéo sans ordinateur (avec le logiciel PC Free) grâce à la connexion directe de dispositifs de stockage USB
- Présentations de diaporama sans ordinateur grâce à la connexion directe de dispositifs de stockage USB ou de caméras de documents Epson
- Logiciel Epson iProjection (Windows/Mac) pour projeter simultanément jusqu'à quatre images provenant d'ordinateurs en réseau ou d'appareils mobiles via l'application Epson iProjection
- Projection à partir d'un dispositif iOS ou Android ou d'un Chromebook avec l'application gratuite Epson iProjection; visitez le site Web epson.com/iprojection (É.-U.), epson.ca/iprojection (Canada), ou latin.epson.com/iprojection (Amérique latine) pour plus d'informations.

Fonctionnalités de commande et affichage novateurs

- Source lumineuse laser de longue durée
- Possibilité d'une installation côte à côte de projecteurs
- Rapport de zoom numérique élevé pour des images plus grandes sur de courtes distances de projection
- Rapport de contraste de 2 500 000:1 et contraste dynamique pour des images détaillées et nettes
- Décodeur de sous-titrage codé intégré
- Puissant système de haut-parleurs 16 W avec port de sortie audio pour connecter des haut-parleurs externes
- Fonctionnalités d'alimentation directe et d'activation automatique d'Epson pour une configuration simple et rapide
- Le logiciel Epson Content Management pour la signalisation comprend des filtres de superposition prédéfinis, des options personnalisables, des listes de lecture et des fonctions de planification avec un contrôle supplémentaire des applications Web (EB-770F/EB-775F).
- Prise en charge des systèmes de surveillance du réseau Crestron Connected
- Système de diffusion de messages sur le réseau pour projeter des messages au moment voulu sur tous les projecteurs reliés au réseau

[Contenu de la boîte du produit](#)

[Composants additionnels](#)

[Accessoires en option et pièces de rechange](#)

[Information concernant l'enregistrement et la garantie \(États-Unis et Canada\)](#)

[Information concernant l'enregistrement et la garantie \(Amérique latine\)](#)

Sujet parent: [Introduction](#)

Contenu de la boîte du produit

Conservez tous les matériaux d'emballage au cas où il vous faudrait expédier le projecteur. Pour l'expédition, employez toujours l'emballage d'origine (ou l'équivalent).

Assurez-vous que la boîte de votre projecteur contient toutes ces pièces :

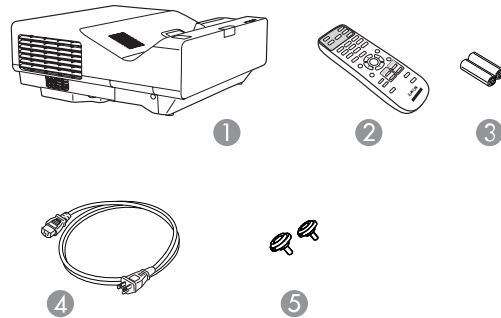

- 1 Projecteur
- 2 Télécommande
- 3 Piles de la télécommande (2 piles alcalines AA)
- 4 Cordon d'alimentation
- 5 Pattes du projecteur

Sujet parent: [Caractéristiques du projecteur](#)

Composants additionnels

Selon la manière dont vous utilisez le projecteur, vous pourriez avoir besoin de composants additionnels.

Remarque: Pour connecter un ordinateur Mac qui n'inclut pas de port de sortie vidéo compatible, vous devez vous procurer un adaptateur qui vous permet de le connecter au port d'entrée du projecteur. Communiquez avec Apple pour connaître les adaptateurs compatibles. Pour connecter un téléphone intelligent ou une tablette, vous pourriez avoir besoin d'un adaptateur qui vous permet d'établir une connexion au projecteur. Cela vous permet de projeter une image miroir de l'écran de votre téléphone intelligent ou de votre tablette, de regarder des films et plus encore. Communiquez avec le fabricant de votre appareil pour connaître les adaptateurs compatibles.

Pour des informations concernant l'achat de composants additionnels qui ne sont pas indiqués comme étant disponibles à la vente auprès d'Epson dans le tableau ci-dessous, adressez-vous à votre revendeur d'ordinateurs ou d'appareils électroniques.

Signal ou type de connexion	Composants additionnels nécessaires
Vidéo composite	Câble vidéo de type RCA ou A/V.
HDMI	Câble HDMI compatible Disponible à la vente auprès d'Epson ou d'un revendeur autorisé d'Epson. Remarque: Les vieux ordinateurs Mac (2009 et antérieurs) pourraient ne pas supporter les signaux audio HDMI.
Audio depuis certains ports.	Câble audio disponible dans le commerce et compatible avec votre appareil.
VGA	Pour établir une connexion du port VGA de l'ordinateur vers le port vidéo VGA du projecteur, vous aurez besoin d'un câble d'ordinateur VGA.
USB	Câble compatible avec USB.

Sujet parent: [Caractéristiques du projecteur](#)

Accessoires en option et pièces de rechange

É.-U. et Canada : Vous pouvez vous procurer des écrans, d'autres accessoires en option et des pièces de remplacement auprès d'un revendeur autorisé Epson. Pour trouver le revendeur le plus près de chez vous, composez le 1 800 807-7766 (Canada) ou le 1 800 463-7766 (États-Unis). Ou vous pouvez effectuer des achats en ligne à epsonstore.ca (Canada) ou à epsonstore.com (États-Unis).

Amérique Latine : Vous pouvez vous procurer d'autres accessoires en option et des pièces de remplacement auprès d'un revendeur autorisé Epson. Pour trouver le revendeur le plus proche, allez à latin.epson.com. Ou vous pouvez cliquer sur le lien « Où obtenir de l'aide » ci-dessous pour contacter votre bureau de vente le plus proche.

Remarque: La disponibilité des accessoires varie selon les pays.

Epson offre les pièces de rechange et les accessoires en option suivants pour votre projecteur :

États-Unis et Canada :

Accessoire en option ou pièce	Numéro de pièce
Filtre à air de rechange (ELPAF60)	V13H134A60
Support de montage mural pour projection à ultra-courte distance (ELPMB62)	V12HA06A05
Module de réseau sans fil (ELPAP11)	V12H005A02
Tableau blanc de 100 po, rapport largeur/hauteur 16:9 de MooreCo	V12H006A02
Caméra de documents Epson DC-07 (ELPDC07)	V12H759020
Caméra de documents Epson DC-13 (ELPDC13)	V12H757020
Caméra de documents Epson DC-21 (ELPDC21)	V12H758020
Haut-parleurs actifs (ELPSP02)	V12H467020
Câble d'extension USB (ELPKC31)	V12H525001
Boîtier de commande et de connexion PowerLite Pilot 3 (ELPCB03)	V12H927020

En plus des accessoires listés ci-dessus, des plans d'entretien prolongé d'un an ou de deux ans sont disponibles.

Amérique latine :

Accessoire en option ou pièce	Numéro de pièce
Filtre à air de rechange (ELPAF60)	V13H134A60
Support de montage mural pour projection à ultra-courte distance (ELPMB62)	V12HA06A05
Module de réseau sans fil (ELPAP11)	V12H005A02
Boîtier de commande et de connexion PowerLite Pilot 3 (ELPCB03)	V12H927020

Sujet parent: [Caractéristiques du projecteur](#)

Références associées

[Où obtenir de l'aide \(États-Unis et Canada\)](#)

[Où obtenir de l'aide \(Amérique latine\)](#)

Information concernant l'enregistrement et la garantie (États-Unis et Canada)

Le projecteur est accompagné d'une garantie de base qui vous permet de l'utiliser en toute confiance. Pour plus de détails, reportez-vous à la garantie accompagnant votre projecteur.

Enregistrez votre produit en ligne en visitant le site suivant : epson.com/webreg.

L'enregistrement vous permettra également de recevoir des mises à jour spéciales sur les nouveaux accessoires, produits et services.

Sujet parent: [Caractéristiques du projecteur](#)

Information concernant l'enregistrement et la garantie (Amérique latine)

Le projecteur est accompagné d'une garantie de base qui vous permet de l'utiliser en toute confiance. Pour plus de détails, reportez-vous à la garantie accompagnant votre projecteur.

Enregistrez votre produit en ligne à latin.epson.com/registro.

L'enregistrement vous permettra également de recevoir des mises à jour spéciales sur les nouveaux accessoires, produits et services.

Sujet parent: [Caractéristiques du projecteur](#)

Système de notation employé dans la documentation

Suivez les directives de ces notations lorsque vous lisez votre documentation :

- **Avertissements** : doivent être suivis à la lettre pour éviter les blessures.
- **Mises en garde** : doivent être respectées afin d'éviter d'endommager votre matériel.
- **Remarques** : contiennent des renseignements importants au sujet de votre projecteur.
- **Conseils** : contiennent des renseignements additionnels sur la projection.

Sujet parent: [Introduction](#)

Où trouver plus d'information?

Vous avez besoin d'aide rapidement concernant l'utilisation de votre projecteur? Consultez les ressources suivantes :

- Système d'aide intégré

Appuyez sur la touche **Home** de la télécommande ou du projecteur, sélectionnez **Aide** et appuyez sur **↵ Enter** pour obtenir des solutions rapides à des problèmes courants.

- epson.com/support (É.-U.), epson.ca/support (Canada) ou latin.epson.com/support (Amérique latine)

Consultez les questions les plus fréquemment posées et transmettez vos questions par courriel à l'assistance technique d'Epson (24 heures sur 24).

- Si vous avez encore besoin d'aide après avoir consulté le présent manuel et les ressources énumérées ci-haut, vous pouvez faire appel à l'assistance technique Epson PrivateLine pour obtenir de l'aide rapidement (É.-U. et Canada seulement). Pour plus de détails, consultez la section « Où obtenir de l'aide? ».

Sujet parent: [Introduction](#)

Références associées

[Où obtenir de l'aide \(États-Unis et Canada\)](#)

[Où obtenir de l'aide \(Amérique latine\)](#)

Manuels et logiciels supplémentaires pour le projecteur

Après avoir branché et installé le projecteur, installez au besoin les logiciels du projecteur. Il est possible que vous deviez les installer depuis le CD, si inclus; sinon, vous pouvez télécharger les logiciels ou les manuels, au besoin.

Vous pouvez installer les logiciels du projecteur listés ci-dessous et consulter les manuels pour obtenir des instructions d'utilisation.

Remarque: Si vous avez encore besoin d'aide après avoir consulté le présent manuel et les ressources énumérées ci-dessous, vous pouvez faire appel à l'assistance technique Epson PrivateLine pour obtenir une aide rapide (É.-U. et Canada seulement). Pour plus de détails, consultez la section « Où obtenir de l'aide? ».

Logiciel du projecteur	Manuel	Description
Epson Projector Management (Windows seulement)	<i>Guide d'utilisation Epson Projector Management</i>	Permet de mettre à jour le micrologiciel et de surveiller et de commander votre projecteur par le réseau. Vous pouvez télécharger la plus récente version de ce logiciel ainsi que sa documentation à partir du site Web d'Epson. Visitez le site epson.com/support (É.-U.), epson.ca/support (Canada) ou latin.epson.com/support (Amérique latine) et sélectionnez votre produit.

Logiciel du projecteur	Manuel	Description
Epson iProjection (Windows/Mac)	<i>Guide d'utilisation Epson iProjection (Windows/Mac)</i>	Permet de projeter l'écran d'ordinateur des utilisateurs en réseau. Vous pouvez télécharger la plus récente version de ce logiciel ainsi que sa documentation à partir du site Web d'Epson. Visitez le site epson.com/support (É.-U.), epson.ca/support (Canada) ou latin.epson.com/support (Amérique latine) et sélectionnez votre produit.
Application Epson iProjection	Instructions incluses avec l'application (les instructions incluses avec l'application sont disponibles seulement en anglais)	Permet la projection depuis des appareils iOS, des appareils Android ou un Chromebook si votre projecteur est connecté à un réseau qui inclut un point d'accès sans fil. Visitez le site epson.com/support (É.-U.), epson.ca/support (Canada) ou latin.epson.com/support (Amérique latine) pour obtenir plus d'informations. (Logiciel disponible en anglais seulement.)
—	<i>Open Source Software License</i>	Vous pouvez télécharger ce document à partir du site Web d'Epson. Visitez le site epson.com/support (É.-U.), epson.ca/support (Canada) ou latin.epson.com/support (Amérique latine) et sélectionnez votre produit. (Document disponible en anglais seulement.)

Logiciel du projecteur	Manuel	Description
Epson Projector Content Manager (EB-770F/EB-775F)	<i>Guide d'utilisation d'Epson Projector Content Manager</i>	Permet d'ajouter des images et des films à des listes de lecture et de les enregistrer sur un dispositif USB; insérez le dispositif USB dans le projecteur pour projeter le contenu de votre liste de lecture sans utiliser de connexion câblée. Vous pouvez télécharger la plus récente version de ce logiciel ainsi que sa documentation à partir du site Web d'Epson. Visitez le site epson.com/support (É.-U.), epson.ca/support (Canada) ou latin.epson.com/support (Amérique latine) et sélectionnez votre produit.
Epson Creative Projection (iOS seulement) (EB-770F/EB-775F)	Instructions incluses avec l'application (les instructions incluses avec l'application sont disponibles seulement en anglais)	Vous permet de créer du contenu personnalisé en utilisant des étampes et des modèles intégrés et de les transférer vers le projecteur s'il est connecté à un réseau qui inclut un point d'accès sans fil. Vous pouvez télécharger la plus récente version de ce logiciel ainsi que sa documentation à partir de la boutique d'applications App Store. (Logiciel et documentation disponibles en anglais seulement.)

Sujet parent: [Introduction](#)

Emplacement des composants du projecteur

Consultez les illustrations des composants du projecteur pour en savoir plus sur les pièces de votre appareil.

[Composants du projecteur – Avant/côté](#)

[Composants du projecteur – Dessus/côté](#)

[Composants du projecteur – Panneau arrière](#)

[Composants du projecteur – Base](#)

[Composants du projecteur – Panneau de commande](#)

Composants du projecteur – Télécommande

Sujet parent: [Introduction](#)

Composants du projecteur – Avant/côté

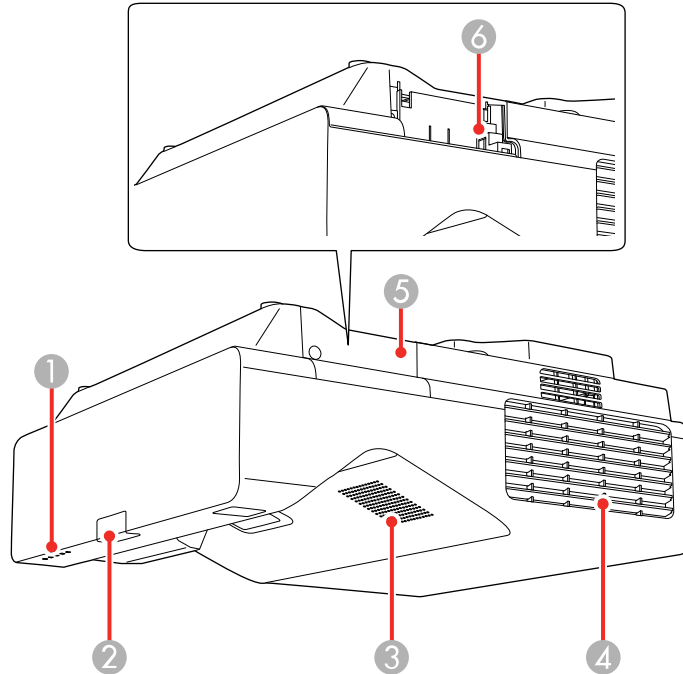

- 1 Témoins d'état
- 2 Récepteur de la télécommande
- 3 Haut-parleur
- 4 Sortie d'air
- 5 Capot de l'unité LAN sans fil en option
- 6 Fente pour unité LAN sans fil en option

Sujet parent: [Emplacement des composants du projecteur](#)

Références associées

Témoins d'état du projecteur

Composants du projecteur – Dessus/côté

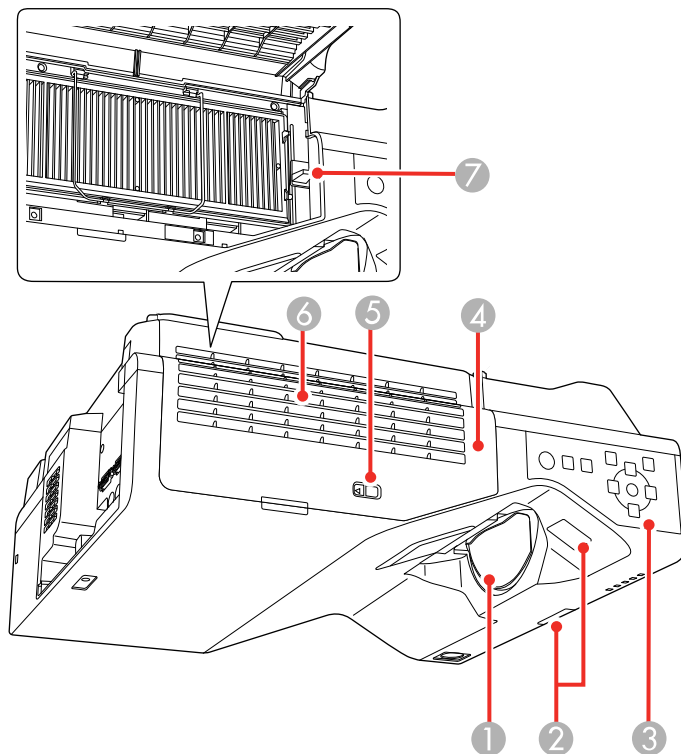

- 1 Objectif
- 2 Récepteur de la télécommande
- 3 Panneau de commande
- 4 Capot du filtre à air
- 5 Loquet du couvercle de filtre à air
- 6 Orifice d'admission d'air (filtre à air)

7 Levier de mise au point

Sujet parent: [Emplacement des composants du projecteur](#)

Composants du projecteur – Panneau arrière

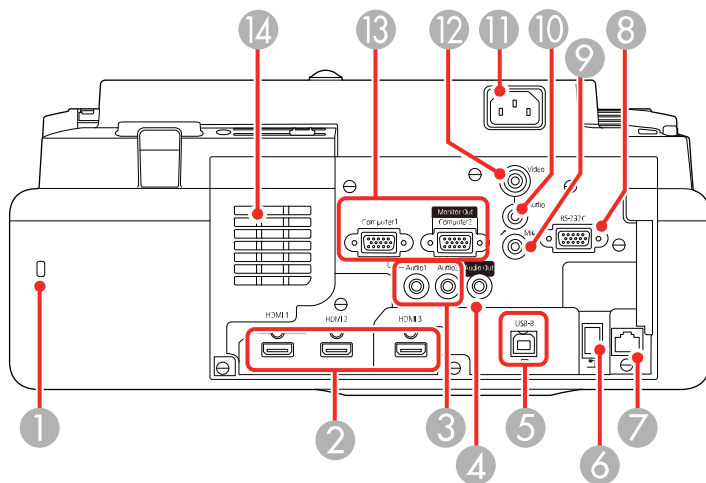

- 1 Logement de sécurité
- 2 Ports **HDMI 1/HDMI 2/HDMI 3**
- 3 Ports **Audio 1/Audio 2** à utiliser avec les ports **Computer 1/Computer 2**
- 4 Port **Audio Out**
- 5 Port **USB-B** pour une connexion à un ordinateur
- 6 Port **USB-A** pour un dispositif de stockage USB ou une caméra de documents
- 7 Port réseau (**LAN**)
- 8 Port **RS-232C**
- 9 Port **Mic** (EB-760W/EB-770F)
- 10 Port **Audio** à utiliser avec le port **Video**
- 11 Entrée d'alimentation

- 12 Port **Video**
- 13 Ports **Computer 1** et **Computer 2/Monitor Out**
- 14 Orifice d'entrée d'air

Sujet parent: [Emplacement des composants du projecteur](#)

Concepts associés

[Raccordement du projecteur](#)

Composants du projecteur – Base

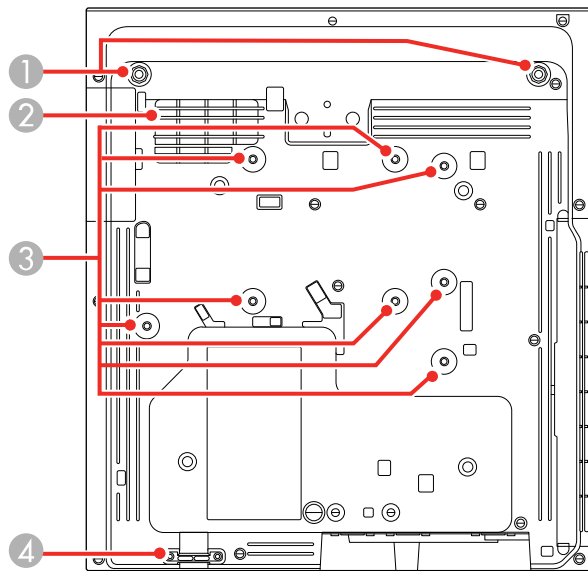

- 1 Trous pour patte avant (2)
- 2 Orifice d'entrée d'air
- 3 Trous de la plaque pour montage au mur (8)
- 4 Point de fixation du câble de sécurité

Sujet parent: [Emplacement des composants du projecteur](#)

Composants du projecteur – Panneau de commande

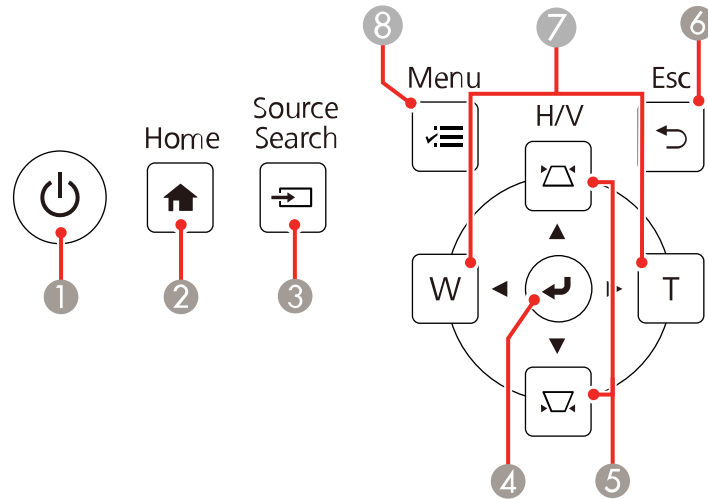

- 1 Touche d'alimentation
- 2 Touche **🏠 Home** (accède à l'écran d'accueil du projecteur)
- 3 Touche **🔍 Source Search** (recherche des sources vidéo raccordées)
- 4 Touche **↩ Enter** (sélectionne des options)
- 5 Touches de correction trapézoïdale verticale (affichent l'écran d'ajustement et règlent la forme de l'écran) et touches fléchées
- 6 Touche **↩ Esc** (annule ou quitte les fonctions)
- 7 Touches **W/T** (règlent la taille de l'image projetée) et touches fléchées
- 8 Touche **☰ Menu** (accède au système de menus du projecteur)

Sujet parent: [Emplacement des composants du projecteur](#)

Composants du projecteur – Télécommande

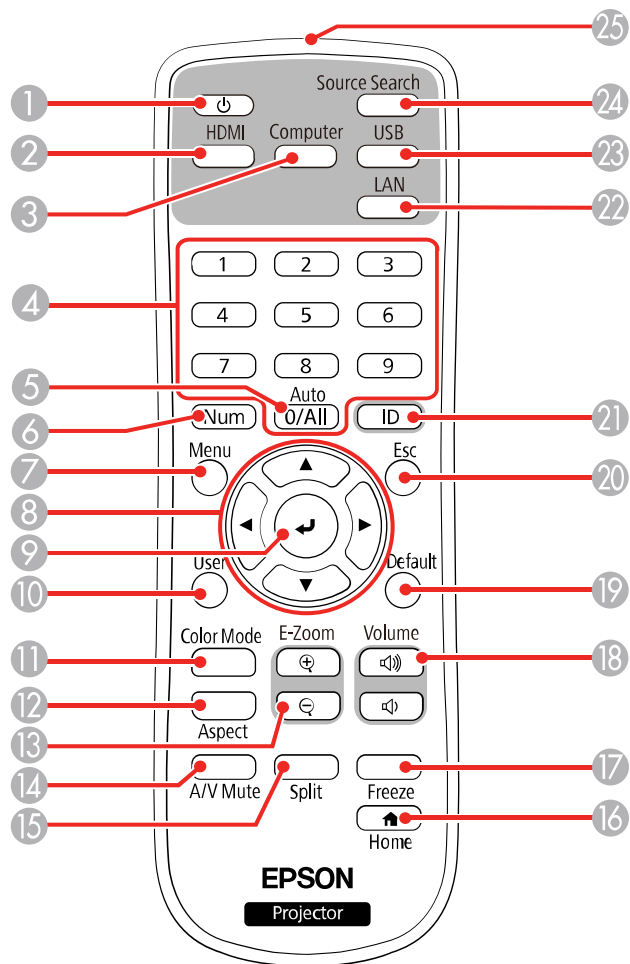

- 1 Touche d'alimentation
- 2 Touche **HDMI/Video** (fait défiler les sources vidéo et HDMI connectées)
- 3 Touche **Computer**
- 4 Touches numériques

- 5 Touche **Auto** (règle automatiquement les paramètres de position, d'alignement et de synchronisation pour les entrées VGA)
- 6 Touche **Num** (si cette touche est maintenue enfoncée, passe des touches numériques à la fonction correspondant au chiffre)
- 7 Touche **Menu** (accède au système de menus du projecteur)
- 8 Touches fléchées (font défiler les options à l'écran)
- 9 Touche **↵** Enter (sélectionne des options)
- 10 Touche **User** (personnalisable pour différentes fonctions)
- 11 Touche **Color Mode** (sélectionne le mode d'affichage)
- 12 Touche **Aspect** (sélectionne le rapport largeur/hauteur de l'image)
- 13 Touche **E-Zoom +/-** (agrandissement et rapetissement de l'image)
- 14 Touche **A/V Mute** (coupe l'image et le son)
- 15 Touche **Split** (divise l'écran jusqu'à quatre sources d'image)
- 16 Touche **🏠 Home** (accède à l'écran d'accueil du projecteur)
- 17 Touche **Freeze** (fige l'action vidéo)
- 18 Touches **Volume** pour augmenter/réduire le volume (règlent le volume du haut-parleur)
- 19 Touche **Default** (retourne le paramètre sélectionné à sa valeur par défaut)
- 20 Touche **Esc** (annule ou quitte les fonctions)
- 21 Touche **ID** (sélectionne un projecteur à utiliser avec la télécommande)
- 22 Touche **LAN** (établit la connexion à une source réseau)
- 23 Touche **USB** (fait défiler les ports USB Display et USB-A)
- 24 Touche **Source Search** (recherche les sources connectées)
- 25 Émetteur de la télécommande

Sujet parent: [Emplacement des composants du projecteur](#)

Installation du projecteur

Suivez les instructions contenues dans ces sections afin de préparer et d'installer votre projecteur.

[Emplacement du projecteur](#)

[Raccordement du projecteur](#)

[Installation des piles dans la télécommande](#)

Emplacement du projecteur

Votre projecteur à distance ultra-courte est conçu pour être installé sur un mur (avec un support de montage au mur).

Vous pouvez également placer le projecteur sur une surface plane telle qu'un bureau ou une table pour une installation portative.

Voici quelques directives à observer pour le choix d'un emplacement :

- Suivez les instructions du *Guide d'installation* en ligne pour installer le projecteur.
- Laissez amplement d'espace autour du projecteur et sous celui-ci pour assurer une bonne aération et ne le placez pas de manière à ce que les événements d'entrée et de sortie d'air soient obstrués.
- Si le projecteur est utilisé à une altitude supérieure à 4921 pi (1500 m), réglez le paramètre **Mode haute alt.** à **On**, dans le menu Installation du projecteur, pour avoir l'assurance que la température interne du projecteur est adéquatement contrôlée.
- Assurez-vous que le projecteur se trouve à portée d'une prise de courant ou d'une rallonge.
- Si vous installez le projecteur à la verticale sur une table, un support en vente sur le marché et compatible avec la norme d'interface de montage VESA (100 x 100 mm) est nécessaire.
- Si vous installez le projecteur sur un mur, le support de montage au mur (V12HA06A05) est nécessaire.
- Placez le projecteur directement face à l'écran, et non de biais. Si vous ne pouvez pas installer le projecteur directement face à l'écran, corrigez la distorsion de l'image en ajustant les pattes du projecteur ou, si monté, en ajustant les molettes d'ajustement sur le support du projecteur. Si l'image n'est toujours pas carrée, utilisez les méthodes de correction numérique du projecteur.
- Évitez d'installer le projecteur dans des endroits soumis à de hauts taux d'humidité et de poussière ou soumis à la fumée provenant de feux ou de cigarettes.

[Options de configuration et d'installation du projecteur](#)

[Distance de projection](#)

Sujet parent: [Installation du projecteur](#)

Options de configuration et d'installation du projecteur

Vous pouvez configurer ou installer votre projecteur de plusieurs manières, notamment :

Fixé sur le mur ou au plafond

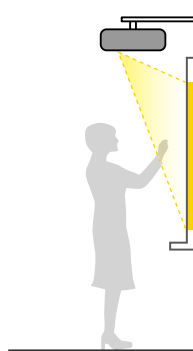

Fixé à la verticale sur une table

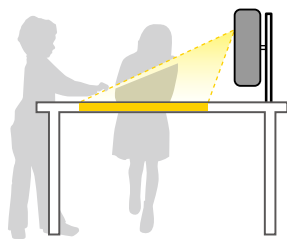

Fixé sur le mur ou le plafond pour projeter l'image derrière un écran translucide

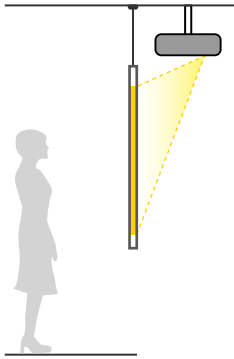

Fixé à la verticale pour projeter d'en dessous d'une table

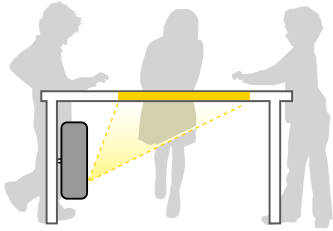

Placé sur une table ou un chariot portatif pour projeter l'image devant l'écran

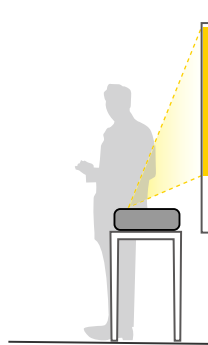

Placé sur une table ou un chariot portatif pour projeter l'image derrière un écran translucide

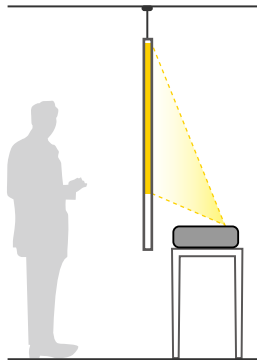

Peu importe où vous installez le projecteur, veillez à le placer directement devant l'écran et non pas de biais.

Si vous placez le projecteur à la verticale, activez le paramètre **Installation verticale** dans le menu Installation du projecteur.

Si vous installez le projecteur dans un lieu fixe, activez le paramètre **Installation fixe** dans le menu Installation du projecteur.

Si vous projetez depuis une table ou un chariot portatif, ou encore de l'arrière, installez les pieds du projecteur et veillez à sélectionner la bonne option sous **Projection** dans le système de menus du projecteur.

Sujet parent: [Emplacement du projecteur](#)

Distance de projection

La distance entre le projecteur et l'écran détermine la taille approximative de l'image. Éloigner le projecteur de l'écran fera augmenter la taille de l'image, mais celle-ci peut varier selon le facteur d'agrandissement, le rapport largeur/hauteur et d'autres paramètres.

Consultez les tableaux dans le *Guide d'installation* en ligne pour estimer à quelle distance de l'écran vous devez placer le projecteur en fonction de la taille de l'image projetée. (Il est possible que les chiffres aient été arrondis.) Vous pouvez aussi utiliser la calculatrice de distance de projection [ici](#).

Sujet parent: [Emplacement du projecteur](#)

Raccordement du projecteur

Consultez ces sections pour connecter le projecteur à diverses sources de projection.

Mise en garde: Si le projecteur est utilisé à une altitude supérieure à 4921 pi (1500 m), activez le **Mode haute alt.** pour que la température interne du projecteur soit adéquatement contrôlée.

[Raccordement à des ordinateurs](#)

[Raccordement à des sources vidéo](#)

[Raccordement de dispositifs de sortie externes](#)

[Raccordement de dispositifs USB externes](#)

[Raccordement d'une caméra de documents](#)

Sujet parent: [Installation du projecteur](#)

Références associées

[Composants additionnels](#)

[Paramètres d'installation - Menu Installation](#)

Raccordement à des ordinateurs

Suivez les instructions contenues dans ces sections pour brancher un ordinateur au projecteur.

[Raccordement à un ordinateur pour audio et vidéo HDMI](#)

[Raccordement à un ordinateur pour audio et vidéo VGA](#)

[Raccordement à un ordinateur pour audio et vidéo par USB](#)

Sujet parent: [Raccordement du projecteur](#)

Raccordement à un ordinateur pour audio et vidéo HDMI

Si votre ordinateur est doté d'un port HDMI, vous pouvez le brancher au projecteur à l'aide d'un câble HDMI (non inclus).

Remarque: Pour connecter un ordinateur Mac qui inclut uniquement un port Mini DisplayPort, un port Thunderbolt, un port USB-C ou un port Mini-DVI pour la sortie vidéo, vous devez vous procurer un adaptateur qui vous permet de le connecter au port **HDMI** du projecteur. Communiquez avec Apple pour connaître les adaptateurs compatibles. Les vieux ordinateurs Mac (2009 et antérieurs) pourraient ne pas supporter les signaux audio via le port **HDMI**.

1. Branchez une extrémité du câble HDMI au port de sortie HDMI de votre ordinateur.

2. Branchez l'autre extrémité à l'un des ports HDMI du projecteur.

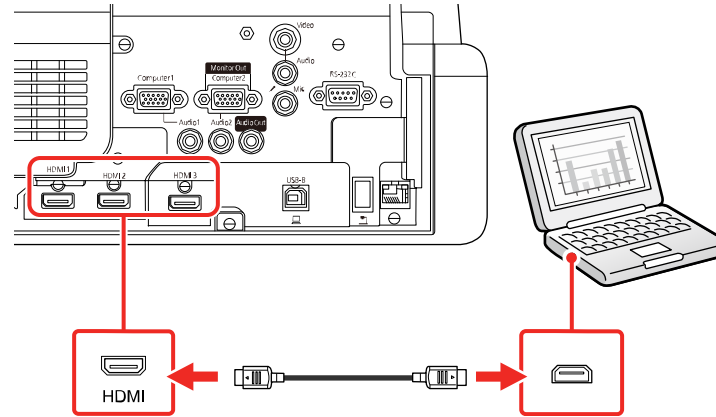

Remarque: Le projecteur convertit le signal audio numérique envoyé à partir de votre ordinateur en un signal analogique mono pour le haut-parleur interne ou en un signal analogique stéréo si vous connectez des haut-parleurs externes. (Assurez-vous que le périphérique audio HDMI dans les paramètres audio de votre ordinateur est réglé à **EPSON PJ.**)

Remarque: Si vous avez de la difficulté à entendre le son par la connexion HDMI, vous pouvez utiliser l'un des ports audio du projecteur pour diffuser du son. Branchez l'une des extrémités d'un câble optionnel audio mini-fiche stéréo de 3,5 mm à l'un des ports audio du projecteur et l'autre extrémité au port de sortie audio de votre ordinateur. Sélectionnez ensuite le port audio auquel vous avez connecté la source au paramètre **Sortie audio HDMI1**, **Sortie audio HDMI2** ou **Sortie audio HDMI3** dans le menu E/S de signal.

Sujet parent: [Raccordement à des ordinateurs](#)

Raccordement à un ordinateur pour audio et vidéo VGA

Vous pouvez raccorder le projecteur à votre ordinateur à l'aide d'un câble d'ordinateur VGA.

Remarque: Pour connecter un ordinateur Mac, qui inclut uniquement un port Mini DisplayPort, un port Thunderbolt, ou un port Mini-DVI pour la sortie vidéo, vous devez vous procurer un adaptateur qui vous permet de le connecter au port vidéo VGA du projecteur. Communiquez avec Apple pour connaître les adaptateurs compatibles.

1. Au besoin, débranchez le câble d'écran de votre ordinateur.

2. Branchez le câble d'ordinateur VGA à la prise d'écran de l'ordinateur.
3. Branchez l'autre extrémité dans un port **Computer** du projecteur.

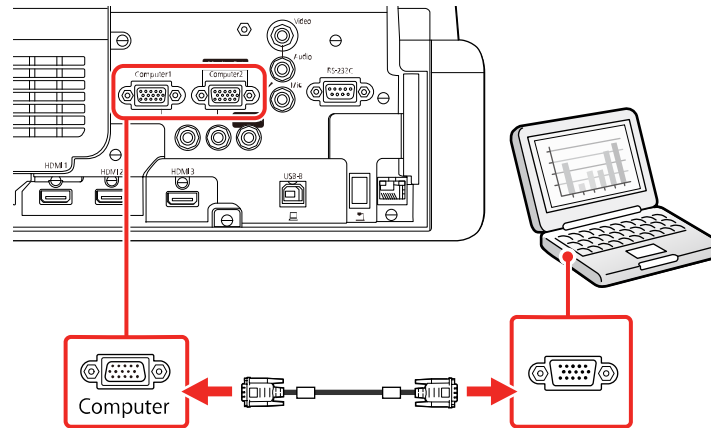

4. Serrez les vis du connecteur VGA.
5. Branchez un câble audio à la prise pour écouteurs ou à la sortie audio de votre ordinateur portable, ou encore à la prise de haut-parleur ou de sortie audio de votre ordinateur de table.
6. Branchez l'autre extrémité au port **Audio** correspondant au port **Computer** que vous utilisez.

Sujet parent: [Raccordement à des ordinateurs](#)

Raccordement à un ordinateur pour audio et vidéo par USB

Si votre ordinateur satisfait aux exigences système, vous pouvez envoyer le son et la vidéo au projecteur à partir du port USB de l'ordinateur (préférentiellement USB 2.0). Raccordez le projecteur à votre ordinateur à l'aide d'un câble USB.

Remarque: Une connexion HDMI est recommandée pour projeter du contenu exigeant une largeur de bande élevée.

Remarque: La connexion via un concentrateur USB risque de ne pas fonctionner correctement. Connectez le câble USB directement au projecteur.

1. Allumez le projecteur au besoin.
2. Mettez l'ordinateur sous tension.

3. Branchez une extrémité du câble dans le port **USB-B**.

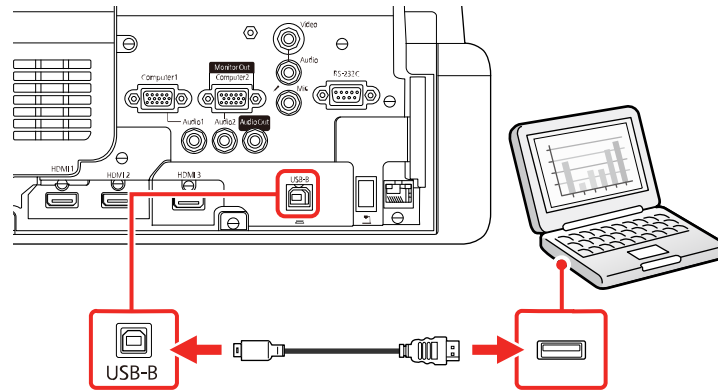

4. Branchez l'autre extrémité dans un port USB disponible de votre ordinateur.
 5. Effectuez l'une des actions suivantes :
 - **Windows 11/Windows 10/Windows 8.x** : Cliquez sur **EPSON_PJ_UD** lorsqu'il s'affiche sur le bureau, puis sélectionnez **Exécuter EMP_UDSE.EXE** dans la boîte de dialogue qui s'affiche pour installer le logiciel Epson USB Display.
 - **Windows 7/Windows Vista** : Sélectionnez **Exécuter EMP_UDSE.EXE** dans la boîte de dialogue qui s'affiche pour installer le logiciel Epson USB Display.
 - **Mac** : Le dossier de configuration USB Display s'affiche à l'écran. Sélectionnez **USB Display Installer** et suivez les directives à l'écran pour installer le logiciel Epson USB Display.
- Suivez les instructions à l'écran. L'installation de ce logiciel est uniquement nécessaire la première fois que vous raccordez le projecteur à l'ordinateur.

Le projecteur affiche l'image du bureau de votre ordinateur et diffuse le son, si votre présentation comporte une trame sonore.

Sujet parent: [Raccordement à des ordinateurs](#)

Références associées

[Paramètres du signal d'entrée - Menu E/S de signal](#)

Raccordement à des sources vidéo

Suivez les instructions contenues dans ces sections pour brancher des appareils vidéo au projecteur.

[Raccordement à une source vidéo HDMI](#)

Raccordement à un appareil de diffusion en continu

Raccordement à une source vidéo composite

Raccordement d'une source vidéo pour le son

Sujet parent: Raccordement du projecteur

Raccordement à une source vidéo HDMI

Si votre source vidéo est dotée d'un port HDMI, vous pouvez la brancher au projecteur à l'aide d'un câble HDMI (non inclus). La connexion HDMI offre la meilleure qualité d'image.

Mise en garde: N'allumez pas la source vidéo avant de la connecter au projecteur. Vous pourriez endommager le projecteur.

1. Branchez le câble HDMI au port de sortie HDMI de la source vidéo.
2. Branchez l'autre extrémité à l'un des ports **HDMI** du projecteur.

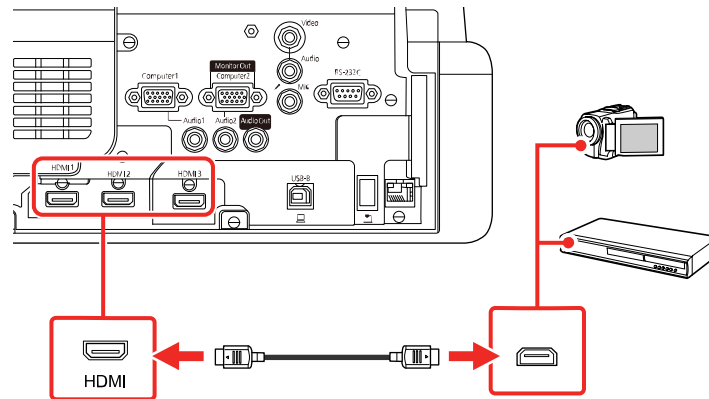

Remarque: Le projecteur convertit le signal audio numérique envoyé à partir de votre source vidéo en un signal analogique mono pour le haut-parleur interne ou en un signal analogique stéréo si vous connectez des haut-parleurs externes.

Remarque: Si vous avez de la difficulté à entendre le son par la connexion HDMI, vous pouvez utiliser l'un des ports audio du projecteur pour diffuser du son. Branchez l'une des extrémités d'un câble optionnel audio mini-fiche stéréo de 3,5 mm à l'un des ports audio du projecteur, et branchez l'autre extrémité au port de sortie audio de votre source vidéo. Sélectionnez ensuite le port audio auquel vous avez connecté la source au paramètre **Sortie audio HDMI1**, **Sortie audio HDMI2** ou **Sortie audio HDMI3** dans le menu E/S de signal.

Sujet parent: [Raccordement à des sources vidéo](#)

Références associées

[Paramètres du signal d'entrée - Menu E/S de signal](#)

Raccordement à un appareil de diffusion en continu

Vous pouvez connecter un lecteur multimédia de diffusion en continu au projecteur. En connectant le câble USB d'alimentation du lecteur multimédia de diffusion en continu, vous pouvez alimenter le lecteur depuis le projecteur.

1. Connectez le lecteur multimédia de diffusion en continu dans un port **HDMI**.
2. Au besoin, connectez le câble USB d'alimentation du lecteur multimédia de diffusion en continu au port **USB-A**. Branchez l'autre extrémité du câble au port USB du lecteur multimédia de diffusion en continu.

Remarque: Pour continuer à alimenter le lecteur multimédia de diffusion en continu optionnel lorsque le projecteur ne projette pas d'images, sélectionnez **Toujours valide** comme paramètre **Alimentation USB** dans le menu Fonctionnement du projecteur.

Sujet parent: [Raccordement à des sources vidéo](#)

Raccordement à une source vidéo composite

Si votre source vidéo est dotée d'un port vidéo composite, vous pouvez la brancher au projecteur à l'aide d'un câble vidéo ou AV de type RCA en option.

1. Branchez le câble avec le connecteur jaune dans le port de sortie vidéo jaune de la source vidéo.
2. Branchez l'autre extrémité au port **Video** du projecteur.

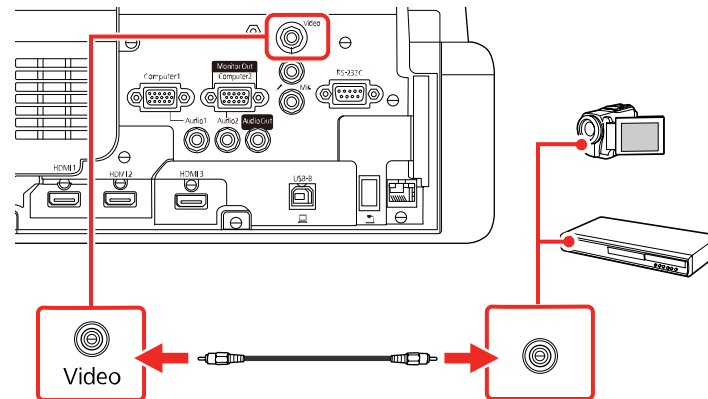

Sujet parent: [Raccordement à des sources vidéo](#)

Raccordement d'une source vidéo pour le son

Vous pouvez diffuser du son provenant de votre équipement vidéo dans le haut-parleur du projecteur si votre appareil vidéo est doté de ports de sortie audio. Si vous projetez une vidéo en utilisant le port **Video**, branchez le projecteur à la source vidéo en utilisant un câble audio avec mini-prise stéréo en option.

Remarque: Assurez-vous que le câble audio est étiqueté « No Resistance » (Aucune résistance).

Remarque: Si vous connectez une source vidéo au projecteur en utilisant un câble HDMI, le signal audio est transféré avec le signal vidéo; vous n'avez pas besoin d'un câble additionnel pour le son.

1. Branchez une extrémité du câble audio aux ports de sortie audio de la source vidéo.
2. Branchez l'autre extrémité du câble dans le port **Audio** du projecteur qui correspond au port que vous utilisez pour la vidéo.

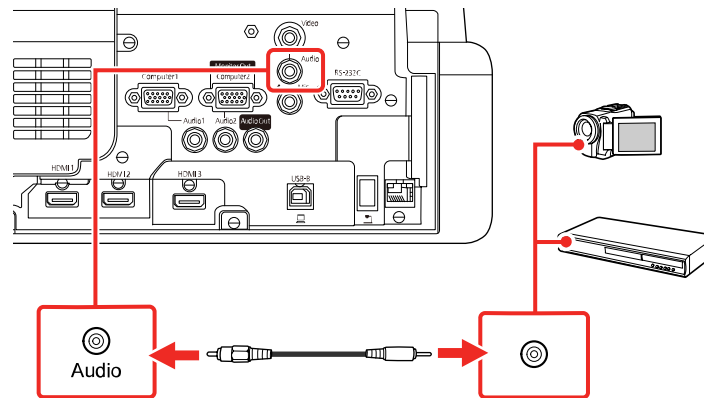

Sujet parent: [Raccordement à des sources vidéo](#)

Raccordement de dispositifs de sortie externes

Reportez-vous aux sections suivantes pour connecter le projecteur à des dispositifs de sortie externes.

[Raccordement d'un moniteur d'ordinateur externe](#)

[Raccordement de haut-parleurs externes](#)

[Raccordement d'un microphone](#)

Sujet parent: [Raccordement du projecteur](#)

Raccordement d'un moniteur d'ordinateur externe

Si vous avez branché un ordinateur au projecteur en utilisant le port **Computer1**, vous pouvez aussi raccorder un moniteur externe au projecteur. Cela vous permet de visionner la présentation sur un moniteur externe même si l'image projetée n'est pas visible.

Pour envoyer les images vers un moniteur VGA externe, définissez le paramètre **Port sortie moniteur à Sortie du moniteur** dans le menu E/S de signal du projecteur.

Si vous souhaitez envoyer des images vers un moniteur externe lorsque le projecteur est éteint, vous devez sélectionner **Toujours valide** pour le paramètre **Sortie A/V** dans le menu E/S de signal du projecteur.

Remarque: Les écrans utilisant un taux de rafraîchissement inférieur à 60 Hz ne pourront pas afficher les images correctement.

1. Assurez-vous que votre ordinateur est branché au port **Computer** du projecteur. S'il y a deux ports pour ordinateur, veillez à utiliser le port **Computer1**.
2. Branchez le câble du moniteur externe au port **Computer2/Monitor Out**.

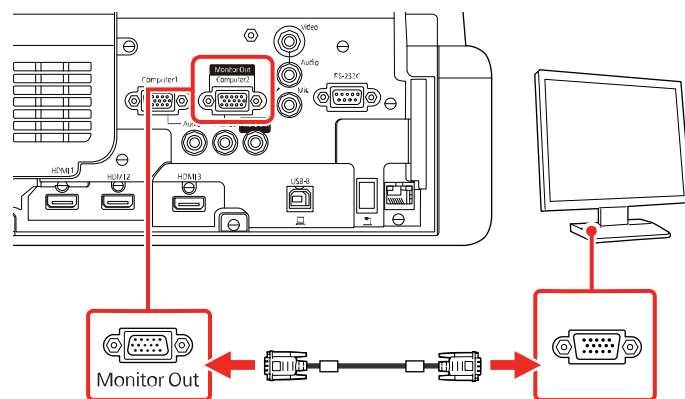

Sujet parent: [Raccordement de dispositifs de sortie externes](#)

Références associées

[Paramètres du signal d'entrée - Menu E/S de signal](#)

Raccordement de haut-parleurs externes

Vous pouvez connecter le projecteur à des haut-parleurs auto-alimentés externes et contrôler le volume en utilisant la télécommande du projecteur.

Vous pouvez aussi brancher le projecteur à un amplificateur avec des haut-parleurs.

Définissez le paramètre **Périph. sortie audio** à **Projecteur** dans le menu E/S de signal > **Liaison HDMI** du projecteur. Lorsqu'aucun système audio/vidéo n'est branché au projecteur, la trame sonore provient de la sortie des haut-parleurs externes même si le paramètre **Périph. sortie audio** est défini à **Système AV**.

Si vous souhaitez émettre du son depuis les haut-parleurs externes lorsque le projecteur est éteint, vous devez sélectionner **Toujours valide** pour le paramètre **Sortie A/V** dans le menu E/S de signal du projecteur.

Remarque: Les haut-parleurs internes du projecteur sont désactivés si vous branchez des haut-parleurs externes.

1. Si nécessaire, assurez-vous que la source vidéo ou l'ordinateur est branché au projecteur avec des câbles audio et vidéo.
2. Trouvez le câble approprié pour brancher vos haut-parleurs externes, tel qu'un câble stéréo mini-fiche à prise à broches ou d'autres types d'adaptateurs ou de câbles.
3. Branchez une extrémité du câble dans vos haut-parleurs externes.
4. Branchez l'autre extrémité dotée d'une mini-fiche stéréo dans le port **Audio Out** du projecteur.

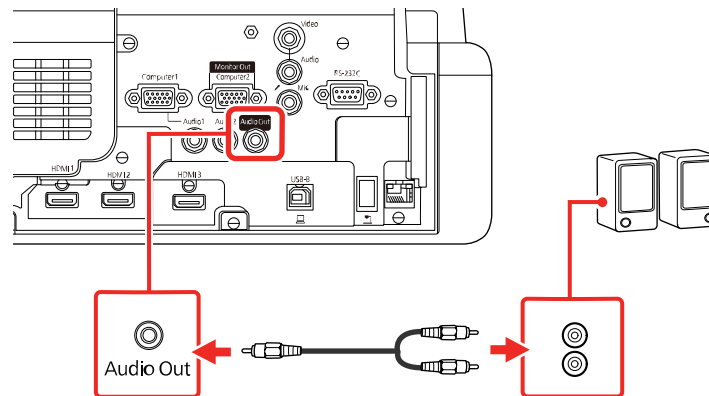

Sujet parent: [Raccordement de dispositifs de sortie externes](#)

Références associées

[Paramètres du signal d'entrée - Menu E/S de signal](#)

Raccordement d'un microphone

Vous pouvez raccorder un microphone au port **Mic** du projecteur afin d'offrir un soutien audio lors des présentations (EB-760W/EB-770F).

Remarque: Le projecteur ne prend pas en charge les microphones enfichables. Si vous souhaitez diffuser le son du microphone lorsque le projecteur est éteint, sélectionnez **Toujours valide** pour le paramètre **Sortie A/V** dans le menu E/S de signal.

1. Branchez le câble du microphone dans le port **Mic** du projecteur.

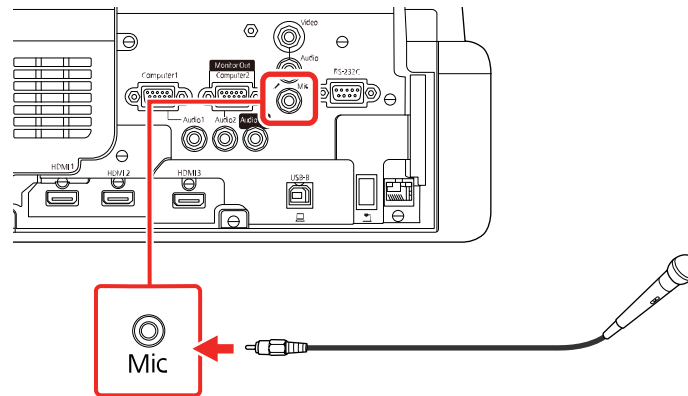

2. Allumez le microphone, le cas échéant.
3. Si vous entendez un grésillement ou si le volume est trop fort ou trop bas, ajustez le réglage **Volume entrée micro** dans le menu E/S de signal.

Sujet parent: [Raccordement de dispositifs de sortie externes](#)

Raccordement de dispositifs USB externes

Suivez les instructions contenues dans ces sections pour brancher des dispositifs USB externes au projecteur.

[Projection depuis un dispositif USB](#)

[Raccordement d'un appareil USB ou d'un appareil photo au projecteur](#)

[Sélection de la source USB raccordée](#)

[Débranchement d'un appareil USB ou d'un appareil photo du projecteur](#)

Sujet parent: [Raccordement du projecteur](#)

Tâches associées

[Lancement d'un diaporama PC Free](#)

Projection depuis un dispositif USB

Vous pouvez projeter des images et d'autres contenus sans utiliser un ordinateur ou un appareil vidéo en raccordant un de ces appareils à votre projecteur :

- Clé USB
- Appareil photo numérique ou téléphone intelligent
- Disque dur USB
- Dispositif de stockage multimédia

Remarque: Les appareils photo numériques et les téléphones intelligents doivent pouvoir être branchés comme appareils USB et non comme appareils compatibles TWAIN et ils doivent être compatibles avec une mémoire de grande capacité USB.

Remarque: Les disques durs USB doivent répondre aux exigences suivantes :

- Compatibles avec une mémoire de grande capacité USB (les mémoires de grande capacité USB ne sont pas toutes prises en charge)
- Formatés selon le système de fichiers FAT16 ou FAT32
- Téléalimentés par leur propre système d'alimentation CA (les disques durs alimentés par le bus ne sont pas recommandés)
- Ne possèdent pas plusieurs partitions

Vous pouvez aussi projeter des listes de lecture contenant des images et des films enregistrés sur un dispositif USB en mode Lecture de contenu (EB-770F/EB-775F).

Sujet parent: [Raccordement de dispositifs USB externes](#)

Tâches associées

[Lancement d'un diaporama PC Free](#)

Raccordement d'un appareil USB ou d'un appareil photo au projecteur

Vous pouvez brancher votre appareil USB ou votre appareil photo au port **USB-A** et l'utiliser pour projeter des images ou d'autres contenus.

1. Si votre appareil USB est doté d'un adaptateur d'alimentation, branchez l'appareil dans une prise de courant.
2. Branchez le câble USB (ou la clé USB) au port **USB-A** du projecteur.

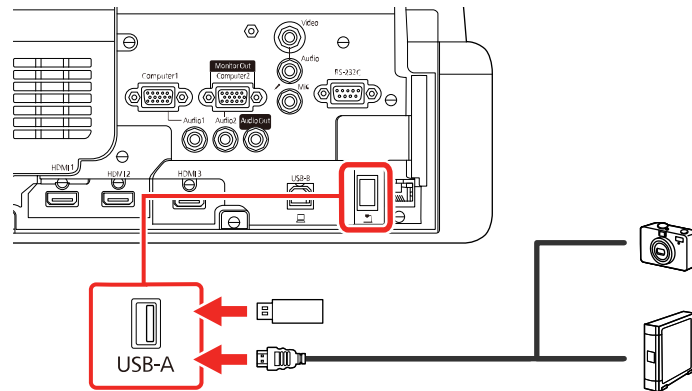

Remarque: Utilisez le câble USB livré avec votre dispositif ou conçu pour fonctionner avec celui-ci. Ne branchez pas un concentrateur USB ou un câble USB de plus de 10 pi (3 m), car l'appareil risque de ne pas fonctionner adéquatement.

3. Branchez l'autre extrémité du câble (le cas échéant) dans l'appareil.

Sujet parent: [Raccordement de dispositifs USB externes](#)

Tâches associées

[Lancement d'un diaporama PC Free](#)

Sélection de la source USB raccordée

Vous pouvez sélectionner la source raccordée au port **USB-A**.

1. Vérifiez au besoin si la source USB branchée est sous tension.
2. Appuyez sur la touche **USB** ou **Source Search** de la télécommande.

Sujet parent: [Raccordement de dispositifs USB externes](#)

Tâches associées

[Lancement d'un diaporama PC Free](#)

Débranchement d'un appareil USB ou d'un appareil photo du projecteur

Lorsque vous avez terminé votre présentation depuis un dispositif USB ou un appareil photo, vous devez préparer l'appareil avant de le débrancher du projecteur.

1. Si le dispositif est muni d'un interrupteur, mettez-le hors tension et débranchez-le.
2. Débranchez l'appareil USB ou l'appareil photo du projecteur.

Sujet parent: [Raccordement de dispositifs USB externes](#)

Tâches associées

[Lancement d'un diaporama PC Free](#)

Raccordement d'une caméra de documents

Vous pouvez brancher une caméra de documents à votre projecteur afin de projeter des images à partir de la caméra.

Remarque: La méthode de connexion varie en fonction du modèle de votre caméra de documents. Pour bénéficier des autres caractéristiques offertes par le logiciel, branchez votre caméra de documents à votre ordinateur à l'aide du port USB de la caméra au lieu de connecter la caméra au projecteur. Consultez le manuel de la caméra pour obtenir plus de détails.

Sujet parent: [Raccordement du projecteur](#)

Installation des piles dans la télécommande

La télécommande est alimentée au moyen de deux piles AA fournies avec le projecteur. Remplacez les piles dès qu'elles sont épuisées.

Mise en garde: Utilisez uniquement le type de piles indiqué dans le présent manuel. N'installez pas différents types de piles ou des piles neuves et anciennes en même temps.

1. Retirez le couvercle du logement des piles.

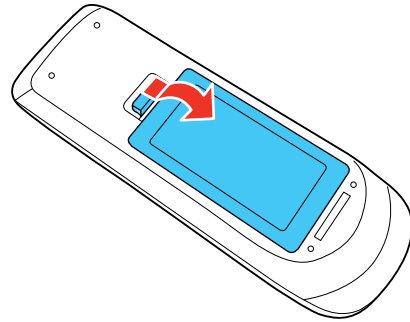

2. Insérez les piles avec les bornes + et – tel qu'illustré.

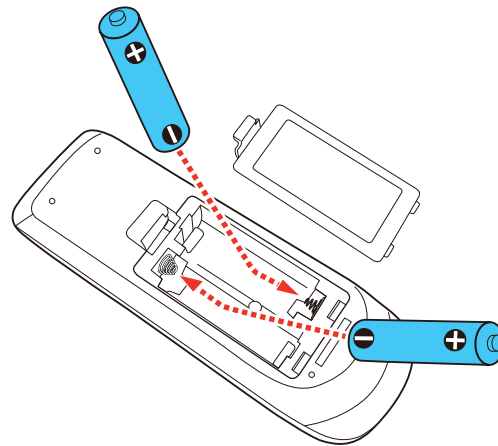

Avertissement: Assurez-vous que les piles sont insérées dans la bonne position. Si les piles ne sont pas correctement insérées, elles pourraient exploser ou fuir, ce qui pourrait causer un incendie ou des blessures ou endommager le produit.

3. Remplacez le couvercle du logement des piles et appuyez dessus pour l'enclencher.

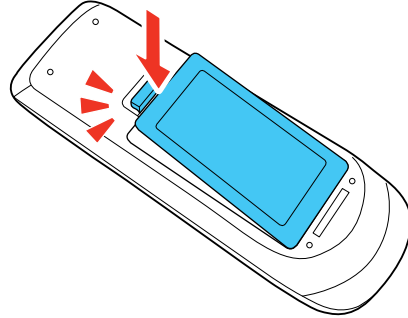

Avertissement: Éliminez les piles usées conformément à la réglementation locale. N'exposez pas les piles à la chaleur ou aux flammes. Conservez les piles hors de la portée des enfants; elles présentent un risque d'étouffement et sont très dangereuses en cas d'ingestion.

Sujet parent: [Installation du projecteur](#)

Utilisation du projecteur sur un réseau

Suivez les instructions contenues dans ces sections afin de préparer votre projecteur pour l'utilisation sur un réseau.

[Projection sur un réseau câblé](#)

[Projection sur un réseau sans fil](#)

[Projection par réseau sans fil à partir d'un appareil mobile ou d'un ordinateur Windows \(Screen Mirroring\)](#)

[Partage d'écran](#)

[Configuration des courriels d'alerte du projecteur sur le réseau](#)

[Configuration de la surveillance avec SNMP](#)

[Commande d'un projecteur sur un réseau à l'aide d'un navigateur Web](#)

[Utilisation de Crestron Connected](#)

[Enregistrement d'un certificat numérique sur le projecteur](#)

[Définitions des canaux Art-Net](#)

[Configuration d'API Web](#)

Projection sur un réseau câblé

Vous pouvez projeter sur un réseau câblé. Pour ce faire, vous devez connecter le projecteur au réseau avec un câble Ethernet, puis configurer le projecteur et l'ordinateur pour la projection depuis un réseau.

Après avoir branché et installé le projecteur, installez les logiciels du projecteur. Il est possible que vous deviez les installer depuis le CD, si inclus; sinon, vous pouvez télécharger les logiciels ou les manuels, au besoin.

Remarque: Si votre projecteur est connecté par un câble de réseau local (Ethernet) à un réseau qui inclut un point d'accès sans fil, vous pouvez établir une connexion sans fil au projecteur par le point d'accès.

[Raccordement du projecteur à un réseau câblé](#)

[Sélection des paramètres du réseau câblé](#)

Sujet parent: [Utilisation du projecteur sur un réseau](#)

Références associées

[Manuels et logiciels supplémentaires pour le projecteur](#)

Raccordement du projecteur à un réseau câblé

Raccordez le projecteur à votre réseau local câblé en utilisant un câble réseau 100Base-TX ou 10Base-T disponible dans le commerce. Pour assurer la transmission adéquate des données, utilisez un câble blindé de catégorie 5 ou supérieur.

1. Branchez une extrémité du câble réseau à votre concentrateur, commutateur ou routeur réseau.
2. Branchez l'autre extrémité du câble dans le port **LAN** du projecteur.

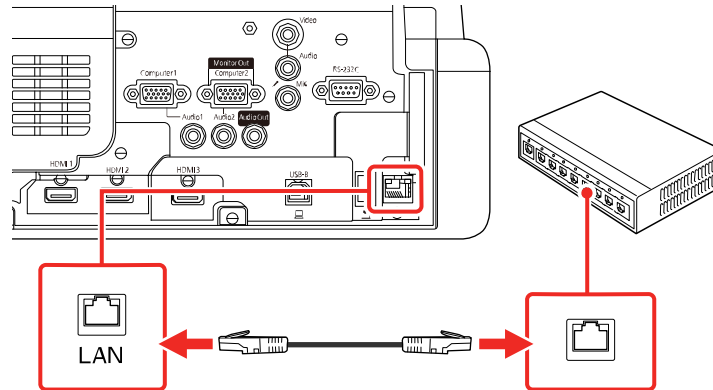

Sujet parent: [Projection sur un réseau câblé](#)

Sélection des paramètres du réseau câblé

Avant de pouvoir projeter depuis plusieurs ordinateurs sur le réseau, vous devez sélectionner les paramètres réseau du projecteur en utilisant ses menus.

Remarque: Vérifiez que le projecteur est bien raccordé au réseau câblé par le port **LAN**.

1. Mettez le projecteur sous tension.
2. Appuyez sur la touche **Menu**.

- Sélectionnez le menu **Réseau** puis appuyez sur **↵ Enter**.

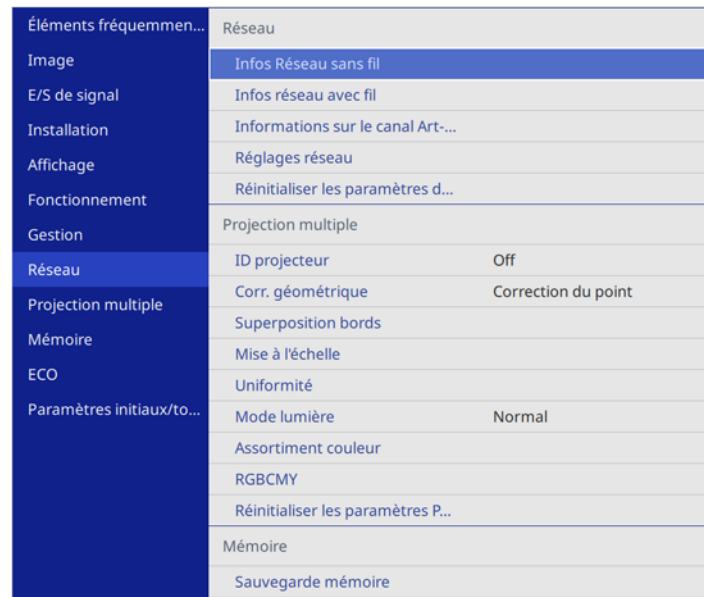

- Sélectionnez le menu **Réglages réseau** puis appuyez sur **↵ Enter**.

Remarque: Si le Mot de passe Remote et le MotPss ContrôleWeb n'ont pas été définis, un écran s'affiche pour vous inviter à les définir. Entrez un mot de passe allant jusqu'à 32 caractères alphanumériques. Ces mots de passe sont utilisés pour accéder au projecteur sur un réseau et vous n'avez pas besoin de les entrer pour accéder au menu Réglages réseau après les avoir définis.

- Sélectionnez **Nom du projecteur** et saisissez un nom comptant jusqu'à 16 caractères alphanumériques pour identifier le projecteur sur le réseau.
- Réglez le paramètre **Interface de contrôle de priorité à Réseau avec fil**.
- Sélectionnez **Réseau avec fil** puis appuyez sur **↵ Enter**.
- Sélectionnez **Paramètres IP** puis appuyez sur **↵ Enter**.
- Sélectionnez vos paramètres IP, au besoin :
 - Si votre réseau attribue automatiquement des adresses IP, activez le paramètre **DHCP**.

- Si vous devez régler les adresses manuellement, désactivez **DHCP**, puis entrez au besoin l'**Adresse IP**, le **Masque ss-rés** et l'**Adresse passerelle** du projecteur.

Remarque: Pour mettre les chiffres voulus en surbrillance sur le clavier affiché, appuyez sur les touches fléchées de la télécommande. Pour sélectionner un chiffre en surbrillance, appuyez sur **↵ Enter**. Ou encore, maintenez enfoncée la touche **Num** de la télécommande tout en entrant les chiffres désirés.

10. Pour empêcher l'affichage de l'adresse IP sur l'écran de veille, désactivez **Affichage de l'adresse IP** dans le menu Réseau avec fil.
11. Sélectionnez **Retour** et appuyez sur **↵ Enter** pour revenir au menu Réglages réseau.
12. Sélectionnez **Projection en réseau** puis appuyez sur **↵ Enter**.

Un écran comme celui-ci s'affiche :

[Projection en réseau]		Retour
Mot-clé projecteur	Off	
Epson iProjection	On	^
Affichage SSID	On	
Afficher infos LAN	Texte et code QR	
Mt de passe modérat.		
Mot-clé interrompt l'affichage	Off	
Screen Mirroring	On	^
Interrup. connexion	On	
Réglages performances	1 (Fine)	
Capturer	Désactivé	
Infos Screen Mirroring	On	
Message Broadcasting	Off	
Partage d'écran	On	

13. Réglez le paramètre **Epson iProjection** à **On**.

14. Sélectionnez, au besoin, les options suivantes :

- **Affichage SSID** vous permet d'afficher le SSID sur l'écran d'informations réseau et l'écran d'accueil.
- **Afficher infos LAN** vous permet de sélectionner la façon dont le projecteur affiche l'information réseau. Vous pouvez sélectionner une option qui vous permet d'afficher un code QR servant à connecter rapidement votre appareil iOS ou Android à l'aide de l'application Epson iProjection.
- **Mt de passe modérat.** vous permet d'entrer un mot de passe de 4 chiffres pour accéder au projecteur en tant que modérateur avec le logiciel Epson iProjection (Windows/Mac) ou l'application Epson iProjection. (Aucun mot de passe par défaut.)
- **Mot-clé interrompt l'affichage** vous permet de choisir d'afficher ou non un mot-clé dans l'image projetée lorsque vous accédez au projecteur en utilisant le logiciel Epson iProjection.

Remarque: Utilisez le clavier affiché pour entrer le mot de passe et le mot-clé. Appuyez sur les touches fléchées de la télécommande pour mettre les caractères en surbrillance et appuyez sur **↵ Enter** pour les sélectionner.

15. Lorsque vous avez terminé de sélectionner les paramètres, sélectionnez **Retour** et appuyez sur **↵ Enter** pour revenir au menu **Réglages réseau**.

16. Sélectionnez **Valider** et suivez les instructions à l'écran pour enregistrer vos paramètres et quitter les menus.

Sujet parent: [Projection sur un réseau câblé](#)

Références associées

[Paramètres réseau - Menu Réseau](#)

Projection sur un réseau sans fil

Vous pouvez projeter sur un réseau sans fil. Pour ce faire, vous devez configurer le projecteur et l'ordinateur pour la projection sans fil.

Remarque: Le mode infrastructure est compatible avec les normes 802.11b/g/n (2,4 GHz) et 802.11a/n/ac (5 GHz). Le mode PA simple est compatible avec les normes 802.11g/n (2,4 GHz) et 802.11a/n/ac (5 GHz).

Vous pouvez connecter le projecteur sans fil de deux manières :

- En créant une clé Quick Wireless Connection USB (Windows seulement) à l'aide du logiciel Epson iProjection

- En configurant manuellement la connexion à l'aide des menus Réseau du projecteur.

Après avoir branché et installé le projecteur, installez au besoin les logiciels du projecteur. Il est possible que vous deviez les installer depuis le CD, si inclus; sinon, vous pouvez télécharger les logiciels ou les manuels, au besoin.

Remarque: Si votre projecteur est connecté par un câble de réseau local (LAN) à un réseau qui inclut un point d'accès sans fil, vous pouvez établir une connexion sans fil au projecteur via le point d'accès.

Remarque: Si vous surveillez ou commandez le projecteur en mode attente en utilisant une connexion réseau sans fil, connectez votre ordinateur et votre projecteur au moyen d'un routeur réseau sans fil (mode infrastructure).

[Connexion directe à un téléphone intelligent ou une tablette](#)
[Utilisation de la clé USB Quick Wireless Connection \(Windows\)](#)
[Sélection manuelle des paramètres de réseau sans fil](#)
[Sélection des paramètres de réseau sans fil sous Windows](#)
[Sélection des paramètres de réseau sans fil sous Mac](#)
[Configuration de la sécurité pour un réseau sans fil](#)
[Installation de l'unité LAN sans fil additionnelle](#)

Sujet parent: [Utilisation du projecteur sur un réseau](#)

Références associées

[Manuels et logiciels supplémentaires pour le projecteur](#)

Connexion directe à un téléphone intelligent ou une tablette

Vous pouvez afficher un code QR à l'écran et l'utiliser afin de connecter un seul téléphone intelligent ou une tablette à votre projecteur avec l'application Epson iProjection.

1. Téléchargez la plus récente version de l'application Epson iProjection depuis l'App Store ou Google Play et installez-la sur votre téléphone intelligent ou votre tablette.
2. Appuyez sur la touche **Menu** du projecteur ou de la télécommande.

3. Sélectionnez ensuite le menu **Gestion** puis appuyez sur **↵ Enter**.

Éléments fréquemmen...	Gestion
Image	Bouton utilisateur Mode lumière
E/S de signal	Logo d'utilisateur
Installation	Motif Utilisateur
Affichage	Blocage fonctionne. Off
Fonctionnement	Uniformité
Gestion	Mode actualiser
Réseau	Calibrage lumière
Projection multiple	Date & heure
Mémoire	Réglage programme
ECO	Alim réseau sans fil
Paramètres initiaux/to...	Diagn. LAN sans fil 1
	Destin enreg journal USB et mémoire interne
	Plage config lot
	Langue 🌐 Français
	Information
	Afficher les journaux
	Réinitialiser les paramètres d...
	Réseau

4. Sélectionnez **On** au paramètre **Alim réseau sans fil**.

- Sélectionnez le menu **Réseau** puis appuyez sur **↵ Enter**.

Éléments fréquemmen...	Réseau	
Image	Infos Réseau sans fil	
E/S de signal	Infos réseau avec fil	
Installation	Informations sur le canal Art...	
Affichage	Réglages réseau	
Fonctionnement	Réinitialiser les paramètres d...	
Gestion	Projection multiple	
Réseau	ID projecteur	Off
Projection multiple	Corr. géométrique	Correction du point
Mémoire	Superposition bords	
ECO	Mise à l'échelle	
Paramètres initiaux/to...	Uniformité	
	Mode lumière	Normal
	Assortiment couleur	
	RGBCMY	
	Réinitialiser les paramètres P...	
	Mémoire	
	Sauvegarde mémoire	

- Sélectionnez le menu **Réglages réseau** puis appuyez sur **↵ Enter**.

Remarque: Si le Mot de passe Remote et le MotPss ContrôleWeb n'ont pas été définis, un écran s'affiche pour vous inviter à les définir. Entrez un mot de passe allant jusqu'à 32 caractères alphanumériques. Ces mots de passe sont utilisés pour accéder au projecteur sur un réseau et vous n'avez pas besoin de les entrer pour accéder au menu Réglages réseau après les avoir définis.

- Réglez le paramètre **Interface de contrôle de priorité à Réseau sans fil**.

- Assurez-vous que le paramètre **PA simple** est réglé à **On**.
- Sélectionnez **Projection en réseau** puis appuyez sur **↵ Enter**.

[Projection en réseau]		Retour
Mot-clé projecteur	Off	
Epson iProjection	On	^
Affichage SSID	On	
Afficher infos LAN	Texte et code QR	
Mt de passe modérat.		
Mot-clé interrompt l'affichage	Off	
Screen Mirroring	On	^
Interrup. connexion	On	
Réglages performances	1 (Fine)	
Capturer	Désactivé	
Infos Screen Mirroring	On	
Message Broadcasting	Off	
Partage d'écran	On	

- Activez le paramètre **Mot-clé projecteur** si vous souhaitez entraver l'accès au projecteur à quiconque n'est pas dans la même pièce.

Remarque: Le projecteur affiche un mot-clé aléatoire que vous devez entrer depuis un ordinateur utilisant le logiciel Epson iProjection (Windows/Mac) afin d'accéder au projecteur.

- Réglez le paramètre **Epson iProjection** à **On**.
- Sélectionnez les paramètres suivants, au besoin :
 - Affichage SSID** définit si le SSID est affiché ou non sur l'écran d'attente du réseau et sur l'écran d'accueil.
 - Afficher infos LAN** vous permet de sélectionner la façon dont le projecteur affiche l'information réseau. Vous pouvez sélectionner une option qui vous permet d'afficher un code QR servant à connecter rapidement votre appareil iOS ou Android à l'aide de l'application Epson iProjection.

- **Mt de passe modérat.** vous permet d'entrer un mot de passe de 4 chiffres pour accéder au projecteur en tant que modérateur avec le logiciel Epson iProjection (Windows/Mac) ou l'application Epson iProjection. (Aucun mot de passe par défaut.)

Remarque: Prenez note du mot de passe et gardez-le dans un endroit sûr. Si vous oubliez le mot de passe, vous pouvez sélectionner **Réinitialiser les paramètres de Réseau** dans le menu Réseau du projecteur, mais veuillez noter que tous les mots de passe pour les paramètres du menu Réseau seront réinitialisés.

- **Mot-clé interrompt l'affichage** vous permet de choisir d'afficher ou non un mot-clé dans l'image projetée lorsque vous accédez au projecteur en utilisant le logiciel Epson iProjection.
13. Lorsque vous avez terminé de sélectionner les paramètres, sélectionnez **Retour** et appuyez sur **↵ Enter** pour revenir au menu Réglages réseau.
 14. Sélectionnez **Valider** et suivez les instructions à l'écran pour enregistrer vos paramètres et quitter les menus.
 15. Appuyez sur la touche **LAN** de la télécommande.
Votre projecteur affichera un code QR sur la surface de projection. Vous pouvez appuyer sur **↵ Enter** pour afficher ou non le code QR à l'écran. Si vous ne voyez pas le code QR, réglez le paramètre **Afficher infos LAN à Texte et code QR** dans le menu Réseau.
 16. Ouvrez l'application Epson iProjection sur votre téléphone intelligent ou votre tablette.
 17. Utilisez la fonction de lecteur de code QR pour lire le code QR et connecter votre appareil au projecteur.

Remarque: Le projecteur et le téléphone intelligent doivent être connectés au même réseau sans fil pour établir une connexion.

Votre téléphone intelligent ou votre tablette est maintenant connecté à votre projecteur. Visitez le site Web epson.com/iprojection (É.-U.), epson.ca/iprojection (Canada), ou latin.epson.com/iprojection (Amérique latine) pour obtenir plus d'informations sur la façon de contrôler votre projecteur avec l'application Epson iProjection.

Sujet parent: [Projection sur un réseau sans fil](#)

Références associées

[Paramètres réseau - Menu Réseau](#)

[Paramètres d'administration - Menu Gestion](#)

[Paramètres initiaux et options de réinitialisation - Menu Paramètres initiaux/tous les paramètres](#)

Utilisation de la clé USB Quick Wireless Connection (Windows)

Vous pouvez créer une clé USB Quick Wireless Connection d'Epson pour connecter rapidement le projecteur à un ordinateur Windows sans fil. Vous pouvez alors projeter votre présentation et retirer la clé lorsque vous avez terminé.

1. Créez une clé USB Quick Wireless Connection à l'aide d'une clé USB et du logiciel Epson iProjection (Windows).

Remarque: Aucune clé USB n'est incluse avec votre projecteur.

Remarque: Pour les instructions, reportez-vous au *Guide d'utilisation Epson iProjection* en ligne.

2. Mettez le projecteur sous tension.
3. Appuyez sur la touche **LAN** de la télécommande.
L'écran d'attente du réseau local (LAN) s'affiche.
4. Vérifiez le SSID et l'adresse IP.
5. Insérez la clé USB dans le port **USB-A** du projecteur.
Une image sera projetée indiquant que la mise à jour de l'information sur le réseau est terminée.
6. Retirez la clé USB.
7. Insérez la clé USB dans le port USB de votre ordinateur.
8. Suivez les instructions à l'écran pour installer le logiciel Epson iProjection.

Remarque: Si un message concernant le coupe-feu Windows s'affiche, cliquez sur **Oui** pour désactiver le coupe-feu. Vous devez détenir les droits d'administrateur pour installer le logiciel. S'il ne s'installe pas automatiquement, double-cliquez sur **MPPLaunch.exe** sur la clé USB.

Après quelques minutes, les images de votre ordinateur seront projetées par le projecteur. Si elles n'apparaissent pas, appuyez sur la touche **LAN** ou **Recherche de source** de la télécommande ou redémarrez l'ordinateur.

9. Faites votre présentation, au besoin.

10. Lorsque vous avez terminé la projection sans fil, sélectionnez l'option **Retirer le périphérique en toute sécurité** dans la barre des tâches Windows, puis retirez la clé USB de votre ordinateur.

Remarque: Vous pouvez partager la clé USB avec d'autres ordinateurs sans déconnecter votre ordinateur. Il peut être nécessaire de redémarrer votre ordinateur pour activer de nouveau la connexion au réseau local sans fil.

Sujet parent: [Projection sur un réseau sans fil](#)

Sélection manuelle des paramètres de réseau sans fil

Avant de pouvoir projeter sur le réseau sans fil, vous devez sélectionner les paramètres réseau du projecteur en utilisant ses menus.

1. Mettez le projecteur sous tension.
2. Appuyez sur la touche **Menu**.
3. Sélectionnez ensuite le menu **Gestion** puis appuyez sur **↵ Enter**.

Éléments fréquemmen...	Gestion
Image	Bouton utilisateur Mode lumière
E/S de signal	Logo d'utilisateur
Installation	Motif Utilisateur
Affichage	Blocage fonctionne. Off
Fonctionnement	Uniformité
Gestion	Mode actualiser
Réseau	Calibrage lumière
Projection multiple	Date & heure
Mémoire	Réglage programme
ECO	Alim réseau sans fil
Paramètres initiaux/to...	Diagn. LAN sans fil 1
	Destin enreg journal USB et mémoire interne
	Plage config lot
	Langue 🌐 Français
	Information
	Afficher les journaux
	Réinitialiser les paramètres d...
	Réseau

4. Sélectionnez **On** au paramètre **Alim réseau sans fil**.

- Sélectionnez le menu **Réseau** puis appuyez sur **↵ Enter**.

Éléments fréquemmen...	Réseau	
Image	Infos Réseau sans fil	
E/S de signal	Infos réseau avec fil	
Installation	Informations sur le canal Art...	
Affichage	Réglages réseau	
Fonctionnement	Réinitialiser les paramètres d...	
Gestion	Projection multiple	
Réseau	ID projecteur	Off
Projection multiple	Corr. géométrique	Correction du point
Mémoire	Superposition bords	
ECO	Mise à l'échelle	
Paramètres initiaux/to...	Uniformité	
	Mode lumière	Normal
	Assortiment couleur	
	RGBCMY	
	Réinitialiser les paramètres P...	
	Mémoire	
	Sauvegarde mémoire	

- Sélectionnez le menu **Réglages réseau** puis appuyez sur **↵ Enter**.

Remarque: Si le Mot de passe Remote et le MotPss ContrôleWeb n'ont pas été définis, un écran s'affiche pour vous inviter à les définir. Entrez un mot de passe allant jusqu'à 32 caractères alphanumériques. Ces mots de passe sont utilisés pour accéder au projecteur sur un réseau et vous n'avez pas besoin de les entrer pour accéder au menu Réglages réseau après les avoir définis.

- Sélectionnez **Nom du projecteur** et saisissez un nom comptant jusqu'à 16 caractères alphanumériques pour identifier le projecteur sur le réseau.
- Réglez le paramètre **Interface de contrôle de priorité à Réseau sans fil**.
- Sélectionnez la méthode de connexion :
 - Pour établir une connexion directe avec un dispositif sans fil (mode PA simple AP), réglez le paramètre **PA simple à On** et passez à l'étape 17.
 - Pour connecter un appareil au moyen d'un routeur réseau sans fil (mode infrastructure), réglez le paramètre **PA simple à Off** et passez à l'étape suivante.

- Si vous avez installé l'unité de réseau sans fil en option et souhaitez utiliser les deux méthodes de connexion, réglez le paramètre **PA simple** à **On** et passez à l'étape suivante.

10. Sélectionnez le menu **Réseau sans fil**, puis appuyez sur **↵ Enter**.

[Réseau sans fil]		Retour
Rechercher le point d'accès		
SSID		
Sécurité	Ouvrir	
Paramètres IP		
Serveur DNS 1	0.0.0.0	
Serveur DNS 2	0.0.0.0	
IPv6	Off	▼
Affichage de l'adresse IP	On	

11. Sélectionnez **Rechercher le point d'accès** et appuyez sur **↵ Enter**.

Le projecteur recherche les réseaux sans fil.

12. Sélectionnez le réseau auquel vous souhaitez vous connecter et entrez le mot de passe, au besoin.

Remarque: Si vous avez besoin d'attribuer manuellement le SSID, sélectionnez **SSID** pour entrer le SSID. Le SSID et le mot de passe sont sensibles à la casse. Assurez-vous de les saisir dans la bonne casse.

13. Sélectionnez **Paramètres IP** puis appuyez sur **↵ Enter**.

14. Sélectionnez vos paramètres IP, au besoin :

- Si votre réseau attribue automatiquement des adresses IP, activez le paramètre **DHCP**.
- Si vous devez régler les adresses manuellement, désactivez **DHCP**, puis entrez au besoin l'**Adresse IP**, le **Masque ss-rés** et l'**Adresse passerelle** du projecteur.

Remarque: N'utilisez pas les adresses suivantes : 0.0.0.0, 127.x.x.x, 192.0.2.x ou 224.0.0.0 jusqu'à 255.255.255.255 (x étant un nombre de 0 à 255) pour **Adresse IP**, 255.255.255.255 ou 0.0.0.0 jusqu'à 254.255.255.255 pour **Masque ss-rés**, et 0.0.0.0, 127.x.x.x ou 224.0.0.0 jusqu'à 255.255.255.255 pour **Adresse passerelle**. Pour les adresses de serveur DNS, n'utilisez pas les

adresses IP suivantes : 127.x.x.x (où x est un numéro de 0 à 255). Si ces paramètres ne sont pas réglés, l'information du serveur DNS est acquise au moyen de DHCP.

Remarque: Pour mettre les chiffres voulus en surbrillance sur le clavier affiché, appuyez sur les touches fléchées de la télécommande. Pour sélectionner un chiffre en surbrillance, appuyez sur **↵ Enter**.

15. Pour empêcher l'affichage de l'adresse IP sur l'écran de veille, désactivez **Affichage de l'adresse IP**.
16. Sélectionnez **Retour** et appuyez sur **↵ Enter** pour revenir au menu Réglages réseau.
17. Sélectionnez le menu **Projection en réseau** puis appuyez sur **↵ Enter**.

[Projection en réseau]		Retour
Mot-clé projecteur	Off	
Epson iProjection	On	^
Affichage SSID	On	
Afficher infos LAN	Texte et code QR	
Mt de passe modérat.		
Mot-clé interrompt l'affichage	Off	
Screen Mirroring	On	^
Interrup. connexion	On	
Réglages performances	1 (Fine)	
Capturer	Désactivé	
Infos Screen Mirroring	On	
Message Broadcasting	Off	
Partage d'écran	On	

18. Activez le paramètre **Mot-clé projecteur** si vous souhaitez entraver l'accès au projecteur à quiconque n'est pas dans la même pièce.

Remarque: Le projecteur affiche un mot-clé aléatoire que vous devez entrer depuis un ordinateur utilisant le logiciel Epson iProjection (Windows/Mac) afin d'accéder au projecteur.

19. Réglez le paramètre **Epson iProjection à On**.

20. Sélectionnez, au besoin, les options suivantes :

- **Affichage SSID** vous permet de définir si le SSID du projecteur est affiché ou non sur l'écran d'attente et sur l'écran d'accueil.
- **Afficher infos LAN** vous permet de sélectionner la façon dont le projecteur affiche l'information réseau. Vous pouvez sélectionner une option qui vous permet d'afficher un code QR servant à connecter rapidement votre appareil iOS ou Android avec l'application Epson iProjection.
- **Mt de passe modérat.** vous permet d'entrer un mot de passe de 4 chiffres pour accéder au projecteur en tant que modérateur avec le logiciel Epson iProjection (Windows/Mac) ou l'application Epson iProjection.

Remarque: Prenez note du mot de passe et gardez-le dans un endroit sûr. Si vous oubliez le mot de passe, vous pouvez sélectionner **Réinitialiser les paramètres de Réseau** dans le menu Réseau du projecteur, mais veuillez noter que tous les mots de passe pour les paramètres du menu Réseau seront réinitialisés.

- **Mot-clé interrompt l'affichage** vous permet de choisir d'afficher ou non un mot-clé dans l'image projetée lorsque vous accédez au projecteur en utilisant le logiciel Epson iProjection.

Remarque: Utilisez le clavier affiché pour entrer le mot de passe et le mot-clé. Appuyez sur les touches fléchées de la télécommande pour mettre les caractères en surbrillance et appuyez sur **↵ Enter** pour les sélectionner.

21. Lorsque vous avez terminé de sélectionner les paramètres, sélectionnez **Retour** pour revenir au menu **Réglages réseau**.

22. Sélectionnez **Valider** et suivez les instructions à l'écran pour enregistrer vos paramètres et quitter les menus.

Après avoir entré les paramètres sans fil du projecteur, vous devez sélectionner le réseau sans fil sur votre ordinateur ou votre appareil iOS ou Android.

Remarque: Vous pouvez appuyer sur la touche **LAN** de la télécommande pour vérifier les paramètres de sécurité réseau après avoir terminé de configurer les paramètres sans fil.

[Paramètres du menu Réseau sans fil](#)

Sujet parent: [Projection sur un réseau sans fil](#)

Références associées

[Paramètres réseau - Menu Réseau](#)

[Paramètres initiaux et options de réinitialisation - Menu Paramètres initiaux/tous les paramètres](#)

Paramètres du menu Réseau sans fil

Paramètre	Options	Description
Rechercher le point d'accès	Vers Recherche	Recherche les points d'accès sans fil disponibles en mode de connexion Avancé .
SSID	Jusqu'à 32 caractères alphanumériques.	Définit manuellement le SSID (nom du réseau) du réseau local sans fil auquel le projecteur se connecte.
Sécurité	WPA2/WPA3-PSK WPA2/WPA3-EAP WPA3-PSK WPA3-EAP Ouvrir	Définit le type de sécurité utilisé sur le réseau sans fil. WPA2/WPA3-PSK : utilise le mode WPA2/WPA3 personnel; le chiffrement dépend des paramètres du point d'accès; le mot de passe doit être le même que celui du point d'accès. WPA2/WPA3-EAP : utilise le mode WPA2/WPA3 entreprise; le chiffrement dépend des paramètres du point d'accès. WPA3-PSK : utilise le mode WPA3 personnel, et AES pour le chiffrement. Utilisez la valeur Mot de passe pour établir une connexion depuis un ordinateur. WPA3-EAP : utilise le mode WPA3 entreprise; le chiffrement dépend des paramètres du point d'accès.

Paramètre	Options	Description
Mot de passe	Différentes phrases passes de 8 à 63 caractères.	Sélectionne la clé pré-partagée utilisée sur le réseau; les phrases passe sont sensibles à la casse. Si vous réinitialisez les paramètres réseau après avoir changé le mot de passe plus d'une fois, le premier mot de passe sera restauré. Ce paramètre s'affiche uniquement lorsque Sécurité est réglé à WPA3-PSK ou à WPA2/WPA3-PSK .
Réglage EAP	Type EAP Nom utilisateur Mot de passe Certificat client Vérifier le certificat du serveur Certificat CA Nom du serveur Radius	Règle les paramètres EAP pour la sécurité WPA3-EAP et WPA2/WPA3-EAP.
Paramètres IP	DHCP (On ou Off) Adresse IP Masque ss-rés Adresse passerelle	Sélectionne DHCP si votre réseau attribue des adresses IP automatiquement ou désactive DHCP afin que vous puissiez entrer l'adresse IP, le masque sous-réseau et l'adresse passerelle du réseau tel que nécessaire.

Paramètre	Options	Description
Serveur DNS 1/ Serveur DNS 2	Différentes adresses IP	Définit l'adresse IP du serveur DNS, utilisant un numéro de 0 à 255 pour chaque champ de l'adresse. Le serveur DNS résout le nom de l'hôte. Remarque: N'utilisez pas les adresses 127.x.x.x (où x est un numéro de 0 à 255). Si ces paramètres ne sont pas réglés et qu'ils restent à 0.0.0.0, l'information du serveur DNS est acquise au moyen de DHCP. Après l'acquisition de l'information, les valeurs restent à 0.0.0.0.
IPv6	On Off	Permet à IPv6 d'autoriser la surveillance et le contrôle du projecteur par le réseau au moyen de la fonction Epson Web Control et du protocole PLink.
Affichage de l'adresse IP	On Off	Définit si l'adresse IP est affichée ou non sur l'écran d'attente du réseau et sur l'écran d'accueil.

Sujet parent: [Sélection manuelle des paramètres de réseau sans fil](#)

Sélection des paramètres de réseau sans fil sous Windows

Avant de vous connecter au projecteur, sélectionnez le bon réseau sans fil sur votre ordinateur.

1. Pour parvenir à votre logiciel utilitaire sans fil, accédez au bureau et double-cliquez sur l'icône de réseau de la barre des tâches de Windows.
2. Effectuez l'une des étapes suivantes :
 - Si votre projecteur est connecté à un réseau existant (mode Avancé), sélectionnez le nom du réseau (SSID).
 - Si votre projecteur est configuré en mode Rapide, sélectionnez le SSID du projecteur.

3. Cliquez sur **Connecter**.

Sujet parent: [Projection sur un réseau sans fil](#)

Sélection des paramètres de réseau sans fil sous Mac

Avant d'établir la connexion au projecteur, sélectionnez le bon réseau sans fil sur votre Mac.

1. Cliquez sur l'icône AirPort ou Wi-Fi dans la barre de menus de la partie supérieure de l'écran.
2. Assurez-vous qu'AirPort ou Wi-Fi est activé, puis effectuez l'une des étapes suivantes :
 - Si votre projecteur est connecté à un réseau existant (mode Avancé), sélectionnez le nom du réseau (SSID).
 - Si votre projecteur est configuré en mode Rapide, sélectionnez le SSID du projecteur.

Sujet parent: [Projection sur un réseau sans fil](#)

Configuration de la sécurité pour un réseau sans fil

Vous pouvez configurer la sécurité de votre projecteur pour l'utiliser sur un réseau sans fil. Choisissez et configurez une des options de sécurité suivantes qui correspond aux paramètres utilisés pour votre réseau :

- WPA2-PSK (mode PA simple seulement)
- WPA3-PSK
- WPA2/WPA3-PSK
- WPA3-EAP
- WPA2/WPA3-EAP

Remarque: Pour configurer la sécurité WPA3-EAP ou WPA2/WPA3-EAP, enregistrez votre fichier de certificat numérique et placez-le sur un dispositif de stockage USB que vous connecterez à votre projecteur.

1. Appuyez sur la touche **Menu**.

- Sélectionnez le menu **Réseau** puis appuyez sur **↵ Enter**.

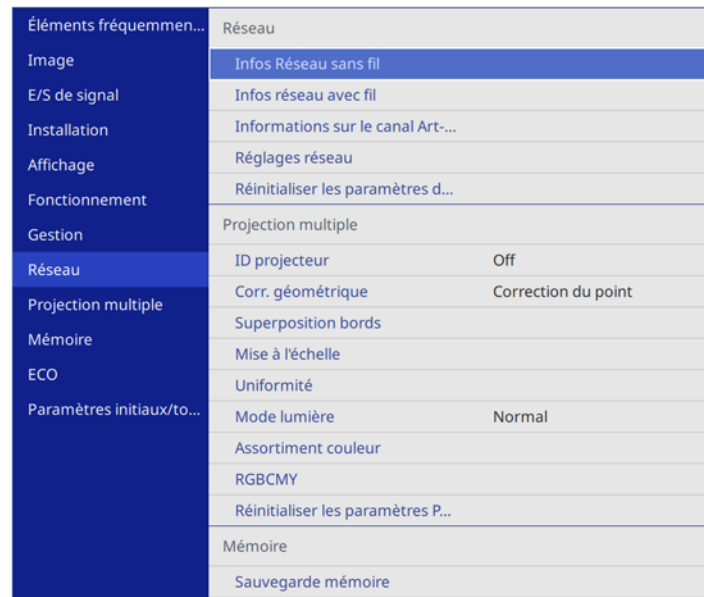

- Sélectionnez le menu **Réglages réseau** puis appuyez sur **↵ Enter**.

Remarque: Si le Mot de passe Remote et le MotPss ContrôleWeb n'ont pas été définis, un écran s'affiche pour vous inviter à les définir. Entrez un mot de passe allant jusqu'à 32 caractères alphanumériques. Ces mots de passe sont utilisés pour accéder au projecteur sur un réseau et vous n'avez pas besoin de les entrer pour accéder au menu Réglages réseau après les avoir définis.

- Effectuez l'une des actions suivantes :

- Pour une connexion directe à un dispositif sans fil (mode PA simple), sélectionnez **Mot de passe**, appuyez sur **↵ Enter** puis entrez un mot de passe comptant de 8 à 63 caractères. Lorsque vous avez terminé, revenez à l'écran **Réglages réseau**, sélectionnez **Valider**, et suivez les instructions à l'écran pour enregistrer vos paramètres et quitter les menus. Sauter le reste de ces étapes.
- Pour une connexion à un dispositif au moyen d'un routeur réseau sans fil (mode infrastructure), sélectionnez le menu **Réseau sans fil** et appuyez sur **↵ Enter**. Passez à l'étape suivante.

- Sélectionnez le paramètre **Sécurité** puis appuyez sur **↵ Enter**.

- Sélectionnez les paramètres de sécurité pour votre réseau.

7. Effectuez l'une des étapes suivantes selon la sécurité que vous avez sélectionnée :
 - **WPA3-PSK** ou **WPA2/WPA3-PSK** : Sélectionnez **Mot de passe**, appuyez sur **↵ Enter** et entrez un mot de passe comptant de 8 à 63 caractères. Passez à l'étape 9.
 - **WPA3-EAP** ou **WPA2/WPA3-EAP** : Sélectionnez **Type EAP** et appuyez sur **↵ Enter**.
8. Sélectionnez le protocole d'authentification pour le paramètre **Type EAP**.
9. Lorsque vous avez terminé, sélectionnez **Retour** puis appuyez sur **↵ Enter** pour revenir au menu **Réglages réseau**.
10. Sélectionnez **Valider** et suivez les instructions à l'écran pour enregistrer vos paramètres et quitter les menus.

Sujet parent: [Projection sur un réseau sans fil](#)

Tâches associées

[Enregistrement de certificats numériques à partir d'un navigateur Web](#)

Installation de l'unité LAN sans fil additionnelle

Pour utiliser les connexions sans fil additionnelles, installez l'unité sans fil 802.11b/g/n d'Epson dans le projecteur. Votre projecteur possède une unité LAN sans fil intégrée. Si vous installez une unité LAN sans fil Epson 802.11b/g/n en option, vous pouvez utiliser les deux méthodes de connexion réseau en même temps. Lorsque vous installez une unité LAN sans fil, réglez le paramètre **Simple AP** à **On**. N'installez aucun autre type d'unité sans fil.

Mise en garde: Ne retirez jamais l'unité pendant que son témoin est bleu ou clignotant, ou qu'une projection sans fil est en cours. Vous pourriez endommager l'unité et perdre des données.

Remarque: L'unité de réseau sans fil n'est pas incluse avec votre projecteur.

1. Mettez le projecteur hors tension et débranchez son cordon d'alimentation.

2. Desserrez la vis du capot de l'unité LAN et soulevez le capot, si celui-ci est installé.

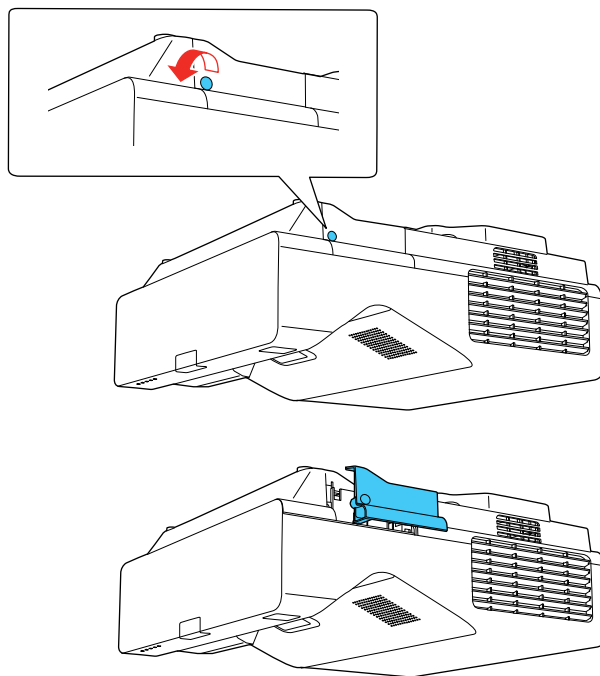

3. Insérez l'unité LAN sans fil dans le port tel qu'illustré ici.

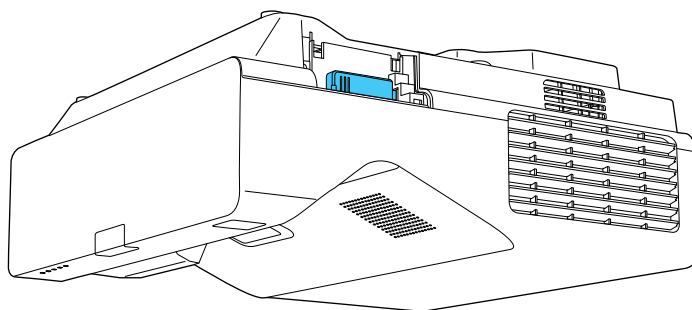

4. Remettez le cache-câbles en place et resserrez-en les vis.
5. Branchez le cordon d'alimentation et mettez le projecteur sous tension.

Sujet parent: [Projection sur un réseau sans fil](#)

Projection par réseau sans fil à partir d'un appareil mobile ou d'un ordinateur Windows (Screen Mirroring)

Vous pouvez envoyer des images vers votre projecteur à partir d'un appareil mobile (ordinateur portable, téléphone intelligent, tablette) au moyen de la technologie Miracast ou d'un ordinateur Windows. Si votre appareil prend en charge Miracast, vous n'avez pas à installer d'autres logiciels.

Le projecteur détecte les sources d'entrée comme Screen Mirroring1 et Screen Mirroring2.

[Restrictions du mode Screen Mirroring](#)

[Sélection des paramètres Screen Mirroring](#)

[Connexion pour le mode Screen Mirroring avec un ordinateur Windows 8.x/Windows 10/Windows 11](#)

[Connexion pour le mode Screen Mirroring avec Miracast](#)

Sujet parent: [Utilisation du projecteur sur un réseau](#)

Restrictions du mode Screen Mirroring

Veillez noter les restrictions suivantes lorsque vous utilisez les fonctionnalités de Screen Mirroring :

- Vous ne pouvez pas projeter une image entrelacée.
- Le son ne peut pas être diffusé avec plus de 3 canaux.
- Il est possible que vous ne puissiez pas projeter des images selon la résolution et la fréquence d'images.
- Vous ne pouvez pas projeter de vidéo 3D.
- Vous ne pouvez pas utiliser les fonctionnalités avancées de Miracast avec Windows 8.1.
- En raison de la protection des droits d'auteur avec une connexion Miracast, il est possible que le contenu ne soit pas visible.
- Ne modifiez pas les paramètres Screen Mirroring du projecteur durant la projection en mode Screen Mirroring. Vous risqueriez de causer la déconnexion du projecteur et d'en retarder la reconnexion.
- N'éteignez pas l'alimentation électrique du projecteur durant la projection en mode Screen Mirroring.

Sujet parent: [Projection par réseau sans fil à partir d'un appareil mobile ou d'un ordinateur Windows \(Screen Mirroring\)](#)

Sélection des paramètres Screen Mirroring

Vous pouvez sélectionner les paramètres Screen Mirroring pour votre projecteur et ensuite projeter des images à partir d'un appareil mobile.

1. Appuyez sur la touche **Menu**.
2. Sélectionnez ensuite le menu **Gestion** puis appuyez sur **↵ Enter**.



The screenshot shows a menu interface with a dark blue sidebar on the left and a main content area on the right. The sidebar lists various menu categories, with 'Gestion' highlighted in a lighter blue. The main content area displays the 'Gestion' menu items, including 'Bouton utilisateur', 'Mode lumière', 'Logo d'utilisateur', 'Motif Utilisateur', 'Blocage fonctionne.', 'Off', 'Uniformité', 'Mode actualiser', 'Calibrage lumière', 'Date & heure', 'Réglage programme', 'Alim réseau sans fil', 'Diagn. LAN sans fil', '1', 'Destin enreg journal', 'USB et mémoire interne', 'Plage config lot', 'Langue', 'Français', 'Information', 'Afficher les journaux', and 'Réinitialiser les paramètres d...'. The 'Alim réseau sans fil' option is highlighted in blue, indicating it is the current selection.

Éléments fréquemmen...	Gestion	
Image	Bouton utilisateur	Mode lumière
E/S de signal	Logo d'utilisateur	
Installation	Motif Utilisateur	
Affichage	Blocage fonctionne.	Off
Fonctionnement	Uniformité	
Gestion	Mode actualiser	
Réseau	Calibrage lumière	
Projection multiple	Date & heure	
Mémoire	Réglage programme	
ECO	Alim réseau sans fil	
Paramètres initiaux/to...	Diagn. LAN sans fil	1
	Destin enreg journal	USB et mémoire interne
	Plage config lot	
	Langue	Français
	Information	
	Afficher les journaux	
	Réinitialiser les paramètres d...	

3. Réglez le paramètre **Alim réseau sans fil** à **On**.

4. Sélectionnez le menu **Réseau** puis appuyez sur **↵ Enter**.

Éléments fréquemmen...	Réseau	
Image	Infos Réseau sans fil	
E/S de signal	Infos réseau avec fil	
Installation	Informations sur le canal Art...	
Affichage	Réglages réseau	
Fonctionnement	Réinitialiser les paramètres d...	
Gestion	Projection multiple	
Réseau	ID projecteur	Off
Projection multiple	Corr. géométrique	Correction du point
Mémoire	Superposition bords	
ECO	Mise à l'échelle	
Paramètres initiaux/to...	Uniformité	
	Mode lumière	Normal
	Assortiment couleur	
	RGBCMY	
	Réinitialiser les paramètres P...	
	Mémoire	
	Sauvegarde mémoire	

5. Sélectionnez le menu **Réglages réseau** puis appuyez sur **↵ Enter**.

Remarque: Si le Mot de passe Remote et le MotPss ContrôleWeb n'ont pas été définis, un écran s'affiche pour vous inviter à les définir. Entrez un mot de passe allant jusqu'à 32 caractères alphanumériques. Ces mots de passe sont utilisés pour accéder au projecteur sur un réseau et vous n'avez pas besoin de les entrer pour accéder au menu Réglages réseau après les avoir définis.

6. Sélectionnez **Interface de contrôle de priorité** puis appuyez sur **↵ Enter**.
7. Choisissez l'une des options suivantes :
- Si vous projetez des images sur un réseau avec fil, sélectionnez **Réseau avec fil**.
 - Si vous projetez des images sans fil directement ou au moyen d'un routeur réseau sans fil, sélectionnez **Réseau sans fil**.
8. Réglez le paramètre **PA simple** à **On**.
9. Sélectionnez **Projection en réseau** puis appuyez sur **↵ Enter**.
10. Réglez le paramètre **Screen Mirroring** à **On**.

11. Sélectionnez ces paramètres au besoin :
 - **Interrup. connexion** : permet aux utilisateurs de changer l'écran vers un autre appareil lors de la projection avec Screen Mirroring. Si vous souhaitez connecter deux sources Screen Mirroring à la fois, sélectionnez **Off**.
 - **Réglages performances** : vous permet de régler la qualité et la vitesse du paramètre Screen Mirroring. Sélectionnez un petit chiffre pour améliorer la qualité ou un chiffre élevé pour augmenter la vitesse.
 - **Infos Screen Mirroring** : affiche les informations de connexion lorsque la projection se fait à partir de la source Screen Mirroring.
12. Lorsque vous avez terminé de sélectionner les paramètres, sélectionnez **Retour** et appuyez sur **↩ Enter** pour revenir à l'écran **Réglages réseau**.
13. Sélectionnez **Valider** et suivez les instructions à l'écran pour enregistrer vos paramètres et quitter les menus.

Sujet parent: [Projection par réseau sans fil à partir d'un appareil mobile ou d'un ordinateur Windows \(Screen Mirroring\)](#)

Connexion pour le mode Screen Mirroring avec un ordinateur Windows 8.x/Windows 10/Windows 11

Vous pouvez configurer votre ordinateur pour la projection d'images sans fil et la diffusion du son à l'aide de Screen Mirroring.

Remarque: Si vous utilisez Windows 10/Windows 11, vous pouvez diffuser des images sur un réseau local ou à partir de votre dispositif au projecteur directement. Lorsque vous diffusez des images sur un réseau local, la connexion est plus stable et plus sûre. Raccordez le projecteur au réseau au moyen d'un câble Ethernet ou installez le module de réseau sans fil en option et réglez les paramètres de réseau sans fil pour la connexion à un réseau sans fil.

1. Sélectionnez le paramètre Screen Mirroring sur votre projecteur au besoin.
2. Appuyez sur la touche **LAN** de la télécommande pour basculer la source à Screen Mirroring. L'écran de veille du paramètre Screen Mirroring s'affiche.
3. Effectuez l'une des actions suivantes :
 - **Windows 10/Windows 11** : Tout en maintenant enfoncée la touche Windows, appuyez sur **K**.
 - **Windows 8.x** : Sélectionnez **Périphériques > Projeter > Ajouter un affichage sans fil**.
4. Sélectionnez le nom de votre projecteur dans la liste de l'Affichage du nom.

5. Sélectionnez votre projecteur dans la liste.

Remarque: Vous pouvez vérifier le **Nom du projecteur** dans le menu Réseau (**Menu > Réseau > Réglages réseau > Nom du projecteur**) pour trouver votre projecteur dans la liste.

6. Si l'écran de saisie du code NIP s'affiche sur votre ordinateur, entrez le code NIP affiché à l'écran de veille du paramètre Screen Mirroring ou dans le coin inférieur droit de l'image projetée.

Le projecteur affiche l'image de votre ordinateur ou de votre appareil mobile.

Remarque: L'établissement de la connexion peut prendre un certain temps. Ne débranchez pas le cordon d'alimentation du projecteur pendant qu'il établit la connexion avec votre appareil. Cela pourrait entraîner le plantage ou le mauvais fonctionnement de votre appareil.

Sujet parent: [Projection par réseau sans fil à partir d'un appareil mobile ou d'un ordinateur Windows \(Screen Mirroring\)](#)

Références associées

[Accessoires en option et pièces de rechange](#)

[Paramètres réseau - Menu Réseau](#)

Tâches associées

[Sélection des paramètres Screen Mirroring](#)

Connexion pour le mode Screen Mirroring avec Miracast

Si votre appareil mobile prend en charge Miracast, vous pouvez établir une connexion sans fil avec le projecteur et projeter des images et du son.

1. Sélectionnez le paramètre Screen Mirroring sur votre projecteur au besoin.
2. Appuyez sur la touche **LAN** de la télécommande pour basculer la source à Screen Mirroring. L'écran de veille du mode Screen Mirroring s'affiche.
3. Sur votre appareil mobile, utilisez la fonction Miracast pour chercher le projecteur.

Remarque: Consultez la documentation fournie avec votre appareil mobile pour obtenir des renseignements sur l'accès à cette fonction.

Une liste des appareils disponibles s'affiche.

4. Sélectionnez votre projecteur dans la liste.

5. Si l'écran de saisie du code NIP s'affiche sur votre appareil mobile, entrez le code NIP affiché à l'écran de veille du mode Screen Mirroring ou dans le coin supérieur gauche de l'image projetée. Le projecteur affiche l'image de votre appareil mobile.

Mise en garde: L'établissement de la connexion peut prendre un certain temps. Ne débranchez pas le cordon d'alimentation du projecteur pendant qu'il établit la connexion avec votre appareil. Cela pourrait entraîner le plantage ou le mauvais fonctionnement de votre appareil.

Remarque: Tout dépendant de l'appareil mobile, il est possible que vous deviez supprimer un appareil au moment d'établir la connexion. Suivez les instructions à l'écran de votre appareil.

Sujet parent: [Projection par réseau sans fil à partir d'un appareil mobile ou d'un ordinateur Windows \(Screen Mirroring\)](#)

Références associées

[Paramètres réseau - Menu Réseau](#)

Tâches associées

[Sélection des paramètres Screen Mirroring](#)

Partage d'écran

Vous pouvez partager l'écran projeté sur jusqu'à quatre autres projecteurs Epson compatibles connectés au même réseau avec la fonction de partage d'écran.

La fonction de partage d'écran est limitée par ce qui suit :

- Vous pouvez seulement partager l'écran projeté sur d'autres projecteurs compatibles prenant en charge la fonction de partage d'écran.
- Si la version du micrologiciel de votre projecteur est moins récente que la version installée sur les autres projecteurs sur le réseau, il est possible que vous ne puissiez pas projeter votre écran ou afficher un écran partagé et que vous deviez mettre à jour le micrologiciel de votre projecteur.
- Vous ne pouvez pas partager d'images protégées par HDCP.
- Vous ne pouvez pas modifier les paramètres **Réseau** du projecteur pendant le partage ou l'affichage de l'écran partagé.
- Cette fonction n'est pas offerte en mode Lecture de contenu (EB-770F/EB-775F).

[Partage de l'écran](#)

Sujet parent: [Utilisation du projecteur sur un réseau](#)

Concepts associés

[Processus de mise à jour du micrologiciel](#)

Partage de l'écran

Vous pouvez partager votre image projetée sur jusqu'à quatre projecteurs connectés au même réseau.

Pour utiliser la fonctionnalité de partage d'écran, les projecteurs émetteurs et récepteurs doivent être connectés au même réseau et avoir le paramètre **Partage d'écran** activé dans le menu Réseau du projecteur.

Remarque: Assurez-vous que votre projecteur n'est pas connecté à aucun appareil via Epson iProjection avant d'utiliser la fonction de partage d'écran.

1. Allumez le projecteur.
2. Appuyez sur la touche **Home** du projecteur ou de la télécommande.
3. Sélectionnez **Partage d'écran**.
4. Sélectionnez **Commencer le partage d'écran**.
5. Choisissez le projecteur avec lequel vous souhaitez partager l'écran avec l'une de ces quatre méthodes :
 - Entrez l'adresse IP du projecteur à l'aide du clavier numérique.
 - Saisissez le mot-clé du projecteur à l'aide du clavier numérique, si nécessaire. Le mot-clé du projecteur est affiché sur l'image projetée du projecteur récepteur.
 - Choisissez un projecteur auquel vous vous êtes déjà connecté précédemment en sélectionnant une adresse IP depuis la liste d'historique de connexion.
6. Sélectionnez **Connexion**.

La connexion est établie et l'écran d'accueil s'affiche. La barre indiquant l'état partagé s'affiche à l'écran.
7. Répétez les étapes 5 et 6 pour ajouter d'autres projecteurs au besoin.
8. Lorsque vous avez terminé, sélectionnez la source d'entrée pour projeter les images que vous voulez partager.

Si vous appuyez sur la touche **Esc** pour cesser le partage de votre écran, tous les projecteurs connectés sont déconnectés. Pour déconnecter un projecteur en particulier, appuyez sur la touche **Home** et sélectionnez **Partage d'écran**, puis sélectionnez le projecteur que vous souhaitez déconnecter et sélectionnez l'icône près de l'adresse IP.

Sujet parent: [Partage d'écran](#)

Références associées

[Paramètres réseau - Menu Réseau](#)

Configuration des courriels d'alerte du projecteur sur le réseau

Vous pouvez configurer le projecteur pour vous envoyer une alerte par courriel sur le réseau si un problème survient dans le projecteur.

Remarque: Si le paramètre **Mode attente** est réglé à **Comm. activée** dans le menu **Fonctionnement**, vous pouvez recevoir des alertes par courriel même si le projecteur est en mode attente (l'appareil est éteint). Le paramètre **Mode attente** s'affiche uniquement si le paramètre **Sortie A/V** du menu E/S de signal est réglé à **En cours de projection**.

1. Appuyez sur la touche **Menu**.
2. Sélectionnez le menu **Réseau** puis appuyez sur **↵ Enter**.
3. Sélectionnez le menu **Réglages réseau** puis appuyez sur **↵ Enter**.

Remarque: Si le Mot de passe Remote et le MotPss ContrôleWeb n'ont pas été définis, un écran s'affiche pour vous inviter à les définir. Entrez un mot de passe allant jusqu'à 32 caractères alphanumériques. Ces mots de passe sont utilisés pour accéder au projecteur sur un réseau et vous n'avez pas besoin de les entrer pour accéder au menu Réglages réseau après les avoir définis.

4. Sélectionnez le menu **Notif. courrier** puis appuyez sur **↵ Enter**.

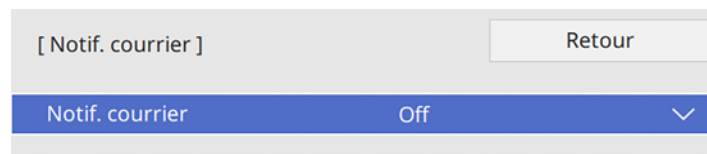

5. Activez **Notif. courrier**.
6. Saisissez l'adresse IP pour le paramètre **Serveur SMTP**.

Remarque: N'utilisez pas les adresses 127.x.x.x (où x est un numéro de 0 à 255).

7. Sélectionnez le type d'**Authentification** pour le serveur SMTP.

8. Sélectionnez un **Numéro de port** pour le serveur SMTP de 0 à 65535 (25 par défaut).
9. Saisissez un **Nom utilisateur** pour le serveur SMTP.
10. Entrez un **Mot de passe** pour l'authentification du serveur SMTP.
11. Entrez l'adresse courriel de l'expéditeur pour le paramètre **De**.
12. Choisissez un champ **Réglage adresse**, entrez l'adresse de courriel et sélectionnez les alertes que vous voulez y envoyer. Répétez pour un maximum de trois adresses. Votre adresse peut compter jusqu'à 64 caractères alphanumériques.
13. Si vous utilisez le protocole PJLink pour contrôler le projecteur, activez le paramètre **PJLink** dans le menu Contrôle Projecteur, puis entrez l'adresse IP où vous souhaitez recevoir les notifications PJLink au paramètre **Adresse IP notifiée**.
14. Lorsque vous avez terminé de sélectionner les paramètres, sélectionnez **Retour** et appuyez sur **↵ Enter** pour revenir au menu **Réglages réseau**.
15. Sélectionnez **Valider** et suivez les instructions à l'écran pour enregistrer vos paramètres et quitter les menus.

Remarque: Si un problème majeur entraîne la mise hors tension d'un projecteur, il est possible qu'il ne puisse pas vous envoyer une alerte par courriel.

[Messages d'alerte par courriel du projecteur sur le réseau](#)

Sujet parent: [Utilisation du projecteur sur un réseau](#)

Messages d'alerte par courriel du projecteur sur le réseau

Si un problème se produit dans un projecteur en réseau et que vous avez choisi de recevoir des alertes par courriel, vous recevrez un courriel contenant les renseignements suivants :

- L'adresse courriel entrée au paramètre **De**
- Les termes « **Epson Projector** » dans la ligne Objet
- Le nom du projecteur affecté par un problème
- L'adresse IP du projecteur affecté
- Des informations détaillées sur le problème

Remarque: Si un problème majeur entraîne la mise hors tension du projecteur, il est possible que le projecteur ne puisse pas vous envoyer une alerte par courriel.

Sujet parent: [Configuration des courriels d'alerte du projecteur sur le réseau](#)

Configuration de la surveillance avec SNMP

Les administrateurs de réseau peuvent installer un logiciel SNMP (Simple Network Management Protocol) sur les ordinateurs en réseau afin de pouvoir surveiller les projecteurs. Si votre réseau emploie ce logiciel, vous pouvez configurer le projecteur pour la surveillance SNMP.

1. Appuyez sur la touche **Menu**.
2. Sélectionnez **Réseau > Réglages réseau > Contrôle Projecteur > SNMP > On**.

Remarque: Si le Mot de passe Remote et le MotPss ContrôleWeb n'ont pas été définis, un écran s'affiche pour vous inviter à les définir. Entrez un mot de passe allant jusqu'à 32 caractères alphanumériques. Ces mots de passe sont utilisés pour accéder au projecteur sur un réseau et vous n'avez pas besoin de les entrer pour accéder au menu Réglages réseau après les avoir définis.

3. Si aucun paramètre **Nom de communauté** SNMP n'a été défini, un écran apparaît vous invitant à le définir.

Entrez le **Nom de communauté** SNMP (jusqu'à 32 caractères alphanumériques).

4. Entrez une ou deux adresses IP pour recevoir les notifications SNMP pour le paramètre **Adres. IP trappe 1** et **Adres. IP trappe 2**, en utilisant un numéro de 0 à 255 pour chaque champ de l'adresse.

Remarque: Pour entrer l'adresse IP à l'aide des touches numériques de la télécommande, appuyez sur la touche **Num** et maintenez-la enfoncée. N'utilisez pas les adresses de 224.0.0.0 à 255.255.255.255 inclusivement. Ce projecteur prend en charge l'agent SNMP version 1 (SNMPv1).

5. Lorsque vous avez terminé de sélectionner les paramètres, sélectionnez **Retour** et appuyez sur **↵ Enter** pour revenir au menu **Réglages réseau**.
6. Sélectionnez **Valider** et suivez les instructions à l'écran pour enregistrer vos paramètres et quitter les menus.

Sujet parent: [Utilisation du projecteur sur un réseau](#)

Commande d'un projecteur sur un réseau à l'aide d'un navigateur Web

Une fois que le projecteur est connecté au réseau, vous pouvez sélectionner les paramètres du projecteur et commander la projection depuis un navigateur Web compatible. Cela vous permet d'accéder au projecteur à distance.

Remarque: Les fonctions de commande et la configuration Web supportent Microsoft Edge, Google Chrome et Safari sur les réseaux qui n'utilisent pas de serveur proxy pour la connexion. Vous ne pouvez pas sélectionner tous les paramètres du menu du projecteur ou commander toutes les fonctions du projecteur lorsque vous utilisez un navigateur Web.

Remarque: Si vous réglez le paramètre **Mode attente** à **Comm. activée** dans le menu Fonctionnement, vous pouvez utiliser un navigateur Web pour sélectionner les paramètres et commander la projection même si le projecteur est en mode attente (le projecteur est hors tension). Le paramètre **Mode attente** s'affiche uniquement si le paramètre **Sortie A/V** du menu E/S de signal est réglé à **En cours de projection**.

1. Assurez-vous que le projecteur est allumé.
2. Démarrez le navigateur Web sur un ordinateur ou un appareil connecté au réseau.
3. Saisissez l'adresse IP du projecteur dans la barre d'adresse du navigateur et appuyez sur la touche **Enter** de l'ordinateur (si vous saisissez une adresse IPv6, entourez l'adresse des caractères [et]).

Remarque: Vous trouverez l'adresse IP dans le menu Réseau du projecteur ou à l'écran de saisie du réseau LAN.

Remarque: Si vous tentez de vous connecter à l'écran Web Control au moyen d'un serveur proxy, l'écran ne s'affichera pas. Vous devez établir une connexion directe à l'écran Web Control.

Mise en garde: Ne retirez pas la clé USB du projecteur et ne débranchez pas le cordon d'alimentation du projecteur lorsque les écrans **Listes de lecture** ou **Périphérique mémoire USB** sont affichés en mode Lecture de contenu (EB-770F/EB-775F). Les données enregistrées sur la clé USB peuvent être endommagées.

Un écran Web Control comme celui-ci s'affiche.

En mode normal :

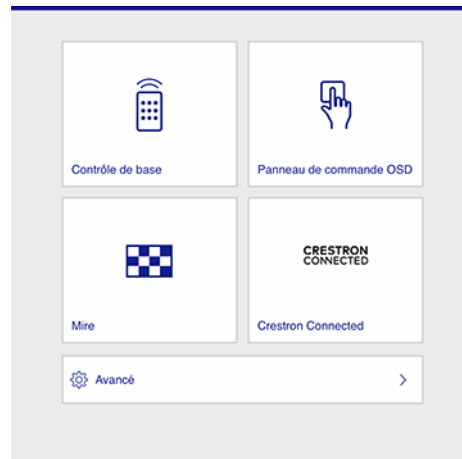

En mode Lecture de contenu (EB-770F/EB-775F) :

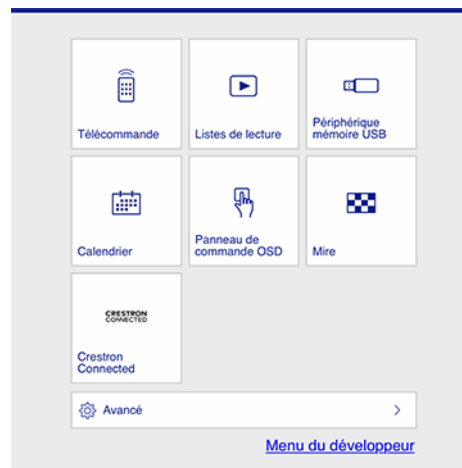

Remarque: Pour désactiver ce mode, réglez le paramètre **Lecture de contenu** à **Off** dans le menu Fonctionnement.

4. Pour commander la projection à distance, sélectionnez l'option **Contrôle de base** depuis l'écran Web Control.

Remarque: Si vous voyez une fenêtre d'ouverture de session, entrez votre nom d'utilisateur et votre Mot de passe Remote. (Le nom d'utilisateur par défaut est **EPSONREMOTE**. Vous pouvez modifier le Mot de passe Remote en utilisant le menu Réglages réseau du projecteur.)

Un écran comme celui-ci s'affiche :

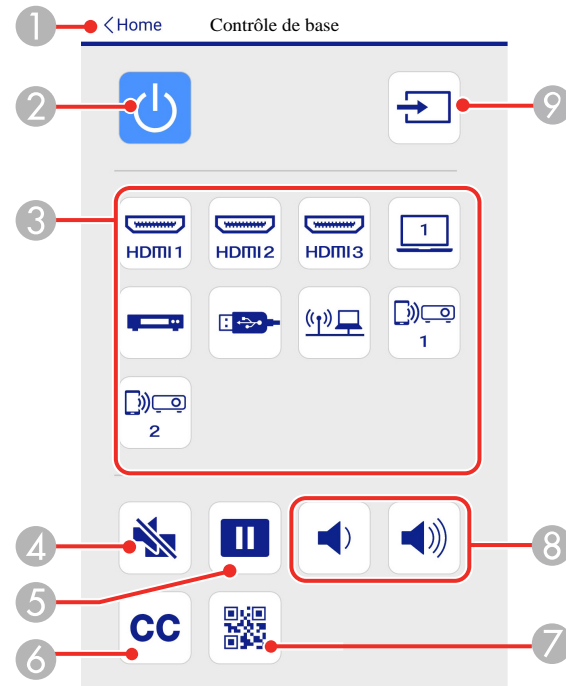

- 1 Retourne à l'écran Epson Web Control.
- 2 Allume ou éteint le projecteur.
- 3 Sélectionne la source d'entrée.
- 4 Commande la touche **A/V Mute**.
- 5 Commande la touche **Freeze**.

- 6 Affiche les sous-titres.
 - 7 Affiche un code QR qui permet de connecter des appareils iOS ou Android à l'aide de l'application Epson iProjection.
 - 8 Commande les touches **Volume**.
 - 9 Recherche les sources connectées.
5. Sélectionnez l'icône correspondant à la fonction du projecteur que vous souhaitez commander.
 6. Pour régler les paramètres du menu projecteur, sélectionnez **Avancé** à l'écran Web Control.

Remarque: Si vous voyez une fenêtre d'ouverture de session, entrez votre nom d'utilisateur et votre MotPss ContrôleWeb. (Le nom d'utilisateur par défaut est **EPSONWEB**. Vous pouvez modifier le MotPss ContrôleWeb en utilisant le menu Réglages réseau du projecteur. Si vous êtes invité à saisir un Mot passe Monitor, entrez un mot de passe comptant jusqu'à 16 caractères et sélectionnez **Appliquer**.)

7. Sélectionnez le nom du menu et suivez les directives à l'écran.

Sujet parent: [Utilisation du projecteur sur un réseau](#)

Utilisation de Crestron Connected

Si vous utilisez le système de commande et de surveillance par réseau de Crestron Connected, vous pouvez configurer votre projecteur afin qu'il puisse être utilisé avec ce système. Crestron Connected vous permet de commander et de surveiller votre projecteur en utilisant un navigateur Web.

Remarque: Vous ne pouvez pas utiliser la fonctionnalité de diffusion de messages du logiciel Epson Projector Management lorsque vous utilisez Crestron Connected. Si vous réglez le paramètre **Mode attente** à **Comm. activée** dans le menu Fonctionnement, vous pouvez commander la projection même si le projecteur est en mode attente (le projecteur est hors tension).

Pour plus d'informations sur Crestron Connected, contactez Crestron.

[Configuration de Crestron Connected](#)

[Commande d'un projecteur sur un réseau à l'aide de Crestron Connected](#)

Sujet parent: [Utilisation du projecteur sur un réseau](#)

Configuration de Crestron Connected

Pour configurer votre projecteur afin d'utiliser le système de surveillance et de commande de Crestron Connected, assurez-vous que votre ordinateur et le projecteur sont branchés au réseau.

Remarque: Si vous souhaitez utiliser le système Crestron Connected lorsque le projecteur est éteint, vous devez ajuster le paramètre **Mode attente** dans le menu Fonctionnement du projecteur. Le paramètre **Mode attente** s'affiche uniquement si le paramètre **Sortie A/V** du menu E/S de signal est réglé à **En cours de projection**.

1. Appuyez sur la touche **Menu**.
2. Sélectionnez le menu **Réseau** puis appuyez sur **↵ Enter**.
3. Sélectionnez **Réglages réseau** puis appuyez sur **↵ Enter**.

Remarque: Si le Mot de passe Remote et le MotPss ContrôleWeb n'ont pas été définis, un écran s'affiche pour vous inviter à les définir. Entrez un mot de passe allant jusqu'à 32 caractères alphanumériques. Ces mots de passe sont utilisés pour accéder au projecteur sur un réseau et vous n'avez pas besoin de les entrer pour accéder au menu Réglages réseau après les avoir définis.

4. Sélectionnez le menu **Contrôle Projecteur** puis appuyez sur **↵ Enter**.
5. Réglez le paramètre **Crestron Connected** à **On** afin de permettre au projecteur d'être détecté.

Remarque: L'activation de Crestron Connected désactive la fonction Message Broadcasting du logiciel Epson Projector Management. Pour activer le service infonuagique Crestron XiO Cloud, réglez **Crestron XiO Cloud** à **On**.

6. Lorsque vous avez terminé de sélectionner les paramètres, sélectionnez **Retour** et appuyez sur **↵ Enter** pour revenir au menu **Réglages réseau**.
7. Sélectionnez **Valider** et suivez les instructions à l'écran pour enregistrer vos paramètres et quitter les menus.
8. Mettez le projecteur hors tension, puis rallumez-le afin d'activer le paramètre.
9. Démarrez le navigateur Web sur un ordinateur ou un appareil connecté au réseau.
10. Allez à l'écran **Epson Web Control** en entrant l'adresse IP du projecteur dans la case d'adresse du navigateur.
11. Sélectionnez les paramètres **Crestron Connected**. Consultez le site Web de Crestron pour obtenir plus de détails.

Sujet parent: [Utilisation de Crestron Connected](#)

Références associées

[Paramètres du signal d'entrée - Menu E/S de signal](#)

[Paramètres réseau - Menu Réseau](#)

[Paramètres des fonctions - Menu Fonctionnement](#)

Commande d'un projecteur sur un réseau à l'aide de Crestron Connected

Lorsque le projecteur est configuré pour être utilisé avec Crestron Connected, vous pouvez commander et surveiller la projection en utilisant un navigateur Web compatible.

1. Démarrez le navigateur Web sur un ordinateur connecté au réseau.
2. Saisissez l'adresse IP du projecteur dans la barre d'adresse du navigateur et appuyez sur la touche **Enter** de l'ordinateur.

L'écran Epson Web Control s'affiche.

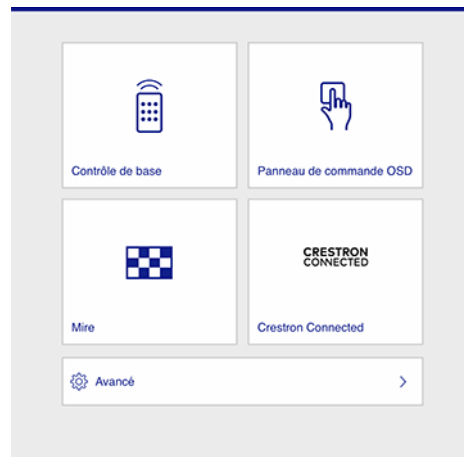

Remarque: Vous devrez peut-être vous connecter pour accéder à certaines des options à l'écran Web Control. Si vous voyez une fenêtre d'ouverture de session, entrez votre nom d'utilisateur et votre mot de passe.

3. Sélectionnez **Crestron Connected**.
4. Sélectionnez la source d'entrée que vous souhaitez commander dans la boîte Sources List. Vous pouvez faire défiler les sources disponibles en utilisant les flèches du haut et du bas dans la boîte.

5. Pour commander la projection à distance, cliquez sur les touches à l'écran qui correspondent aux touches de la télécommande du projecteur. Vous pouvez faire défiler les options des touches dans le bas de l'écran.

Remarque: Les touches suivantes à l'écran ne correspondent pas directement aux touches du projecteur de la télécommande :

- **OK** agit comme la touche **Enter**.
- **Menu** affiche le menu du projecteur.

6. Pour voir des informations concernant le projecteur, cliquez sur l'onglet **Info**.
7. Pour changer les paramètres du projecteur, du logiciel Crestron et du mot de passe, cliquez sur l'onglet **Outils**, sélectionnez les paramètres sur l'écran affiché et cliquez sur **Envoyer**.
8. Lorsque vous avez terminé de sélectionner les paramètres, cliquez sur **Quitter** pour quitter le programme.

Sujet parent: [Utilisation de Crestron Connected](#)

Enregistrement d'un certificat numérique sur le projecteur

Suivez les instructions suivantes si vous avez besoin d'installer un certificat numérique sur le projecteur afin de sécuriser vos fichiers de présentation.

Remarque: Vous pouvez enregistrer un certificat numérique sur un réseau. Cependant, assurez-vous de faire l'enregistrement une seule fois, sinon, le certificat pourrait ne pas être installé correctement.

[Importation d'un certificat de serveur Web au moyen des menus du projecteur](#)

[Enregistrement de certificats numériques à partir d'un navigateur Web](#)

[Types de certificats numériques](#)

Sujet parent: [Utilisation du projecteur sur un réseau](#)

Importation d'un certificat de serveur Web au moyen des menus du projecteur

Vous pouvez créer votre certificat de serveur Web et l'importer au moyen des menus du projecteur et d'une clé USB.

Remarque: Vous pouvez aussi enregistrer des certificats numériques depuis votre navigateur Web. Assurez-vous de faire l'enregistrement une seule fois, sinon, le certificat pourrait ne pas être installé correctement.

1. Assurez-vous que votre fichier de certificat numérique est compatible avec l'enregistrement du projecteur et qu'il est enregistré dans le répertoire racine de la clé USB.
2. Appuyez sur la touche **Menu** du projecteur ou de la télécommande.
3. Sélectionnez **Réseau > Réglages réseau > Contrôle Projecteur > HTTP sécurisé > On**.

Remarque: Si le Mot de passe Remote et le MotPss ContrôleWeb n'ont pas été définis, un écran s'affiche pour vous inviter à les définir. Entrez un mot de passe allant jusqu'à 32 caractères alphanumériques. Ces mots de passe sont utilisés pour accéder au projecteur sur un réseau et vous n'avez pas besoin de les entrer pour accéder au menu Réglages réseau après les avoir définis.

4. Sélectionnez le paramètre **Certificat de serveur Web** puis appuyez sur **↵ Enter**.
5. Sélectionnez **Enregistrer** puis appuyez sur **↵ Enter**.
6. Suivez les instructions à l'écran pour brancher une clé USB dans le port **USB-A** du projecteur.
7. Appuyez sur **↵ Enter** pour afficher la liste des certificats.
8. Sélectionnez dans la liste affichée le certificat que vous souhaitez importer.
Vous verrez un message vous demandant de saisir le mot de passe du certificat.
9. Entrez le mot de passe et appuyez sur **↵ Enter**.

Le certificat sera importé, et un message de confirmation apparaîtra.

Sujet parent: [Enregistrement d'un certificat numérique sur le projecteur](#)

Enregistrement de certificats numériques à partir d'un navigateur Web

Vous pouvez enregistrer des certificats numériques sur le projecteur pour une authentification sur le réseau local sans fil.

Remarque: Vous pouvez aussi enregistrer des certificats numériques dans le menu Réseau du projecteur. Cependant, assurez-vous de faire l'enregistrement une seule fois, sinon, le certificat pourrait ne pas être installé correctement.

1. Assurez-vous que le fichier de certificat numérique est compatible avec l'enregistrement de votre projecteur.
2. Assurez-vous que le projecteur est allumé.
3. Démarrez le navigateur Web sur un ordinateur ou un appareil mobile connecté au réseau.

4. Saisissez l'adresse IP du projecteur dans la barre d'adresse du navigateur et appuyez sur la touche **Enter** de l'ordinateur.
L'écran Contrôle Web s'affiche et vous êtes invité à saisir un nom d'utilisateur et un mot de passe.
5. Sélectionnez **Avancé** et entrez l'information suivante en respectant la casse, exactement tel qu'écrit ici :
 - Saisissez **EPSONWEB** pour le nom d'utilisateur. (Vous ne pouvez pas modifier le nom d'utilisateur.)
 - Pour le mot de passe, entrez le mot de passe Contrôle Web. (Vous pouvez modifier le MotPss ContrôleWeb en utilisant le menu Réglages réseau du projecteur.)
6. Sous **Réseau**, sélectionnez **Certificat**.

Remarque: Selon votre appareil, il peut être nécessaire de sélectionner l'icône de menu ☰ pour trouver **Réseau**.

Un écran comme celui-ci s'affiche :

The screenshot shows the 'Certificat' configuration page in the Epson Web Control interface. On the left, a navigation menu is visible with 'Réseau' selected. The main content area is divided into three sections for different certificate types: 'Certificat client', 'Certificat CA', and 'Certificat de serveur We'. Each section contains a 'Fichier' field with a selection button, a 'Mot de passe' field, and fields for 'Publié à', 'Publié par', and 'Date d'expiration'. The 'Certificat de serveur We' section is pre-filled with the value 'EB000000' for both 'Publié à' and 'Publié par', and '2100-01-01 00:00:00' for 'Date d'expiration'. An 'Envoyer' button is present next to the 'Fichier' field in each section. At the bottom of the page, there is an 'Appliquer' button and a note: 'Sélectionnez le bouton Appliquer après avoir sélectionné les paramètres.'

7. Cliquez sur le bouton **Parcourir**, sélectionnez le fichier du certificat et cliquez sur **Ouvrir**.
Remarque: Le nom de la touche peut varier selon le navigateur utilisé.
8. Saisissez un mot de passe dans la case **Mot de passe** et cliquez sur **Envoyer**.

9. Lorsque vous avez terminé d'enregistrer le certificat, cliquez sur **Appliquer** pour finaliser vos changements et compléter l'enregistrement.

Sujet parent: [Enregistrement d'un certificat numérique sur le projecteur](#)

Types de certificats numériques

Vous pouvez enregistrer les types de certificats numériques suivants.

Certificat client (PEAP-TLS/EAP-TLS)

Spécification	Description
Format	PKCS#12
Extension	PFX, P12
Cryptage	RSA
Hachages	MD5/SHA-1/SHA-256/SHA-384/SHA-512
Longueur de clé	512/1024/2048/4096 bits
Mot de passe	Jusqu'à 64 caractères alphanumériques; requis.

Certificat CA (PEAP/PEAP-TLS/EAP-TLS/EAP-FAST)

Spécification	Description
Format	X509v3
Extension	DER/CER/PEM
Cryptage	RSA
Hachages	MD5/SHA-1/SHA-256/SHA-384/SHA-512
Longueur de clé	512/1024/2048/4096 bits
Codage	BASE64/Binaire

Certificat de serveur Web (HTTP sécurisé)

Spécification	Description
Format	PKCS#12
Extension	PFX, P12

Spécification	Description
Cryptage	RSA
Hachages	MD5/SHA-1/SHA-256/SHA-384/SHA-512
Longueur de clé	512/1024/2048/4096 bits
Nom commun	Nom d'hôte du réseau
Organisation	Optionnel
Mot de passe	Jusqu'à 64 caractères alphanumériques; requis.

Sujet parent: [Enregistrement d'un certificat numérique sur le projecteur](#)

Définitions des canaux Art-Net

Art-Net est un protocole de communication Ethernet basé sur le protocole TCP/IP. Vous pouvez contrôler le projecteur à l'aide d'un contrôleur DMX ou d'un système d'applications.

Le tableau suivant explique les définitions de canaux utilisées lors du contrôle du projecteur dans Art-Net.

Canal/fonction	Fonctionnement	Paramètres	Description
1 Réglage de l'éclairage (atténuation)	0 % à 100 %	0 à 255 (la valeur par défaut est 0)	Définit la luminosité de l'image.
2 Contrôle obturateur	Ouvert Non opérationnel Fermé	0 à 63 (la valeur par défaut est 128) 64 à 191 192 à 255	Active/désactive Pause A/V
3 Basculer source	Non opérationnel HDMI LAN Lecteur SD Projecteur Non opérationnel	0 à 7 (la valeur par défaut est 0) 8 à 15 16 à 23 24 à 31 32 à 39 40 à 255	Passe à la source spécifiée.

Canal/fonction	Fonctionnement	Paramètres	Description
7 Zoom	Télé électronique/large	0 à 255 (la valeur par défaut est 255)	Effectue un zoom selon la quantité de mouvement indiquée.
10 Lecture de contenu	Non opérationnel Liste de lecture 1 Liste de lecture 2 Liste de lecture 3 Liste de lecture 4 Liste de lecture 5 Liste de lecture 6 Liste de lecture 7 Liste de lecture 8 Liste de lecture 9 Liste de lecture 10 Liste de lecture 11 Liste de lecture 12 Liste de lecture 13 Liste de lecture 14 Liste de lecture 15	0 à 3 (la valeur par défaut est 0) 4 à 7 8 à 11 12 à 15 16 à 19 20 à 23 24 à 27 28 à 31 32 à 35 36 à 39 40 à 43 44 à 47 48 à 51 52 à 55 56 à 59 60 à 63	Lit la liste de lecture indiquée.

Canal/fonction	Fonctionnement	Paramètres	Description
10 Lecture de contenu	Liste de lecture 16	64 à 67	
	Liste de lecture 17	68 à 71	
	Liste de lecture 18	72 à 75	
	Liste de lecture 19	76 à 79	
	Liste de lecture 20	80 à 83	
	Liste de lecture 21	84 à 87	
	Liste de lecture 22	88 à 91	
	Liste de lecture 23	92 à 95	
	Liste de lecture 24	96 à 99	
	Liste de lecture 25	100 à 103	
	Liste de lecture 26	104 à 107	
	Liste de lecture 27	108 à 111	
	Liste de lecture 28	112 à 115	
	Liste de lecture 29	116 à 119	
	Liste de lecture 30	120 à 123	
	Liste de lecture 31	124 à 127	
	Liste de lecture 32	128 à 131	
	Liste de lecture 33	132 à 135	
	Liste de lecture 34	136 à 139	
	Liste de lecture 35	140 à 143	
Liste de lecture 36	144 à 147		
Liste de lecture 37	148 à 151		
Liste de lecture 38	152 à 155		
Liste de lecture 39	156 à 159		
Liste de lecture 40	160 à 163		

Canal/fonction	Fonctionnement	Paramètres	Description
10 Lecture de contenu	Liste de lecture 41	164 à 167	
	Liste de lecture 42	168 à 171	
	Liste de lecture 43	172 à 175	
	Liste de lecture 44	176 à 179	
	Liste de lecture 45	180 à 183	
	Liste de lecture 46	184 à 187	
	Liste de lecture 47	188 à 191	
	Liste de lecture 48	192 à 195	
	Liste de lecture 49	196 à 199	
	Liste de lecture 50	200 à 203	
	Non opérationnel	204 à 255	
11 Contrôle de l'alimentation	Mise hors tension	0 à 63 (la valeur par défaut est 128)	Allume ou éteint le projecteur.
	Non opérationnel	64 à 191	
	Allumé	192 à 255	
12 Correction géométrique	Non opérationnel	0 à 15 (la valeur par défaut est 255)	Corrige la forme de l'image
	H/V-Keystone	16 à 31	
	Quick Corner	32 à 47	
	Correction du point	48 à 63	
	Correction de l'arc	64 à 79	
	Non fonctionnel	80 à 95	
	Appel mémoire1	96 à 111	Charge les paramètres de la forme de l'image enregistrés
	Appel mémoire2	112 à 127	
	Appel mémoire3	128 à 143	
	Non fonctionnel	144 à 255	

Canal/fonction	Fonctionnement	Paramètres	Description
13 Verrou	Contrôle impossible Contrôle possible	0 à 127 (la valeur par défaut est 0) 128 à 255	Active/désactive les opérations Art-Net.

Remarque: Lorsque vous contrôlez le projecteur avec Art-Net et effectuez les opérations à partir d'une télécommande, les réglages effectués avec le contrôleur DMX ou le logiciel d'application peuvent différer de l'état réel du projecteur. Lorsque vous souhaitez appliquer tous les contrôles de canal sur le projecteur, réglez le canal 13 sur **Contrôle impossible**, puis rétablissez-le sur **Contrôle possible**.

Sujet parent: [Utilisation du projecteur sur un réseau](#)

Configuration d'API Web

Vous pouvez configurer API Web depuis le menu du projecteur et commander le projecteur au moyen d'API Web.

Remarque: Vous pouvez authentifier les communications API Web à l'aide de l'authentification API (authentification Digest). Le nom d'utilisateur pour l'authentification API est **EPSONWEB**. Utilisez le mot de passe qui est réglé pour **MotPss ContrôleWeb**.

1. Allumez le projecteur au besoin.
2. Appuyez sur la touche **Menu** du projecteur ou de la télécommande.
3. Sélectionnez le menu **Réseau** puis appuyez sur **Enter**.
4. Sélectionnez **Réglages réseau > Contrôle Projecteur**.

Remarque: Si le Mot de passe Remote et le MotPss ContrôleWeb n'ont pas été définis, un écran s'affiche pour vous inviter à les définir. Entrez un mot de passe allant jusqu'à 32 caractères alphanumériques. Ces mots de passe sont utilisés pour accéder au projecteur sur un réseau et vous n'avez pas besoin de les entrer pour accéder au menu Réglages réseau après les avoir définis.

5. Sélectionnez **Paramètres Web API** puis réglez **Web API** à **On**.

Sujet parent: [Utilisation du projecteur sur un réseau](#)

Fonctions de base du projecteur

Pour utiliser les fonctions de base du projecteur, suivez les instructions fournies dans les sections ci-dessous.

- Mise sous tension du projecteur
- Mise hors tension du projecteur
- Sélection de la langue des menus du projecteur
- Réglage de la date et de l'heure
- Forme de l'image
- Modification de la taille de l'image à l'aide des touches Wide et Tele
- Réglage de la position de l'image
- Mise au point de l'image
- Fonctionnement de la télécommande
- Sélection de la source d'image
- Modes de projection
- Rapport largeur/hauteur de l'image
- Mode couleurs
- Réglage de la teinte, de la saturation et de la luminosité
- Réglage du paramètre Gamma
- Réglage de la résolution de l'image
- Réglage de la luminosité du projecteur
- Activation du contraste dynamique
- Commande du volume à l'aide des touches Volume
- Sélection d'un paramètre de démarrage rapide
- Projection d'une présentation PC Free
- Projection en mode de lecture de contenu (EB-770F/EB-775F)

Mise sous tension du projecteur

Mettez le projecteur sous tension avant d'allumer l'ordinateur ou l'équipement vidéo que vous voulez utiliser.

Remarque: Lors de la première mise sous tension du projecteur, l'assistant de configuration initiale est affiché. Utilisez les touches fléchées et la touche **↵ Enter** sur le panneau de commande ou la télécommande pour suivre les instructions à l'écran.

1. Branchez le cordon d'alimentation dans l'entrée d'alimentation du projecteur.

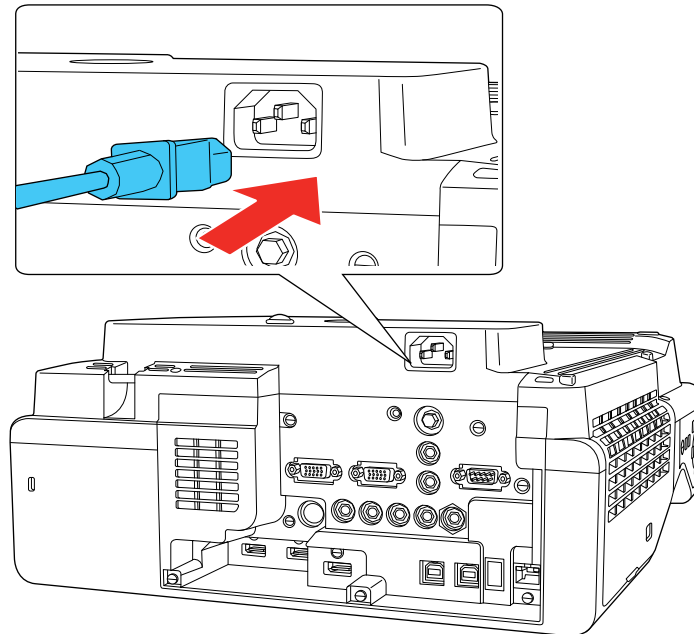

2. Branchez l'autre extrémité du cordon d'alimentation dans une prise de courant.
Le témoin On/Standby s'allume en bleu. Cela signifie que le projecteur est alimenté.

Remarque: Avec la fonction **Aliment. Directe** activée, le projecteur se met sous tension dès que vous le branchez. Si vous activez le paramètre **Activation auto** dans le menu Fonctionnement du projecteur, le projecteur s'allume lorsqu'il détecte un signal ou une connexion câblée au port sélectionné.

3. Appuyez sur la touche d'alimentation du projecteur ou de la télécommande pour allumer le projecteur.

Le projecteur émet un bip et le témoin Status clignote en bleu pendant que l'appareil se réchauffe. Après environ 30 secondes, le témoin Status cesse de clignoter et s'allume en bleu.

Remarque: Lorsque le paramètre **Démarrage rapide** est activé dans le menu Fonctionnement du projecteur, le projecteur sera prêt à l'utilisation en quelques secondes la prochaine fois que vous appuierez sur la touche d'alimentation.

Avertissement: Ne regardez jamais dans l'objectif lorsque le laser est allumé. Cela peut causer des lésions oculaires; cette consigne vise les enfants et les animaux domestiques en particulier. Si vous utilisez la télécommande pour allumer le projecteur, assurez-vous auparavant que personne ne regarde dans l'objectif ou devant le projecteur.

Mise en garde: Assurez-vous qu'aucun objet ne bloque la lumière de l'objectif du projecteur. Si un objet bloque l'objectif pendant une période prolongée, il risque de fondre; la lumière reflétée dans l'objectif peut entraîner un dysfonctionnement du projecteur.

Si vous ne voyez pas immédiatement l'image projetée, essayez l'une des options suivantes :

- Allumez l'ordinateur ou l'appareil vidéo raccordé.
- Insérez un DVD ou un autre support vidéo et appuyez sur la touche de lecture, au besoin.
- Appuyez sur la touche **Source Search** du projecteur ou de la télécommande afin de détecter la source vidéo.

Remarque: Si le paramètre **Rech. source auto** du menu Fonctionnement est activé, le projecteur détecte automatiquement le signal d'entrée lorsque vous le mettez sous tension.

- Modifiez la sortie d'écran à l'aide de l'ordinateur lorsque vous utilisez un ordinateur portable.
- Appuyez sur la touche de la source vidéo voulue sur la télécommande.
- Si l'écran d'accueil est affiché, sélectionnez la source que vous souhaitez projeter.

[Utilisation de l'écran d'accueil](#)

Sujet parent: [Fonctions de base du projecteur](#)

Références associées

[Paramètres des fonctions - Menu Fonctionnement](#)

Utilisation de l'écran d'accueil

Vous pouvez sélectionner les sources d'entrée et les autres options fréquemment utilisées depuis l'écran d'accueil.

1. Pour afficher l'écran d'accueil, effectuez ce qui suit :
 - Appuyez sur la touche **Home** de la télécommande.
 - Allumez le projecteur lorsque le paramètre **Aff. auto écran acc.** est activé.
 - Allumez le projecteur lorsqu'aucun signal n'est reçu depuis la source d'entrée sélectionnée.
2. Appuyez sur les touches fléchées de la télécommande ou du panneau de commande pour naviguer à l'écran, et appuyez sur **↵ Enter** pour sélectionner une option.



- 1 Permet de sélectionner la source que vous souhaitez projeter.
Un crochet figure dans le coin supérieur droit de la source d'entrée actuelle. Pour la plupart des sources, un aperçu de l'image d'entrée s'affiche sous forme de vignette.
- 2 Projette simultanément en format grille les images provenant de deux ou quatre sources d'entrée.
- 3 Partage votre image projetée avec les autres projecteurs connectés au même réseau

- 4 Affiche le guide de connexion.
Vous pouvez afficher les étapes des différentes méthodes de connexion sans fil selon les appareils que vous utilisez, comme des téléphones intelligents ou des ordinateurs.
- 5 Permet de sélectionner les paramètres de projecteur communs suivants (ces paramètres peuvent varier selon les autres paramètres sélectionnés) :
 - **Mode couleurs**
 - **Niveau de luminosité**
 - **Volume**
 - **Corr. géométrique (H/V-Keystone et Quick Corner sont disponibles)**
 - **Aspect**
- 6 Passe à la page précédente ou suivante s'il y a plus de sources d'entrée disponibles.
- 7 Affiche le nom du projecteur et le mot-clé du projecteur.
- 8 Affiche l'heure actuelle.

Remarque: L'écran d'accueil se ferme après 10 minutes d'inactivité.

Sujet parent: [Mise sous tension du projecteur](#)

Mise hors tension du projecteur

Avant de mettre le projecteur hors tension, arrêtez tout ordinateur raccordé afin de pouvoir voir l'affichage de la séquence d'arrêt de l'ordinateur.

Remarque: Éteignez le projecteur lorsqu'il n'est pas utilisé pour prolonger sa durée utile. La durée utile du laser dépend du mode de projection sélectionné, des conditions ambiantes et de l'utilisation. La luminosité de la lampe diminue au fil du temps.

1. Appuyez sur la touche d'alimentation sur le projecteur ou la télécommande.
Le projecteur affiche l'écran de confirmation de la mise hors tension.

Souhaitez vous éteindre ?

Oui : Presser la touche 

Non: Presser une autre touche

2. Appuyez sur la touche d'alimentation à nouveau. (Pour laisser le produit allumé, appuyez sur n'importe quelle autre touche.)

Le projecteur émet deux bips, le laser s'éteint et le témoin Status passe au bleu.

Remarque: Si le paramètre **Calibrage lumière** (EB-770F/EB-775F) est réglé à **Exéc périodiquement** dans le menu Gestion du projecteur, le calibrage de la source lumineuse commence automatiquement si vous mettez hors tension le projecteur et que les conditions suivantes sont remplies :

- 100 heures ont passé depuis le dernier calibrage de la source lumineuse.
 - Vous avez utilisé le projecteur de façon continue pendant au moins 20 minutes.
3. Pour transporter ou ranger le projecteur, assurez-vous que le témoin de marche/de veille est bleu (sans clignoter) et que le témoin Status est éteint avant de débrancher le cordon d'alimentation.

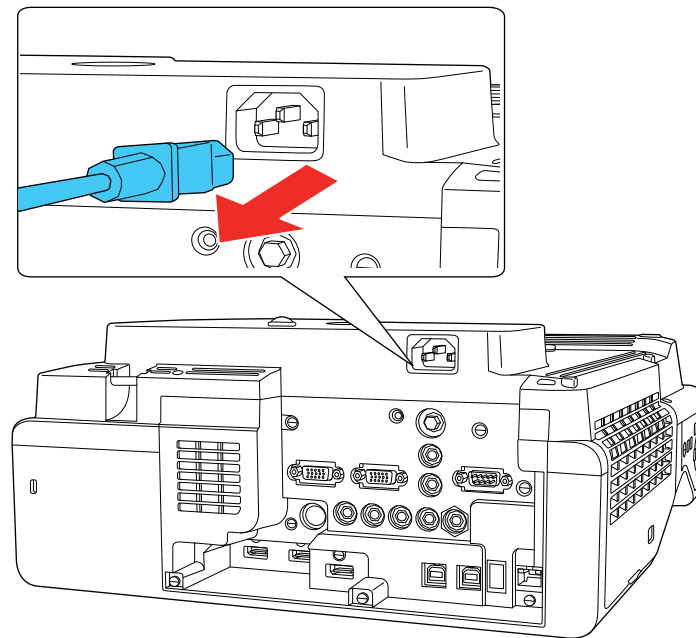

Mise en garde: Pour éviter d'endommager le projecteur ou le laser, ne débranchez jamais le cordon d'alimentation quand le témoin Status est allumé ou clignotant.

Sujet parent: [Fonctions de base du projecteur](#)

Références associées

[Paramètres d'administration - Menu Gestion](#)

Sélection de la langue des menus du projecteur

Si vous voulez voir les menus et messages du projecteur dans une autre langue, vous pouvez modifier le paramètre Langue.

1. Mettez le projecteur sous tension.
2. Appuyez sur la touche **Menu**.
3. Sélectionnez le menu **Gestion**, puis appuyez sur **↵ Enter**.



Éléments fréquemmen...	Gestion
Image	Bouton utilisateur Mode lumière
E/S de signal	Logo d'utilisateur
Installation	Motif Utilisateur
Affichage	Blocage fonctionne. Off
Fonctionnement	Uniformité
Gestion	Mode actualiser
Réseau	Calibrage lumière
Projection multiple	Date & heure
Mémoire	Réglage programme
ECO	Alim réseau sans fil
Paramètres initiaux/to...	Diagn. LAN sans fil 1
	Destin enreg journal USB et mémoire interne
	Plage config lot
	Langue 🌐 Français
	Information
	Afficher les journaux
	Réinitialiser les paramètres d...
	Réseau

4. Sélectionnez le paramètre **Langue**, puis appuyez sur **↵ Enter**.
5. Sélectionnez la langue à utiliser, puis appuyez sur **↵ Enter**.
6. Appuyez sur **Menu** ou **Esc** pour quitter les menus.

Sujet parent: [Fonctions de base du projecteur](#)

Réglage de la date et de l'heure

Vous pouvez régler la date et l'heure du projecteur.

1. Appuyez sur la touche **Menu**.
2. Sélectionnez ensuite le menu **Gestion** puis appuyez sur **↵ Enter**.
3. Sélectionnez le paramètre **Date & heure** puis appuyez sur **↵ Enter**.

Un écran comme celui-ci s'affiche :

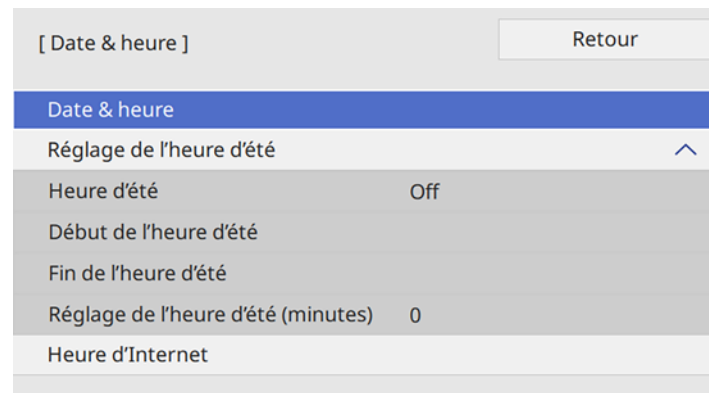

4. Sélectionnez le paramètre **Date & heure** puis appuyez sur **↵ Enter**.
5. Sélectionnez **Date**, appuyez sur **↵ Enter** et utilisez le clavier affiché pour saisir la date d'aujourd'hui.
6. Sélectionnez **Heure**, appuyez sur **↵ Enter** et utilisez le clavier affiché pour saisir l'heure actuelle.
7. Ajustez les paramètres **Décalage horaire (UTC)** pour régler le décalage horaire selon le temps universel coordonné.
8. Lorsque vous avez terminé, sélectionnez **Valider** et appuyez sur **↵ Enter**.
9. Pour activer l'heure d'été, sélectionnez le paramètre **Heure d'été** et réglez-le à **On**. Puis sélectionnez les paramètres.
10. Lorsque vous avez terminé, sélectionnez **Valider** et appuyez sur **↵ Enter**.
11. Pour mettre à jour la date et l'heure automatiquement à partir d'un serveur d'horloge Internet, sélectionnez le paramètre **Heure d'Internet** et réglez-le à **On**.
12. Sélectionnez **Heure d'Internet** et appuyez sur **↵ Enter**.

13. Entrez l'adresse IP du serveur d'horloge Internet que vous voulez utiliser puis sélectionnez **OK**.
14. Sélectionnez **Valider** puis appuyez sur **↵ Enter**.
15. Appuyez sur **Menu** ou **Esc** pour quitter le système de menus.

Sujet parent: [Fonctions de base du projecteur](#)

Références associées

[Paramètres d'administration - Menu Gestion](#)

Forme de l'image

Vous pouvez obtenir une image uniformément rectangulaire en plaçant le projecteur de niveau directement en face du centre de l'écran. Si vous placez le projecteur à un angle par rapport à l'écran ou incliné vers le haut ou vers le bas ou vers le côté, il pourrait être nécessaire de corriger la forme de l'image afin d'obtenir la meilleure qualité d'image. Après la correction, votre image sera un peu plus petite.

Pour optimiser la qualité des images, essayez d'ajuster la position du projecteur de façon à obtenir la taille et la forme d'image adéquates. Suite à la correction de la position du projecteur, vous pouvez utiliser les ajustements de cette section pour corriger la forme de l'image.

Remarque: Si votre projecteur utilise le support de montage au mur ELPMB62, utilisez les molettes d'ajustement sur le support de montage au mur pour corriger l'image à l'écran avant d'utiliser toute autre méthode de correction numérique. Vous pouvez sélectionner **Menu > Installation > Guide d'installation de la plaque d'installation** pour obtenir de l'information sur la façon d'installer le support.

[Correction de la forme de l'image avec les touches de correction trapézoïdale](#)

[Correction de la forme de l'image à l'aide du paramètre Quick Corner](#)

[Correction de la forme de l'image à l'aide du paramètre Correction de l'arc](#)

[Correction de la forme de l'image à l'aide du paramètre Correction du point](#)

[Application des paramètres de forme d'image enregistrés](#)

Sujet parent: [Fonctions de base du projecteur](#)

Correction de la forme de l'image avec les touches de correction trapézoïdale

Vous pouvez utiliser les touches de correction trapézoïdale du projecteur pour corriger la forme d'une image qui n'est pas parfaitement rectangulaire.

Remarque: Vous pouvez utiliser les touches de correction trapézoïdale pour corriger l'image de jusqu'à $\pm 3^\circ$ horizontalement ou verticalement. Si le projecteur est monté au mur, utilisez les molettes

d'ajustement sur le support de montage au mur pour corriger l'image à l'écran avant d'utiliser toute autre méthode de correction numérique.

Remarque: Vous ne pouvez pas combiner la correction trapézoïdale avec d'autres méthodes de correction en même temps.

Remarque: Si vous modifiez le paramètre **Format d'écran** ou ajustez la position de l'image, vos ajustements d'image sont réinitialisés.

1. Allumez le projecteur et affichez une image.
2. Appuyez sur l'une des touches de correction trapézoïdale du panneau de commande pour afficher l'écran de réglage Keystone (correction trapézoïdale).

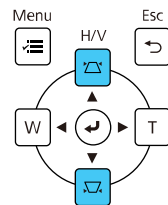

3. Appuyez sur une touche de correction trapézoïdale sur le panneau de commande du projecteur pour régler la forme de l'image.

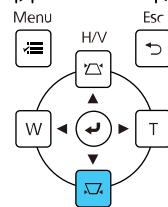
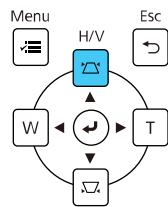
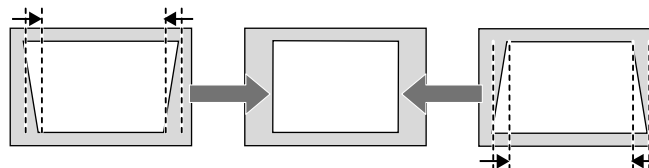
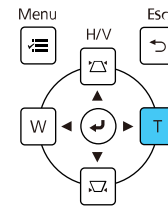
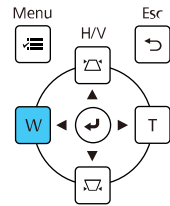
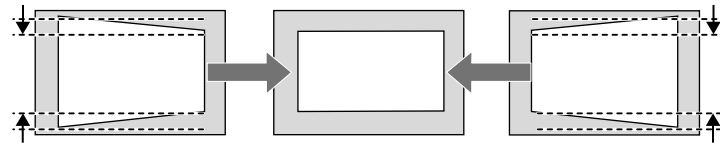

Remarque: Les touches de correction trapézoïdale horizontale sont étiquetées **W** et **T**.

Après la correction, votre image sera un peu plus petite.

Remarque: Pour enregistrer la forme actuelle de l'image, sélectionnez **Sauvegarde mémoire**. Vous pouvez sauvegarder jusqu'à trois formes d'image dans la mémoire du projecteur.

Remarque: Si le projecteur est installé hors de portée, vous pouvez également corriger la forme de l'image avec la télécommande en utilisant les paramètres **H/V-Keystone** (correction trapézoïdale) du menu du projecteur.

Sujet parent: [Forme de l'image](#)

Correction de la forme de l'image à l'aide du paramètre Quick Corner

Vous pouvez utiliser le paramètre Quick Corner du projecteur pour corriger la forme et la taille d'une image qui n'est pas parfaitement rectangulaire.

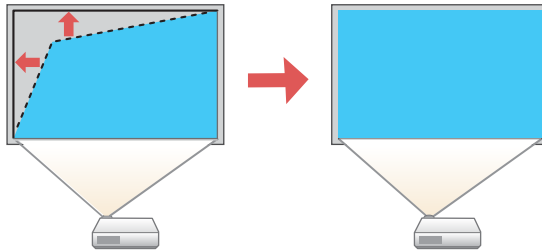

Remarque: Si vous modifiez le paramètre **Format d'écran** ou ajustez la position de l'image, vos ajustements d'image sont réinitialisés.

1. Allumez le projecteur et affichez une image.
2. Appuyez sur la touche **Menu**.

- Sélectionnez le menu **Installation** puis appuyez sur **↵ Enter**.

Éléments fréquemmen...	Installation
Image	Installation fixe Off
E/S de signal	Mire
Installation	Guide d'installation de la pla...
Affichage	Installation verticale Non
Fonctionnement	Projection Avant/Retourné
Gestion	Corr. géométrique Correction du point
Réseau	Zoom numérique ▾
Projection multiple	Récepteur à distance Off
Mémoire	Format d'écran 16:9 ▾
ECO	Mode haute alt. Off
Paramètres initiaux/to...	Réinitialiser les paramètres d'...
	Affichage
	Affichage du Motif
	Type de motif
	Écran sans signal Bleu
	Ecran démarrage On
	Aff. auto écran acc. On

- Sélectionnez le paramètre **Corr. géométrique** et appuyez sur **↵ Enter**.
- Sélectionnez le paramètre **Quick Corner**, puis appuyez sur **↵ Enter**.

Remarque: Un écran de confirmation pourrait s'afficher. Sélectionnez **Oui** et appuyez de nouveau sur **↵ Enter**.

L'écran de réglage Quick Corner s'affiche :

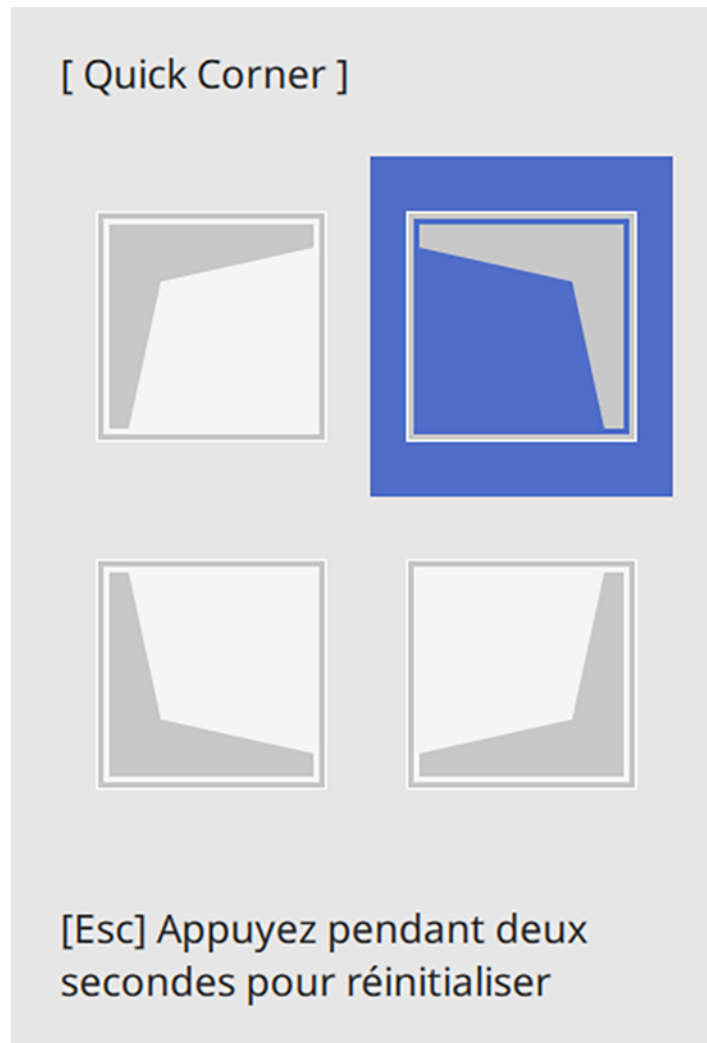

6. À l'aide des touches fléchées du projecteur ou de la télécommande, sélectionnez le coin de l'image que vous voulez corriger. Ensuite, appuyez sur **↵ Enter**.

Remarque: Pour réinitialiser les ajustements, appuyez et maintenez enfoncée la touche **Esc** pendant au moins 2 secondes pour afficher un écran de réinitialisation. Sélectionnez ensuite **Oui**.

7. Appuyez sur les touches fléchées pour corriger la forme de l'image au besoin. Appuyez sur **↵ Enter** pour revenir à l'écran de sélection de la zone.

Remarque: Vous pouvez aussi utiliser les touches numériques de la télécommande pour ajuster la forme de l'image. Si l'une des flèches directionnelles sur l'écran devient grise, vous avez atteint l'ajustement maximal de cette direction.

8. Une fois que vous avez terminé, appuyez sur **Esc**.

Le paramètre **Corr. géométrique** est maintenant réglé à **Quick Corner** dans le menu Installation du projecteur. Si vous appuyez sur les touches de correction trapézoïde sur le panneau de commande, l'écran de sélection de la zone s'affiche.

Remarque: Pour enregistrer la forme actuelle de l'image, sélectionnez **Mémoire > Sauvegarde mémoire**. Vous pouvez sauvegarder jusqu'à trois formes d'image dans la mémoire du projecteur.

Sujet parent: [Forme de l'image](#)

Correction de la forme de l'image à l'aide du paramètre Correction de l'arc

Vous pouvez utiliser le paramètre Correction de l'arc pour ajuster la courbe ou l'arc des côtés de votre image.

Remarque: Si vous modifiez le paramètre **Format d'écran** ou ajustez la position de l'image, vos ajustements d'image sont réinitialisés.

1. Allumez le projecteur et affichez une image.
2. Appuyez sur la touche **Menu**.
3. Sélectionnez le menu **Installation** puis appuyez sur **↵ Enter**.

Éléments fréquemmen...	Installation
Image	Installation fixe Off
E/S de signal	Mire
Installation	Guide d'installation de la pla...
Affichage	Installation verticale Non
Fonctionnement	Projection Avant/Retourné
Gestion	Corr. géométrique Correction du point
Réseau	Zoom numérique ▾
Projection multiple	Récepteur à distance Off
Mémoire	Format d'écran 16:9 ▾
ECO	Mode haute alt. Off
Paramètres initiaux/to...	Réinitialiser les paramètres d'...
	Affichage
	Affichage du Motif
	Type de motif
	Écran sans signal Bleu
	Ecran démarrage On
	Aff. auto écran acc. On

4. Sélectionnez le paramètre **Corr. géométrique** et appuyez sur **↵ Enter**.
5. Sélectionnez le paramètre **Correction de l'arc** et appuyez sur **↵ Enter**. Puis sélectionnez **Oui** et appuyez de nouveau sur **↵ Enter**.

L'écran de réglage Correction de l'arc s'affiche :

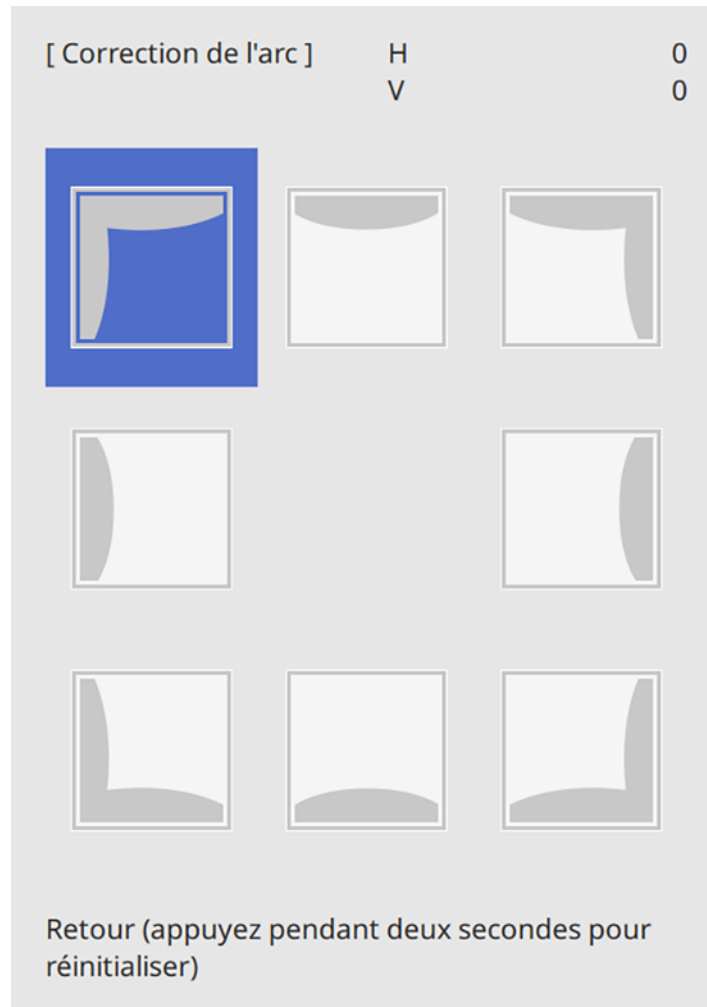

Remarque: Pour réinitialiser les ajustements, appuyez sur la touche **Esc** pendant au moins 2 secondes pour afficher un écran de réinitialisation, puis sélectionnez **Oui**.

6. À l'aide des touches fléchées du projecteur ou de la télécommande, sélectionnez le coin ou le côté de l'image que vous voulez corriger. Ensuite, appuyez sur **↵ Enter**.

7. Appuyez sur les touches fléchées pour corriger la forme de l'image au besoin.
8. Une fois que vous avez terminé, appuyez sur **Esc**.

Remarque: Pour enregistrer la forme actuelle de l'image, sélectionnez **Mémoire > Sauvegarde mémoire**. Vous pouvez sauvegarder jusqu'à trois formes d'image dans la mémoire du projecteur.

Sujet parent: [Forme de l'image](#)

Correction de la forme de l'image à l'aide du paramètre Correction du point

Vous pouvez utiliser le paramètre Correction du point du projecteur pour ajuster la forme de l'image à l'aide de points sur une grille. Cette fonction est idéale pour ajuster les zones superposées qui ne sont pas alignées correctement lorsque vous projetez plusieurs images.

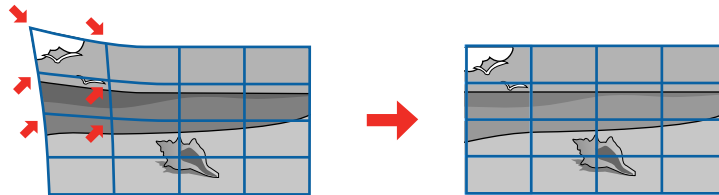

1. Allumez le projecteur et affichez une image.
2. Appuyez sur la touche **Menu**.
3. Sélectionnez **Installation > Corr. géométrique > Correction du point**.

Remarque: Si un message de confirmation s'affiche, sélectionnez **Oui** puis appuyez sur **↵ Enter**.

4. Sélectionnez de nouveau le paramètre **Correction du point** et appuyez sur **↵ Enter**.

Remarque: Pour effectuer des réglages fins, sélectionnez **Quick Corner** depuis le menu de correction du point pour corriger approximativement la taille et la forme d'une image, puis sélectionnez **Correction du point** pour les corriger plus précisément.

5. Sélectionnez le nombre de lignes que vous voulez afficher dans la grille et appuyez sur **↵ Enter**. Une grille s'affiche sur l'image projetée.

Remarque: Si vous devez modifier la couleur des lignes de la grille, appuyez sur **Esc** et sélectionnez ensuite un paramètre **Couleur du motif** différent dans le menu Correction du point.

6. Appuyez sur les touches fléchées du projecteur ou de la télécommande pour déplacer le point de la grille que vous souhaitez ajuster. Ensuite, appuyez sur **↵ Enter**.

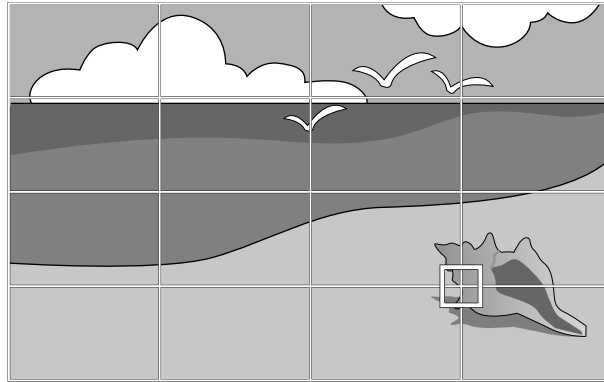

7. Appuyez sur les touches fléchées au besoin pour corriger la forme de l'image.

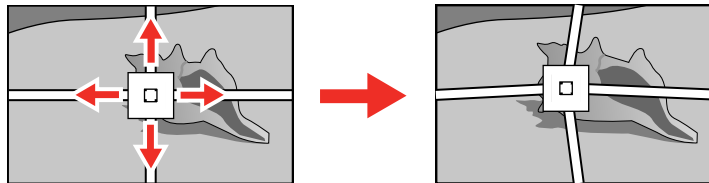

8. Appuyez sur **Esc** pour retourner à l'écran précédent et sélectionner un autre point à ajuster, si nécessaire.
9. Une fois que vous avez terminé, appuyez sur la touche **Menu**.

Remarque: Au besoin, vous pouvez utiliser le paramètre **Quick Corner** pour affiner vos réglages d'image.

Sujet parent: [Forme de l'image](#)

Tâches associées

[Correction de la forme de l'image à l'aide du paramètre Quick Corner](#)

Application des paramètres de forme d'image enregistrés

Vous pouvez charger les paramètres de forme de l'image que vous avez sélectionnés et enregistrés dans la mémoire du projecteur et les appliquer à l'image actuelle.

1. Allumez le projecteur et affichez une image.
2. Sur la télécommande, maintenez enfoncée la touche **Num** et appuyez sur la touche numérique (1, 2 ou 3) correspondant au numéro des paramètres de forme d'image enregistrés.

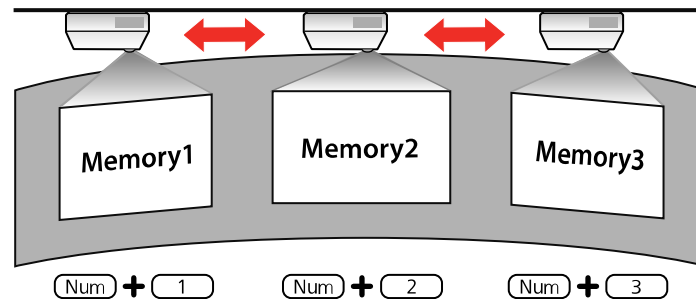

Les paramètres de forme d'image sont appliqués et vous êtes invité à calibrer l'écran.

3. Suivez les instructions à l'écran pour calibrer l'écran.

Sujet parent: [Forme de l'image](#)

Modification de la taille de l'image à l'aide des touches Wide et Tele

Vous pouvez ajuster la taille de l'image à l'aide des touches Wide et Tele. Attendez au moins 30 minutes après le début de la projection pour ajuster la taille de l'image.

1. Allumez le projecteur et affichez une image.
2. Pour agrandir la taille de l'image, appuyez sur la touche **W** (Wide) du panneau de commande du projecteur.

3. Pour réduire la taille de l'image, appuyez sur la touche **T** (Tele).

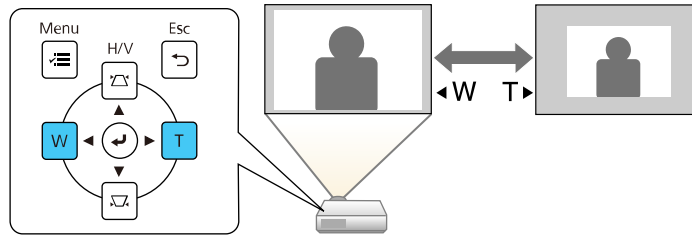

Après avoir ajusté la taille de l'image, l'écran Décalage image s'affichera automatiquement afin de régler la position de l'image.

Remarque: Si le projecteur est monté hors de portée, vous pouvez également corriger la taille de l'image avec la télécommande en utilisant le paramètre **Zoom numérique** des menus du projecteur.

Sujet parent: [Fonctions de base du projecteur](#)

Références associées

[Paramètres d'installation - Menu Installation](#)

Réglage de la position de l'image

Vous pouvez utiliser la fonction Décalage image pour ajuster la position de l'image sans déplacer le projecteur. Attendez au moins 30 minutes après le début de la projection pour ajuster la position de l'image.

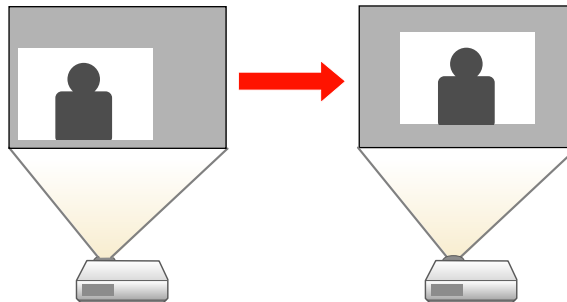

Remarque: Cette fonctionnalité n'est pas disponible si l'option **Zoom** est réglée au paramètre maximal.

1. Allumez le projecteur et affichez une image.
2. Ajustez la taille de l'image à l'aide des touches **W** (Large) et **T** (Télé).
Après avoir ajusté la taille de l'image, l'écran Décalage image s'affichera automatiquement.

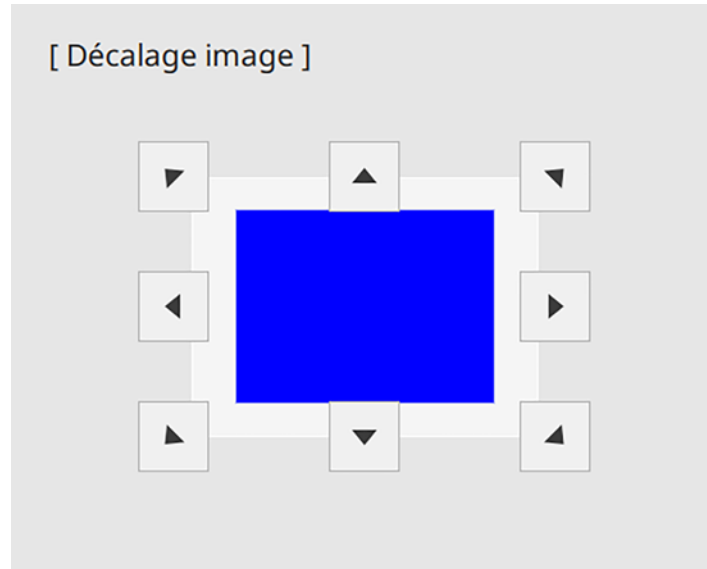

3. À l'aide des touches fléchées du projecteur ou de la télécommande, ajustez la position de l'image.

Remarque: Vous pouvez aussi utiliser le menu Installation pour corriger le paramètre **Décalage image**.

Remarque: La paramètre Décalage image est conservé même si le projecteur est mis hors tension; toutefois, vous devrez rajuster la position de l'image si vous changez l'emplacement ou l'angle du projecteur.

Sujet parent: [Fonctions de base du projecteur](#)

Références associées

[Paramètres d'installation - Menu Installation](#)

Mise au point de l'image

Attendez au moins 30 minutes après le début de la projection pour régler la mise au point.

1. Allumez le projecteur et affichez une image.
2. Appuyez sur la touche **Menu**.
3. Sélectionnez le menu **Installation** puis appuyez sur **↵ Enter**.

Éléments fréquemmen...	Installation
Image	Installation fixe Off
E/S de signal	Mire
Installation	Guide d'installation de la pla...
Affichage	Installation verticale Non
Fonctionnement	Projection Avant/Retourné
Gestion	Corr. géométrique Correction du point
Réseau	Zoom numérique ▼
Projection multiple	Récepteur à distance Off
Mémoire	Format d'écran 16:9 ▼
ECO	Mode haute alt. Off
ECO	Réinitialiser les paramètres d'...
Paramètres initiaux/to...	Affichage
	Affichage du Motif
	Type de motif
	Écran sans signal Bleu
	Ecran démarrage On
	Aff. auto écran acc. On

4. Sélectionnez **Mire** puis appuyez sur ↵ **Enter**.
5. Ouvrez le capot du filtre à air.

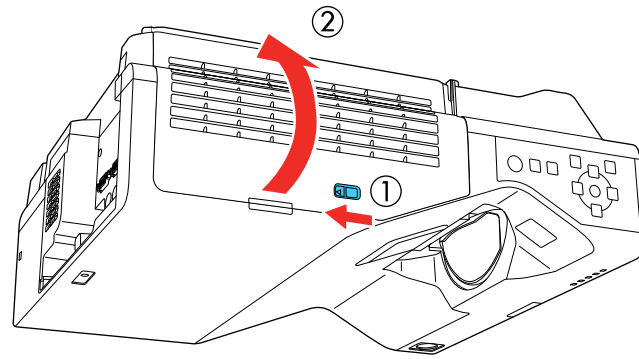

6. Déplacez le levier de mise au point et faites la mise au point en utilisant comme point de référence le centre de l'écran projeté.

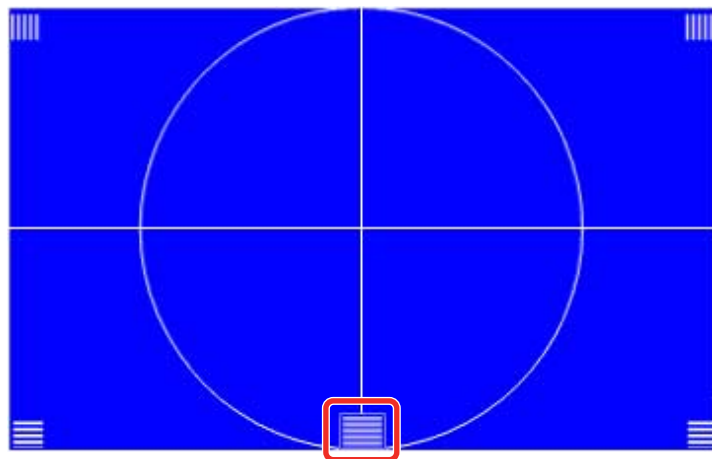
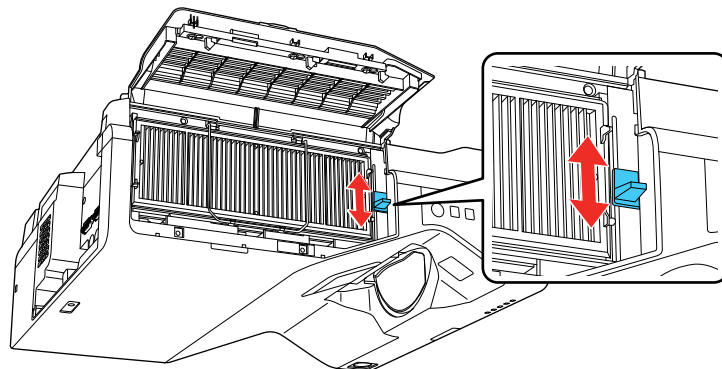

Remarque: La mire affichée pourrait être différente de celle présentée ci-dessous.

- Après avoir mis au point le point de référence du centre, assurez-vous que les points de référence des coins sont également nets.

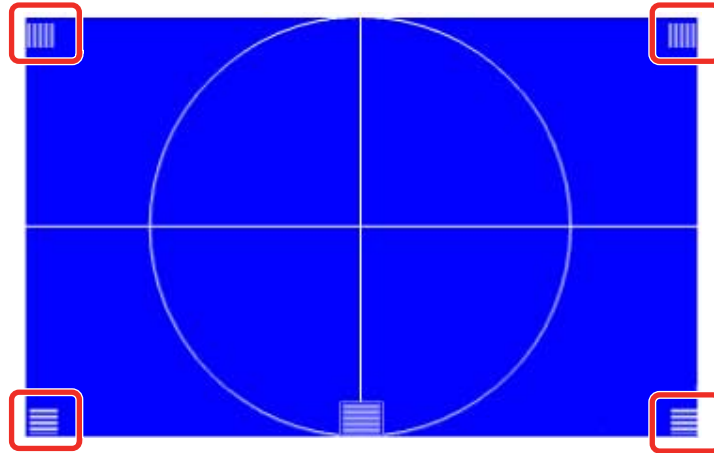

Remarque: S'il reste des zones floues, utilisez le levier de mise au point pour faire des ajustements jusqu'à ce que les angles aient la même mise au point.

- Pour supprimer la mire, appuyez sur **Esc**.

Sujet parent: [Fonctions de base du projecteur](#)

Fonctionnement de la télécommande

La télécommande vous permet de contrôler le projecteur de pratiquement n'importe où dans la salle, jusqu'à une distance de 19,7 pi (6 m). Vous pouvez la pointer à l'écran ou sur le tableau, à l'avant ou à l'arrière du projecteur.

Veillez à orienter la télécommande vers les récepteurs du projecteur selon les angles indiqués ici.

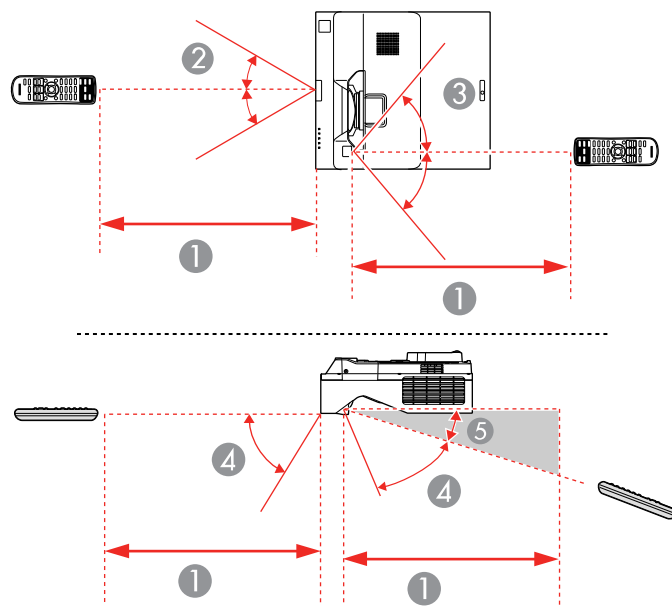

- 1 19,7 pi (6 m)
- 2 $\pm 30^\circ$
- 3 $\pm 55^\circ$
- 4 60°
- 5 15°

Remarque: Évitez d'utiliser la télécommande sous des lampes fluorescentes ou la lumière directe du soleil, car le projecteur pourrait ne pas répondre correctement aux commandes transmises. Si vous ne comptez pas utiliser la télécommande durant une longue période, retirez les piles.

Sujet parent: [Fonctions de base du projecteur](#)

Sélection de la source d'image

Si vous avez raccordé plusieurs sources d'image au projecteur, telles qu'un ordinateur et un lecteur de DVD, vous pouvez passer d'une source à l'autre.

Remarque: Si vous avez activé le paramètre **Rech. source auto** du menu Fonctionnement, le projecteur passera automatiquement à une autre source d'image détectée si le signal de la source d'image actuelle est perdu.

1. Vérifiez si la source d'image raccordée que vous voulez utiliser est allumée.
2. Pour les sources d'image vidéo, insérez un DVD ou un autre support vidéo, puis appuyez sur la touche de lecture, au besoin.
3. Choisissez l'une des options suivantes :
 - Appuyez sur la touche **Source Search** du projecteur ou de la télécommande jusqu'à ce que l'image de la source voulue apparaisse à l'écran.

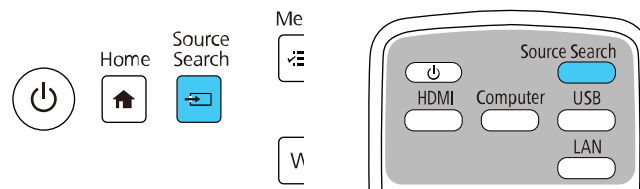

- Appuyez sur la touche de la source voulue sur la télécommande. S'il y a plus d'un port pour cette source, appuyez sur la touche à nouveau pour naviguer parmi les sources.

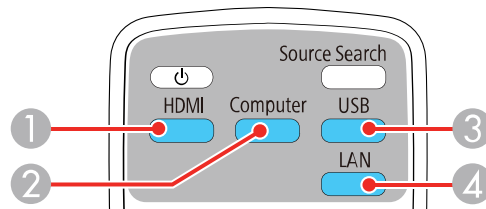

- 1 Sources HDMI et Video
- 2 Sources du port VGA

- 3 Sources du port USB (affichage de l'ordinateur ou dispositifs externes)
 - 4 Sources Réseau et Screen Mirroring
- Appuyez sur la touche **Home** de la télécommande ou du projecteur et sélectionnez votre source d'image.

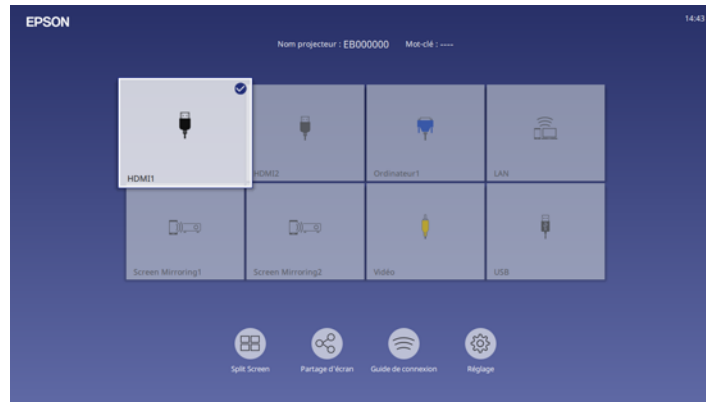

Remarque: Il est possible que l'apparence de votre écran d'accueil soit différente de l'illustration présentée ici. Une marque de coche apparaît sur l'image de la source d'entrée sélectionnée. Vous pouvez prévisualiser la plupart des sources d'entrée sous forme de vignettes (autre que la source d'entrée USB en mode Lecture de contenu [EB-770F/EB-775F]).

L'ordre d'affichage des sources d'entrée change. La source d'entrée détectée apparaît en haut à gauche. Vous pouvez modifier l'ordre d'affichage des sources d'entrée en utilisant le paramètre **Trier vignettes source** dans le menu Affichage du projecteur.

Sujet parent: [Fonctions de base du projecteur](#)

Références associées

[Paramètres des fonctions - Menu Fonctionnement](#)

Tâches associées

[Utilisation de l'écran d'accueil](#)

Modes de projection

Selon la position du projecteur, il pourrait être nécessaire de modifier le mode de projection afin que les images soient projetées adéquatement.

- Le mode **Avant** permet de projeter depuis une table en avant de l'écran.
- Le mode **Avant/Retourné** inverse l'image du bas vers le haut afin de projeter à l'envers à partir du plafond ou d'un support mural.
- Le mode **Arrière** inverse l'image horizontalement pour la projection derrière un écran translucide.
- Le mode **Arrière/Retourné** inverse l'image du bas vers le haut et horizontalement pour projeter à partir du plafond ou du mur derrière un écran translucide.

Vous pouvez changer le mode de projection à l'aide de la télécommande ou en changeant le paramètre **Projection** dans le menu **Installation**.

[Modification du mode de projection avec la télécommande](#)

[Modification du mode de projection avec les menus](#)

Sujet parent: [Fonctions de base du projecteur](#)

Modification du mode de projection avec la télécommande

Vous pouvez changer le mode de projection pour inverser l'image verticalement.

1. Allumez le projecteur et affichez une image.
2. Tenez la touche **A/V Mute** de la télécommande enfoncée pendant 5 à 10 secondes.

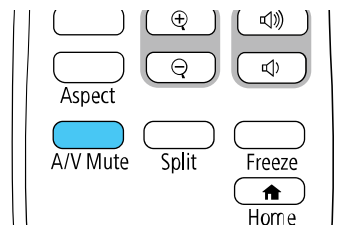

L'image disparaît brièvement et réapparaît inversée.

3. Pour revenir au mode de projection initial, tenez la touche **A/V Mute** enfoncée encore une fois pendant 5 à 10 secondes.

Sujet parent: [Modes de projection](#)

Modification du mode de projection avec les menus

Vous pouvez modifier le mode de projection pour inverser l'image verticalement et/ou horizontalement à l'aide des menus du projecteur.

1. Allumez le projecteur et affichez une image.
2. Appuyez sur la touche **Menu**.
3. Sélectionnez le menu **Installation**, puis appuyez sur **↵ Enter**.

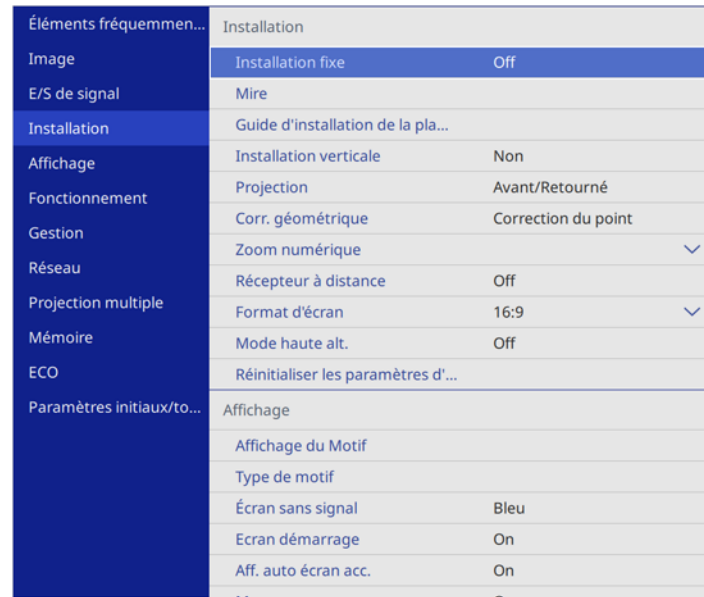

Éléments fréquemmen...	Installation
Image	Installation fixe Off
E/S de signal	Mire
Installation	Guide d'installation de la pla...
Affichage	Installation verticale Non
Fonctionnement	Projection Avant/Retourné
Gestion	Corr. géométrique Correction du point
Réseau	Zoom numérique ▼
Projection multiple	Récepteur à distance Off
Mémoire	Format d'écran 16:9 ▼
ECO	Mode haute alt. Off
Paramètres initiaux/to...	Réinitialiser les paramètres d'...
	Affichage
	Affichage du Motif
	Type de motif
	Écran sans signal Bleu
	Ecran démarrage On
	Aff. auto écran acc. On

4. Sélectionnez le paramètre **Projection**, puis appuyez sur **↵ Enter**.
5. Sélectionnez un mode de projection et appuyez sur **↵ Enter**.
6. Appuyez sur **Menu** ou **Esc** pour quitter le système de menus.

Sujet parent: [Modes de projection](#)

Rapport largeur/hauteur de l'image

Le projecteur peut afficher des images en différents rapports largeur/hauteur. En règle générale, le signal d'entrée de votre source vidéo détermine le rapport largeur/hauteur de l'image. Cependant, vous

pouvez modifier le rapport largeur/hauteur de certaines images pour les adapter à votre écran en appuyant sur une touche de la télécommande.

Si vous voulez toujours utiliser un rapport largeur/hauteur particulier pour une certaine source vidéo, vous pouvez le sélectionner à l'aide des menus du projecteur.

[Modification du rapport largeur/hauteur de l'image](#)

[Rapports largeur/hauteur de l'image disponibles](#)

Sujet parent: [Fonctions de base du projecteur](#)

Modification du rapport largeur/hauteur de l'image

Vous pouvez modifier le rapport largeur/hauteur de l'image affichée pour redimensionner sa taille.

Remarque: Réglez le paramètre **Format d'écran** dans le menu Installation du projecteur avant de modifier le rapport largeur/hauteur.

Remarque: Ce paramètre est offert uniquement lorsque le paramètre **Mise à l'échelle** est désactivé ou que le paramètre **Mode mise à échelle** est réglé à **Aff. plein écran** (EB-770F/EB-775F).

1. Allumez le projecteur et passez à la source d'image que vous voulez utiliser.
2. Appuyez sur la touche **Aspect** de la télécommande.

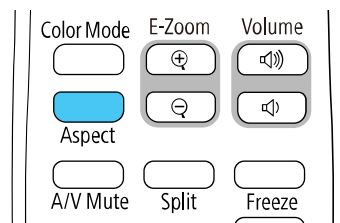

La forme et la taille de l'image affichée changent et le nom du rapport largeur/hauteur s'affiche brièvement à l'écran.

3. Pour faire défiler les rapports largeur/hauteur possibles pour votre signal d'entrée, appuyez sur la touche **Aspect** à plusieurs reprises.

Remarque: Pour supprimer les barres noires lors de la projection depuis un ordinateur, réglez le paramètre **Résolution** à **Large** ou **Normal** dans le menu Image, selon la résolution de votre ordinateur.

Sujet parent: [Rapport largeur/hauteur de l'image](#)

Références associées

[Paramètres de qualité d'image - Menu Image](#)

Rapports largeur/hauteur de l'image disponibles

Vous pouvez sélectionner les rapports largeur/hauteur suivants selon le paramètre **Format d'écran** choisi et le signal d'entrée de la source d'image.

Remarque: Selon le rapport largeur/hauteur et la résolution du signal d'entrée, il est possible que des bandes noires apparaissent ou que les images soient rognées.

Paramètre de rapport largeur/hauteur	Description
Automatique	Règle automatiquement le rapport largeur/hauteur et le paramètre Résolution selon le signal d'entrée.
Complet	Affiche les images sur la pleine largeur de la surface de projection, mais ne conserve pas le rapport largeur/hauteur.
Zoom H/Zoom V (EB-770F/EB-775F)	Affiche les images sur la pleine largeur (Zoom H) ou la pleine hauteur (Zoom V) de la surface de projection et conserve le rapport largeur/hauteur de l'image. (Non disponible lorsque Format d'écran est réglé à 16:6 .)
Zoom (EB-760W)	Affiche les images sur la pleine largeur de la surface de projection et conserve le rapport largeur/hauteur de l'image.
Native	Affiche les images telles quelles (rapport largeur/hauteur et résolution conservés). (Non disponible lorsque Format d'écran est réglé à 16:6 .)

Remarque: L'apparence du paramètre de rapport largeur/hauteur de l'image **Native** varie selon le signal d'entrée.

S'il y a des marges entre les bords de l'image et l'écran, vous pouvez ajuster la position de l'image projetée à l'aide du paramètre **Position à l'écran** du menu Installation.

Sujet parent: [Rapport largeur/hauteur de l'image](#)

Mode couleurs

Le projecteur est doté de différents modes couleurs afin d'offrir la luminosité, la couleur et le contraste optimaux pour différents environnements de visionnement et types d'image. Vous pouvez sélectionner un mode conçu pour correspondre à vos images et à votre environnement ou expérimenter avec les différents modes offerts.

Si vous voulez toujours utiliser un mode couleurs pour une certaine source vidéo, vous pouvez le sélectionner à l'aide des menus du projecteur.

[Changement du mode couleurs](#)

[Modes couleurs disponibles](#)

Sujet parent: [Fonctions de base du projecteur](#)

Changement du mode couleurs

Vous pouvez modifier le mode couleurs du projecteur à l'aide de la télécommande afin d'optimiser l'image pour l'environnement de visionnement.

1. Allumez le projecteur et passez à la source d'image que vous voulez utiliser.
2. Si vous projetez depuis un lecteur de DVD ou une autre source vidéo, insérez un disque ou autre support média et appuyez au besoin sur la touche de lecture.
3. Appuyez sur la touche **Color Mode** de la télécommande pour sélectionner un autre Mode couleurs.

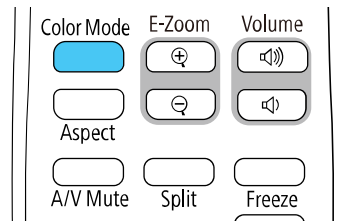

L'apparence de l'image change et le nom du Mode couleurs s'affiche brièvement à l'écran.

4. Pour faire défiler les modes couleurs possibles pour votre signal d'entrée, appuyez sur la touche **Mode couleurs** à plusieurs reprises.

Sujet parent: [Mode couleurs](#)

Modes couleurs disponibles

Vous pouvez régler le projecteur afin qu'il utilise un de ces modes couleurs selon la source d'entrée utilisée :

Mode couleurs	Description
Présentation	Pour les présentations couleur dans une salle bien éclairée.
Dynamique	Pour les jeux vidéo dans une salle bien éclairée.
Cinéma	Pour la projection de films dans une pièce sombre avec des images de tonalité naturelle.
sRGB	Pour l'affichage sRGB standard des ordinateurs.
Tableau noir	Pour la projection d'images directement sur un tableau vert.
DICOM SIM (EB-770F/EB-775F)	Pour la projection d'images radiologiques et d'images médicales (affiche des ombres claires).
Projection multiple (EB-770F/EB-775F)	Pour la projection depuis plusieurs projecteurs (réduit la différence des tons de couleur entre les images).

Remarque: Le Mode couleurs **DICOM SIM** ne peut être utilisé qu'à titre indicatif et ne doit pas être utilisé pour poser des diagnostics médicaux.

Sujet parent: [Mode couleurs](#)

Réglage de la teinte, de la saturation et de la luminosité

Vous pouvez ajuster les paramètres de teinte, de saturation et de luminosité de chaque couleur de l'image.

1. Allumez le projecteur et passez à la source d'image que vous voulez utiliser.
2. Appuyez sur la touche **Menu**.

3. Sélectionnez ensuite le menu **Image** puis appuyez sur **↵ Enter**.

Éléments fréquemmen...	Image	
Image	Mode couleurs	Présentation
E/S de signal	Luminosité	50
Installation	Contraste	50
Affichage	Intensité couleur	50
Fonctionnement	Nuance	50
Gestion	Netteté	50
Réseau	Balance des blancs	
Projection multiple	Contraste dynamique	Off
Mémoire	Amélioration image	
ECO	Gamma	0
Paramètres initiaux/to...	Réinitialisation aux valeurs ...	
	Source	Ordinateur1
	Résolution	Automatique
	Aspect	Automatique
	Mise à l'échelle	
	Réglage du signal analogique	
	Réinitialisation aux valeurs ...	

4. Sélectionnez **RGBCMY** puis appuyez sur **↵ Enter**.
5. Sélectionnez la couleur à ajuster puis appuyez sur **↵ Enter**.

[RGBCMY]		Retour	
	Teinte	Saturation	Luminosité
R	50	50	50
G	50	50	50
B	50	50	50
C	50	50	50
M	50	50	50
Y	50	50	50

6. Effectuez les étapes suivantes au besoin pour chaque paramètre :
 - Pour ajuster la teinte générale de la couleur (rougeâtre, verdâtre, bleutée), modifiez le paramètre **Teinte**.
 - Pour ajuster l'éclat général de la couleur, modifiez le paramètre **Saturation**.
 - Pour ajuster la luminosité générale de la couleur, modifiez le paramètre **Luminosité**.

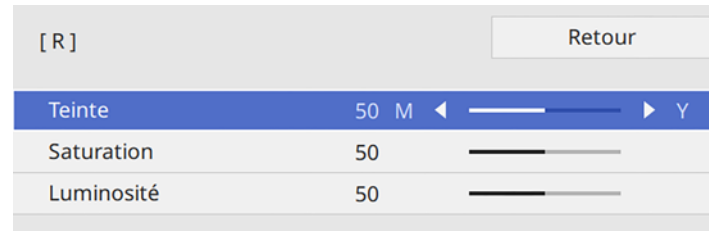

7. Appuyez sur **Menu** ou **Esc** pour quitter le système de menus.

Sujet parent: [Fonctions de base du projecteur](#)

Réglage du paramètre Gamma

Vous pouvez ajuster le paramètre Gamma pour améliorer les différences de luminosité des demi-teintes qui varient selon l'appareil connecté.

Remarque: Projetez une image fixe pour ajuster le paramètre Gamma; vous ne pouvez pas l'ajuster correctement si vous projetez un film ou une autre forme de vidéo. Il est possible que les images médicales ne soient pas correctement reproduites selon l'environnement d'exploitation et l'écran.

1. Allumez le projecteur et passez à la source d'image que vous voulez utiliser.
2. Appuyez sur la touche **Menu**.
3. Sélectionnez ensuite le menu **Image** puis appuyez sur **↵ Enter**.
4. Sélectionnez le paramètre **Gamma** puis appuyez sur **↵ Enter**.

Un écran comme celui-ci s'affiche :



5. Sélectionnez et ajustez la valeur de correction.

Si vous sélectionnez une valeur inférieure, vous pouvez réduire la luminosité globale de l'image pour rendre l'image plus nette. Si vous sélectionnez une valeur supérieure, les zones sombres de l'image deviennent plus claires, mais la saturation des couleurs des zones claires peut s'affaiblir.

Remarque: Si vous réglez le paramètre **Mode couleurs** à **DICOM SIM** dans le menu **Image** du projecteur, sélectionnez la valeur d'ajustement selon les dimensions de la projection (EB-770F/EB-775F). Si les dimensions de la projection sont de 80 po (203 cm) ou moins, sélectionnez une faible valeur. Si les dimensions de la projection sont de 80 po (203 cm) ou plus, sélectionnez une valeur élevée.

6. Si vous souhaitez apporter des ajustements, sélectionnez **Personnalisé** puis appuyez sur **↵ Enter**.
7. Appuyez sur la touche fléchée gauche ou droite pour sélectionner la teinte à modifier, puis appuyez sur la touche fléchée haut ou bas pour ajuster la tonalité puis appuyez sur **↵ Enter**.

Un écran comme celui-ci s'affiche :

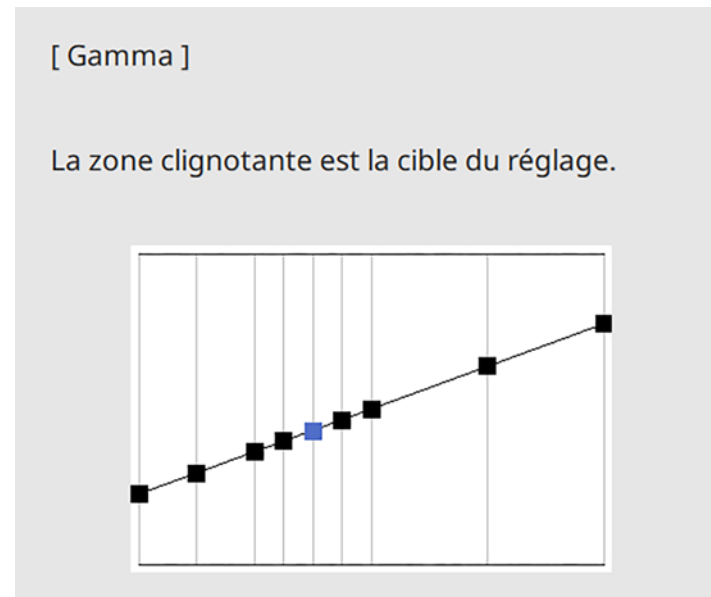

8. Appuyez sur **Menu** ou **Esc** pour quitter le système de menus.

Sujet parent: [Fonctions de base du projecteur](#)

Réglage de la résolution de l'image

Vous pouvez ajuster la résolution de l'image pour reproduire une image nette avec une texture emphatique et une sensation plus matérielle.

1. Allumez le projecteur et passez à la source d'image que vous voulez utiliser.
2. Appuyez sur la touche **Menu**.

3. Sélectionnez ensuite le menu **Image** et appuyez sur **↵ Enter**.

Éléments fréquemmen...	Image	
Image	Mode couleurs	Présentation
E/S de signal	Luminosité	50
Installation	Contraste	50
Affichage	Intensité couleur	50
Fonctionnement	Nuance	50
Gestion	Netteté	50
Réseau	Balance des blancs	
Projection multiple	Contraste dynamique	Off
Mémoire	Amélioration image	
ECO	Gamma	0
Paramètres initiaux/to...	RGBCMY	
	Réinitialisation aux valeurs ...	
	Source	Ordinateur1
	Résolution	Automatique
	Aspect	Automatique
	Mise à l'échelle	
	Réglage du signal analogique	
	Réinitialisation aux valeurs ...	

4. Sélectionnez **Amélioration image** et appuyez sur **↵ Enter**.
5. Sélectionnez **Modes prédéf. image** et appuyez sur **↵ Enter**.
6. Sélectionnez l'option prédéfinie et appuyez sur **↵ Enter**.

Remarque: Les paramètres suivants, enregistrés dans l'option prédéfinie, s'appliquent à l'image.

- **Réduction bruit**
- **Réduction bruit MPEG**
- **Désentrelacement**
- **Super-résolution**
- **Optim. des détails**

7. Ajustez individuellement chaque réglage nécessaire dans le menu Image du projecteur.
- Pour réduire le scintillement des images, ajustez le paramètre **Réduction bruit**.

- Pour réduire le bruit ou les artefacts observés dans les vidéos MPEG, ajustez le réglage **Réduction bruit MPEG**.
- Pour convertir les signaux de balayage entrelacés à progressifs pour certains types d'images vidéo, ajustez le réglage **Désentrelacement** (le réglage ne s'affiche que lorsque le signal actuel est un signal entrelacé [480i/576i/1080i]).
- Pour réduire le flou lorsque vous projetez des images à faible résolution, ajustez le réglage **Super-résolution**.
- Pour créer une texture plus emphatique et une sensation plus matérielle de l'image, ajustez le réglage **Optim. des détails**.

Les valeurs des réglages dans l'option prédéfinie sont écrasées lorsque vous effectuez des changements.

8. Appuyez sur **Menu** ou **Esc** pour quitter le système de menus.

Sujet parent: [Fonctions de base du projecteur](#)

Références associées

[Paramètres de qualité d'image - Menu Image](#)

Réglage de la luminosité du projecteur

Vous pouvez ajuster la luminosité de la source de lumière de votre projecteur.

Remarque: Les paramètres **Maintenir la luminosité** et **Maintenir le niveau de luminosité** sont seulement disponibles pour EB-770F et EB-775F.

1. Allumez le projecteur et passez à la source d'image que vous voulez utiliser.
2. Appuyez sur la touche **Menu**.

3. Sélectionnez le menu **Fonctionnement** et appuyez sur **↵ Enter**.

Éléments fréquemmen...	Fonctionnement	
Image	Rech. source auto	On
E/S de signal	Contrôle de luminosité de la ...	
Installation	Aliment. Directe	Off
Affichage	Activation auto	Off
Fonctionnement	Mode veille	Off
Gestion	Minuterie pause A/V	On
Réseau	Mode attente	Comm. désactivée
Projection multiple	Démarrage rapide	Off
Mémoire	Alimentation USB	On en cours de proj
ECO	Sous-titres	Off
Paramètres initiaux/to...	Indicateurs	On
	Touche invers. sens	Off
	Lecture de contenu	On
	Réinitialiser les paramètres d...	
	Gestion	
	Bouton utilisateur	Mode lumière
	Logo d'utilisateur	

4. Sélectionnez **Contrôle de luminosité de la source lumineuse** puis appuyez sur **↵ Enter**.
5. Si vous souhaitez maintenir la luminosité à un certain niveau, sélectionnez le paramètre **Maintenir la luminosité** puis sélectionnez **On**.
6. Si vous activez le paramètre **Maintenir la luminosité**, sélectionnez le paramètre **Maintenir le niveau de luminosité**.

7. Si vous désactivez le paramètre **Maintenir la luminosité**, sélectionnez le paramètre **Mode lumière** :
 - **Normal** : règle la luminosité au niveau maximum (idéal pour les salles de conférence ou les auditoriums).
 - **Calme** : règle la luminosité à 70 % et réduit le bruit du ventilateur (idéal pour les bibliothèques, les musées et les galeries d'art).
 - **Étendu** : règle la luminosité à 70 % et prolonge la durée de vie utile de la source lumineuse (idéal pour les environnements sombres avec lumière ambiante, tels que les musées et les galeries d'art, où un cycle de maintenance réduit est souhaité).
 - **Personnalisé** : permet de sélectionner un niveau de luminosité personnalisé de 70 % à 100 %.
8. Si vous réglez le paramètre **Mode lumière** à **Personnalisé**, sélectionnez **Niveau de luminosité** et utilisez les touches fléchées gauche et droite pour sélectionner la luminosité.
9. Appuyez sur **Menu** ou **Esc** pour quitter le système de menus.

Remarque: Pour obtenir les meilleurs résultats dans le maintien du niveau de luminosité, réglez le paramètre **Calibrage lumière** à **Exéc périodiquement** dans le menu Gestion du projecteur (EB-770F/EB-775F).

[Durée de vie utile de la source lumineuse](#)

Sujet parent: [Fonctions de base du projecteur](#)

Références associées

[Paramètres d'administration - Menu Gestion](#)

[Paramètres des fonctions - Menu Fonctionnement](#)

Tâches associées

[Configuration d'un événement programmé](#)

Durée de vie utile de la source lumineuse

La durée de vie utile de la source lumineuse varie selon le paramètre **Niveau de luminosité** et si le paramètre **Maintenir la luminosité** (EB-770F/EB-775F) est activé ou non.

Paramètre Maintenir la luminosité désactivé

Paramètre Niveau de luminosité	Heures
100 %	20 000 heures

Paramètre Niveau de luminosité	Heures
90 %	21 000 heures
80 %	24 000 heures
70 %	30 000 heures

Maintenir la luminosité activé (EB-770F/EB-775F)

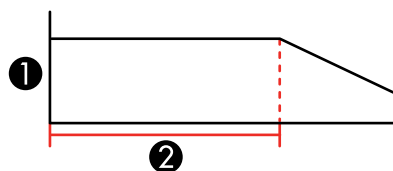

- 1 Niveau de luminosité
- 2 Durée pendant laquelle le projecteur peut maintenir une luminosité constante (approximatif)

Paramètre Niveau de luminosité	Heures
85 %	6 000 heures
80 %	10 000 heures
70 %	19 000 heures

Remarque: Les heures d'utilisation de la source lumineuse varient selon les conditions environnementales et l'usage. Les heures listées ici sont approximatives et ne sont pas garanties. Il est possible que vous deviez remplacer des pièces internes du projecteur avant la durée d'opération estimée de la source lumineuse. Si le paramètre **Maintenir la luminosité** est activé et que vous avez dépassé le nombre d'heures d'utilisation indiqué ici, il est possible que vous ne puissiez pas sélectionner un paramètre **Maintenir le niveau de luminosité** élevé (EB-770F/EB-775F).

Sujet parent: [Réglage de la luminosité du projecteur](#)

Activation du contraste dynamique

Vous pouvez activer le paramètre **Contraste dynamique** afin d'optimiser automatiquement la luminosité de l'image. Cela permet d'améliorer le contraste de l'image selon la luminosité du contenu que vous projetez.

1. Allumez le projecteur et passez à la source d'image que vous voulez utiliser.
2. Appuyez sur la touche **Menu** du panneau de commande ou de la télécommande du projecteur.
3. Sélectionnez ensuite le menu **Image**, puis appuyez sur **↵ Enter**.

Éléments fréquemmen...	Image	
Image	Mode couleurs	Présentation
E/S de signal	Luminosité	50
Installation	Contraste	50
Affichage	Intensité couleur	50
Fonctionnement	Nuance	50
Gestion	Netteté	50
Réseau	Balance des blancs	
Projection multiple	Contraste dynamique	Off
Mémoire	Amélioration image	
ECO	Gamma	0
Paramètres initiaux/to...	RGBCMY	
	Réinitialisation aux valeurs ...	
	Source	Ordinateur1
	Résolution	Automatique
	Aspect	Automatique
	Mise à l'échelle	
	Réglage du signal analogique	
	Réinitialisation aux valeurs ...	

4. Sélectionnez le paramètre **Contraste Dynamique**, puis appuyez sur **↵ Enter**.
5. Choisissez l'une des options suivantes, puis appuyez sur **↵ Enter** :
 - Le paramètre **Normal** ajuste la luminosité à la vitesse standard.
 - Le paramètre **Haute vitesse** ajuste la luminosité aussitôt que la scène change.
6. Appuyez sur **Menu** ou **Esc** pour quitter le système de menus.

Sujet parent: [Fonctions de base du projecteur](#)

Commande du volume à l'aide des touches Volume

Vous pouvez utiliser les touches **Volume** de la télécommande pour régler le volume de votre contenu projeté. Les touches Volume contrôlent le système de haut-parleurs internes du projecteur ou les haut-parleurs externes raccordés au projecteur.

Vous devez régler le volume séparément pour chaque source d'entrée connectée.

Avertissement: Ne lancez pas de présentation à un volume élevé. Des bruits soudains peuvent entraîner une perte auditive. Baissez toujours le volume avant de mettre le projecteur hors tension. Augmentez progressivement le volume après la mise sous tension du projecteur.

1. Allumez le projecteur et commencez une présentation avec son.
2. Pour augmenter ou baisser le volume, appuyez sur les touches **Volume** de la télécommande. Un indicateur de volume s'affiche à l'écran.
3. Pour régler le volume à un niveau particulier pour une source d'entrée, utilisez les menus du projecteur.

Sujet parent: [Fonctions de base du projecteur](#)

Sélection d'un paramètre de démarrage rapide

Si vous souhaitez redémarrer rapidement le projecteur dans un délai de cinq secondes après l'avoir éteint, vous pouvez modifier le paramètre **Démarrage rapide**. Vous pouvez sélectionner une période de temps de 20, 60 ou 90 minutes pour le mode Démarrage rapide.

Remarque: Le projecteur peut prendre plus de cinq secondes à démarrer dans les situations suivantes :

- Lors de la projection depuis l'un des ports USB du projecteur.
- Lorsque la projection se fait en mode Screen Mirroring.

Remarque: Le paramètre de Démarrage rapide est affiché seulement si le paramètre Sortie A/V du menu E/S de signal est réglé à **En cours de projection**, le paramètre Activation auto du menu Réseau est réglé à **Off** ou le paramètre Activation auto est réglé à **HDMI1** et le paramètre Déclencheur mise sous tension du menu Fonctionnement est réglé à **Détection Plug-in**.

1. Allumez le projecteur.
2. Appuyez sur la touche **Menu**.

- Sélectionnez le menu **Fonctionnement** et appuyez sur **↵ Enter**.

Éléments fréquemmen...	Fonctionnement	
Image	Rech. source auto	On
E/S de signal	Contrôle de luminosité de la ...	
Installation	Aliment. Directe	Off
Affichage	Activation auto	Off
Fonctionnement	Mode veille	Off
Gestion	Minuterie pause A/V	On
Réseau	Mode attente	Comm. désactivée
Projection multiple	Démarrage rapide	Off
Mémoire	Alimentation USB	On en cours de proj
ECO	Sous-titres	Off
Paramètres initiaux/to...	Indicateurs	On
	Touche invers. sens	Off
	Lecture de contenu	On
	Réinitialiser les paramètres d...	
	Gestion	
	Bouton utilisateur	Mode lumière
	Logo d'utilisateur	

- Sélectionnez le paramètre **Démarrage rapide** et appuyez sur **↵ Enter**.
- Sélectionnez le délai permettant le mode Démarrage rapide puis appuyez sur **↵ Enter**.
- Appuyez sur **Menu** ou **Esc** pour quitter le système de menus.
Appuyez sur la touche d'alimentation pour redémarrer rapidement le projecteur dans ce mode.

Sujet parent: [Fonctions de base du projecteur](#)

Projection d'une présentation PC Free

Vous pouvez utiliser la fonction PC Free du projecteur lorsque vous connectez un dispositif USB qui contient des fichiers de présentation compatibles. Cela vous permet d'afficher le contenu des fichiers rapidement et facilement et de contrôler leur affichage en utilisant la télécommande du projecteur.

[Précautions à prendre avec la fonction PC Free](#)

[Types de fichiers PC Free pris en charge](#)

[Lancement d'un diaporama PC Free](#)

[Lecture d'un film avec la fonction PC Free](#)

[Options d'affichage de PC Free](#)

Sujet parent: [Fonctions de base du projecteur](#)

Précautions à prendre avec la fonction PC Free

Notez les précautions suivantes lorsque vous utilisez les fonctions PC Free :

- Vous ne pouvez pas utiliser une clé USB pour une connexion sans fil rapide pour les fonctions PC Free.
- Ne déconnectez pas le dispositif USB lorsque le projecteur accède à ses données; sinon, la fonction PC Free pourrait ne pas fonctionner correctement.
- Il est possible que vous ne soyez pas en mesure d'utiliser les fonctions de sécurité de certains dispositifs USB avec la fonction PC Free.
- Lorsque vous connectez un dispositif USB doté d'un adaptateur CA, branchez l'adaptateur CA à une prise de courant si vous utilisez le dispositif USB avec votre projecteur.
- Certains lecteurs de cartes USB disponibles dans le commerce peuvent ne pas être compatibles avec votre projecteur.
- Le projecteur peut reconnaître jusqu'à cinq cartes à la fois dans le lecteur de cartes connecté.
- Vous pouvez utiliser les fonctionnalités suivantes lorsque vous projetez en mode PC Free :
 - Gel
 - Pause A/V
 - E-Zoom

Sujet parent: [Projection d'une présentation PC Free](#)

Types de fichiers PC Free pris en charge

Vous pouvez projeter ces types de fichiers lorsque vous utilisez la fonction PC Free du projecteur.

Remarque: Pour obtenir les meilleurs résultats, placez vos fichiers sur un support de format FAT16/32. Si vous éprouvez des difficultés lors de la projection à partir d'un support formaté pour les systèmes de fichiers non Windows, essayez de formater le support pour une utilisation avec Windows. Il est possible que vous ne soyez pas en mesure d'utiliser les fonctions de sécurité de certains dispositifs USB avec la fonction PC Free. Lorsque vous branchez un disque dur compatible avec USB, utilisez l'adaptateur CA fourni avec le disque dur. Il est possible que PC Free ne fonctionne pas avec des fonctionnalités de sécurité de dispositifs USB. Si vous utilisez un lecteur de carte connecté, le projecteur peut reconnaître jusqu'à cinq cartes.

Remarque: Durant la projection d'une présentation PC Free, vous ne pouvez pas corriger la forme de l'image au moyen de la correction trapézoïdale. Corrigez la forme de l'image avant de commencer la présentation.

Type et extension de fichier	Détails
Image (.jpg)	Assurez-vous que le fichier ne présente pas les caractéristiques suivantes : <ul style="list-style-type: none"> • Format CMYK • Format progressif • Hautement comprimé • Résolution de plus de 8192 × 8192
Image (.bmp)	Assurez-vous que la résolution du fichier ne dépasse pas 1280 × 800.
Image (.gif)	Assurez-vous que le fichier ne présente pas les caractéristiques suivantes : <ul style="list-style-type: none"> • Résolution de plus de 1280 × 800 • Animé • Entrelacé
Image (.png)	Assurez-vous que la résolution du fichier n'est pas : <ul style="list-style-type: none"> • Une résolution de plus de 1920 × 1200 • Entrelacée

Type et extension de fichier	Détails
Film Motion JPEG (.avi)	Compatible avec AVI 1.0 seulement. Assurez-vous que le fichier ne présente pas les caractéristiques suivantes : <ul style="list-style-type: none"> • Sauvegardé avec un codec audio autre que PCM ou ADPCM • Une résolution supérieure à 1280 × 720 • Taille supérieure à 2 Go • Enregistré avec une fréquence d'images de plus de 30 images par secondes • Enregistré avec un taux d'échantillonnage audio autre que 11,025 kHz, 16 kHz, 22,05 kHz, 24 kHz, 32 kHz, 44,1 kHz ou 48 kHz
H.264, H.265 (.mp4/.mov)	Assurez-vous que le fichier ne présente pas les caractéristiques suivantes : <ul style="list-style-type: none"> • Taille supérieure à 2 Go • Résolution de plus de 1920 × 1200 • Un format de couleur autre que YUV420 • Enregistré avec un codec de film autre que H.264/MPEG-4 AVC (profil de base, profil principal, profil élevé) ou H.265/MPEG-H HEVC (profil principal) • Enregistré avec une fréquence d'images de plus de 30 images par secondes • Sauvegardé avec un codec audio autre que MPEG-2 AAC-LC, MPEG-4 AAC-LC ou LPCM • Enregistré avec un taux d'échantillonnage audio autre que 11,025 kHz, 16 kHz, 22,05 kHz, 24 kHz, 32 kHz, 44,1 kHz ou 48 kHz pour LPCM ou 44,1 kHz ou 48 kHz pour MPEG-2 AAC-LC et MPEG-4 AAC-LC • Enregistré avec audio autre que 8 bits ou 16 bits et jusqu'à deux canaux • Format autre qu'une structure à une tranche

Sujet parent: [Projection d'une présentation PC Free](#)

Lancement d'un diaporama PC Free

Après avoir branché un dispositif USB ou un appareil photo numérique au projecteur, vous pouvez basculer vers la source d'entrée USB et lancer votre diaporama.

Remarque: Vous pouvez modifier les options de fonctionnement du diaporama ou ajouter des effets spéciaux en mettant en surbrillance **Option** au bas de l'écran et en appuyant sur **↵ Enter**.

1. Appuyez sur la touche **USB** de la télécommande du projecteur jusqu'à ce que s'affiche la liste des fichiers PC Free.

L'écran PC Free s'affiche.



2. Au besoin, effectuez les opérations suivantes pour trouver vos fichiers :
 - Si vous devez afficher des fichiers dans un sous-dossier de votre dispositif, appuyez sur les touches fléchées afin de mettre en surbrillance le dossier, puis appuyez sur **↵ Enter**.
 - Pour revenir au dossier précédent sur votre dispositif, mettez en surbrillance **Haut page** et appuyez sur **↵ Enter**.
 - Pour voir des fichiers additionnels dans un dossier, mettez en surbrillance **Page suivante** ou **Page précédente** et appuyez sur **↵ Enter**.
 - Pour afficher des images depuis un lecteur USB différent, sélectionnez **Sél. lecteur** dans le haut de l'écran PC Free et appuyez sur **↵ Enter**.
3. Choisissez l'une des méthodes suivantes :
 - Pour afficher une image individuelle, appuyez sur les touches fléchées pour mettre l'image en surbrillance et appuyez sur **↵ Enter**. (Appuyez sur la touche **Esc** pour revenir à l'écran de la liste des fichiers.)

- Pour afficher un diaporama de toutes les images d'un dossier, appuyez sur les touches fléchées pour mettre en surbrillance l'option **Diaporama** dans le bas de l'écran et appuyez sur **↵ Enter**.

Remarque: Si certains noms de fichier dépassent la zone d'affichage ou s'ils incluent des symboles qui ne sont pas pris en charge, les noms de fichier peuvent être réduits ou modifiés à l'écran d'affichage.

4. Lors de la projection, utilisez les commandes suivantes pour contrôler l'affichage tel que vous le souhaitez :
 - Pour faire pivoter l'image affichée, appuyez sur la touche fléchée du haut ou du bas.
 - Pour passer à l'image suivante ou précédente, appuyez sur la touche fléchée de gauche ou de droite.
5. Pour arrêter l'affichage, suivez les instructions à l'écran ou appuyez sur la touche **Esc**.
6. Éteignez le dispositif USB, au besoin, puis déconnectez le dispositif du projecteur.

Sujet parent: [Projection d'une présentation PC Free](#)

Lecture d'un film avec la fonction PC Free

Après avoir branché un dispositif USB ou un appareil photo numérique au projecteur, vous pouvez basculer vers la source d'entrée USB et lancer la lecture de votre film.

Remarque: Vous pouvez modifier les options de fonctionnement en mettant en surbrillance **Option** au bas de l'écran et en appuyant sur **↵ Enter**.

Remarque: Si vous utilisez un dispositif USB avec un taux de transfert limité, il se peut que vous ne puissiez pas projeter correctement les films.

1. Appuyez sur la touche **USB** de la télécommande du projecteur jusqu'à ce que s'affiche l'écran PC Free.

L'écran PC Free s'affiche.



2. Au besoin, effectuez les opérations suivantes pour trouver vos fichiers :
 - Si vous devez afficher des fichiers dans un sous-dossier de votre dispositif, appuyez sur les touches fléchées afin de mettre en surbrillance le dossier, puis appuyez sur **↵ Enter**.
 - Pour revenir au dossier précédent sur votre dispositif, mettez en surbrillance **Haut page** et appuyez sur **↵ Enter**.
 - Pour voir des fichiers additionnels dans un dossier, mettez en surbrillance **Page suivante** ou **Page précédente** et appuyez sur **↵ Enter**.
 - Pour afficher des fichiers vidéo depuis un lecteur USB différent, sélectionnez **Sél. lecteur** dans le haut de l'écran PC Free et appuyez sur **↵ Enter**.
3. Pour faire la lecture d'un film, appuyez sur les touches fléchées pour mettre le fichier en surbrillance et appuyez sur **↵ Enter**.

Remarque: Si certains noms de fichier dépassent la zone d'affichage ou s'ils incluent des symboles qui ne sont pas pris en charge, les noms de fichier peuvent être réduits ou modifiés à l'écran d'affichage. Si vous souhaitez lire tous les films d'un dossier dans l'ordre, sélectionnez l'option **Diaporama** dans le bas de l'écran.

4. Pour arrêter la lecture d'un film, appuyez sur la touche **Esc**, mettez en surbrillance **Quitter** et appuyez sur **↵ Enter**.
5. Éteignez le dispositif USB, au besoin, puis déconnectez le dispositif du projecteur.

Sujet parent: [Projection d'une présentation PC Free](#)

Options d'affichage de PC Free

Vous pouvez sélectionner ces options d'affichage lorsque vous utilisez la fonction de PC Free du projecteur.



Paramètre	Options	Description
Ordre d'affichage	Ordre des noms	Affiche les fichiers dans l'ordre des noms.
	Ordre des dates	Affiche les fichiers dans l'ordre des dates.
Ordre de classement	Croissant	Trie les fichiers du premier au dernier.
	Décroissant	Trie les fichiers du dernier au premier.
Lecture continue	On	Affiche le diaporama en boucle.
	Off	Affiche le diaporama une seule fois.

Paramètre	Options	Description
Fréq. défilement	Non	N'affiche pas automatiquement le fichier suivant.
	1 seconde à 60 secondes	Affiche les fichiers sélectionnés selon le temps choisi et passe à l'image suivante automatiquement; les images à haute résolution pourraient défiler à un rythme plus lent.
Effet	Non	Aucun effet.
	Effacer	Effectue la transition entre les images avec un effet d'effacement.
	Dissoudre	Effectue la transition entre les images avec un effet de dissolution.
	Aléatoire	Effectue la transition entre les images en utilisant divers effets de façon aléatoire.

Sujet parent: [Projection d'une présentation PC Free](#)

Projection en mode de lecture de contenu (EB-770F/EB-775F)

Vous pouvez projeter des images ou d'autre contenu depuis un dispositif de stockage externe en utilisant le mode Lecture de contenu. Vous pouvez aussi ajouter des effets et des couleurs à l'image projetée.

[Passage au mode Lecture de contenu](#)

[Projection d'une liste de lecture en mode Lecture de contenu](#)

[Création d'une liste de lecture en utilisant Epson Web Control](#)

[Ajout d'effets à l'image projetée](#)

Sujet parent: [Fonctions de base du projecteur](#)

Passage au mode Lecture de contenu

Vous devez passer en mode de Lecture de contenu pour utiliser ses fonctionnalités.

Remarque: Le paramètre **Format d'écran** revient à ses réglages par défaut lorsque vous basculez en mode Lecture de contenu.

1. Allumez le projecteur.
2. Appuyez sur la touche **Menu**.
3. Sélectionnez le menu **Fonctionnement** et appuyez sur **↵ Enter**.
4. Sélectionnez le paramètre **Lecture de contenu** et appuyez sur **↵ Enter**.
5. Sélectionnez le paramètre **On** et appuyez sur **↵ Enter**.
Un écran de confirmation s'affiche.
6. Éteignez le projecteur.
7. Allumez le projecteur de nouveau afin d'activer le mode Lecture de contenu.
8. Appuyez sur la touche **Home** afin de vous assurer que le mode Lecture de contenu est activé.

Remarque: Vous ne pouvez pas effectuer les opérations suivantes en mode Lecture de contenu :

- Temp. couleur (lorsque **Blanc chaud** ou **Blanc froid** est sélectionné comme paramètre **Filtre de couleurs**)
- Split Screen
- Format d'écran
- Détection du signal d'entrée automatiquement
- Paramètre Écran sans signal
- Destin enreg journal
- Superposition bords
- Mot de passe Remote
- PC Free
- Caméra document
- Fonction de livraison d'écran à l'aide du logiciel Epson iProjection

Sujet parent: [Projection en mode de lecture de contenu \(EB-770F/EB-775F\)](#)

Références associées

[Paramètres des fonctions - Menu Fonctionnement](#)

Projection d'une liste de lecture en mode Lecture de contenu

Vous pouvez projeter des listes de lecture contenant des images et des films en mode Lecture de contenu.

1. Créez une liste de lecture et exportez-la sur une clé USB à l'aide du logiciel Epson Projector Content Manager.

Remarque: Consultez le *Guide d'utilisation d'Epson Projector Content Manager* pour obtenir plus d'informations.

2. Allumez le projecteur.
3. Assurez-vous que le projecteur est en mode Lecture de contenu.
4. Insérez la clé USB contenant la liste de lecture dans le port **USB-A** du projecteur.
5. Appuyez sur la touche **USB** de la télécommande pour projeter la liste de lecture.

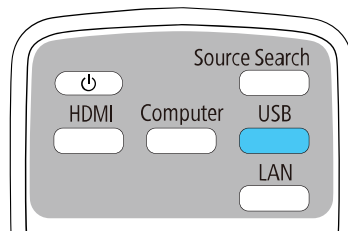

La plus récente liste de lecture diffusée sera projetée. Si une plage horaire a été définie, la liste de lecture sera diffusée en fonction de celle-ci.

Remarque: Vous pouvez maintenir enfoncée la touche **Num** et les touches numériques pour diffuser votre liste de lecture. Vous pouvez définir une touche de raccourci de la télécommande à l'aide du logiciel utilisé pour créer les listes de lecture.

Remarque: Pour sélectionner une liste de lecture spécifique, sélectionnez le paramètre **Visionneuse USB** dans le menu Fonctionnement et utilisez les touches fléchées pour sélectionner votre liste de lecture.

Sujet parent: [Projection en mode de lecture de contenu \(EB-770F/EB-775F\)](#)

Création d'une liste de lecture en utilisant Epson Web Control

En mode Lecture de contenu, vous pouvez créer des listes de lecture en utilisant un navigateur Web et les enregistrer sur une clé USB branchée sur un projecteur sur réseau.

Mise en garde: Pendant la création des listes de lecture, ne retirez pas la clé USB du projecteur et ne débranchez pas le cordon d'alimentation du projecteur. Les données enregistrées sur la clé USB peuvent être endommagées.

1. Assurez-vous que le projecteur est en mode Lecture de contenu.
2. Assurez-vous que votre ordinateur ou votre appareil est connecté au même réseau que le projecteur.
3. Branchez un dispositif USB au port **USB-A** du projecteur.
4. Démarrez le navigateur Web sur votre ordinateur ou votre dispositif.
5. Saisissez l'adresse IP du projecteur dans la barre d'adresse du navigateur et appuyez sur la touche **Enter** de l'ordinateur.

Remarque: Lors de la saisie d'une adresse IPv6, entourez l'adresse avec [et].

Remarque: Si vous voyez une fenêtre d'ouverture de session, entrez votre nom d'utilisateur et votre MotPss ContrôleWeb. (Le nom d'utilisateur par défaut est **EPSONWEB**. Vous pouvez modifier le MotPss ContrôleWeb en utilisant le menu Réglages réseau du projecteur. Si vous êtes invité à saisir un Mot passe Monitor, entrez un mot de passe comptant jusqu'à 16 caractères et sélectionnez **Appliquer**.)

L'écran Epson Web Control s'affiche.

6. Sélectionnez **Périphérique mémoire USB**.
7. Sélectionnez **Télécharger de nouvelles données**.
8. Sélectionnez les images ou les films que vous voulez ajouter à la liste de lecture.

Remarque: Vous ne pouvez pas téléverser de fichiers .mp4 ou .mov. Si vous souhaitez ajouter des fichiers .mp4 ou .mov à la liste de lecture, utilisez le logiciel Epson Projector Content Manager ou l'application Epson Creative Projection.

Les fichiers sélectionnés sont copiés sur la clé USB connectée au projecteur.

9. Effectuez l'une des actions suivantes :
 - Sélectionnez **Créer une nouvelle liste de lecture** pour créer une nouvelle liste de lecture et ajouter des fichiers à celle-ci.
 - Sélectionnez **Ajouter à la liste de lecture** et sélectionnez la liste de lecture à laquelle vous voulez ajouter les fichiers.
10. Éditez la liste de lecture.
11. Lorsque l'édition de la liste de lecture est terminée, sélectionnez **Terminer**.

Vous pouvez lire la liste de lecture depuis l'écran Télécommande ou Liste de lecture. Si vous voulez spécifier à quel moment la liste de lecture commence et quand elle se termine, planifiez la liste de lecture en utilisant le logiciel Epson Projector Content Manager. Consultez le *Guide de l'utilisateur d'Epson Projector Content Manager* pour obtenir plus de détails.

Sujet parent: [Projection en mode de lecture de contenu \(EB-770F/EB-775F\)](#)

Ajout d'effets à l'image projetée

Vous pouvez ajouter des couleurs et des effets à l'image projetée en mode Lecture de contenu.

Remarque: Lorsque vous utilisez la fonctionnalité d'effet, sélectionnez régulièrement **Mode actualiser** > **Démarr.** dans le menu **Gestion**. Vous ne pouvez pas ajouter d'effets lors de l'utilisation **Superposition bords**.

1. En mode lecture de contenu, appuyez sur la touche **Menu** de la télécommande et sélectionnez le menu **Fonctionnement**.
2. Sélectionnez **Effet superposition** et appuyez sur **Enter**.
3. Sélectionnez le paramètre **Effet superposition** et sélectionnez **On**.

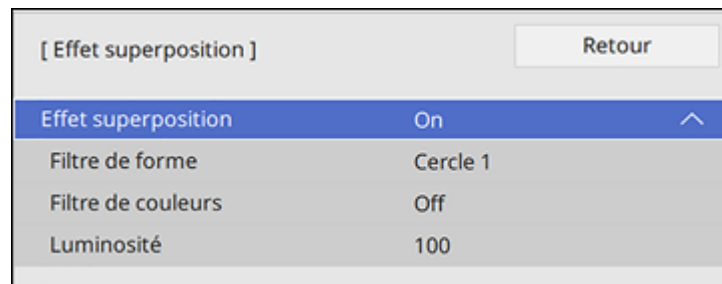

4. Sélectionnez le paramètre **Filtre de forme** et réglez les options au besoin.

- **Forme** : Pour sélectionner un cercle, un rectangle ou un autre effet de forme.

Remarque: Vous pouvez ajouter des images comme formes personnalisées en utilisant le logiciel Epson Projector Content Manager. Consultez le *Guide de l'utilisateur d'Epson Projector Content Manager* pour obtenir plus de détails.

- **Effet filtre** : Pour sélectionner une option afin de masquer l'intérieur ou l'extérieur de la forme sélectionnée.
- **Taille** : Pour définir la taille de la forme.
- **Position** : Pour définir la position de la forme.

Remarque: Lorsque vous utilisez une forme personnalisée, vous ne pouvez pas modifier les paramètres **Taille** et **Position**.

5. Sélectionnez le paramètre **Filtre de couleurs** et réglez les options au besoin.

- **Filtre de couleurs** : Pour sélectionner la couleur.
- **Personnalisé** : Pour ajuster individuellement le rouge, le vert ou le bleu.

6. Sélectionnez le paramètre **Luminosité** et réglez le niveau de luminosité.

7. Appuyez sur la touche **Menu** pour quitter.

Sujet parent: [Projection en mode de lecture de contenu \(EB-770F/EB-775F\)](#)

Références associées

[Paramètres d'administration - Menu Gestion](#)

Réglage des fonctions du projecteur

Pour régler les fonctions du projecteur, suivez les instructions fournies dans les sections suivantes :

[Désactivation provisoire de l'image et du son](#)

[Arrêt provisoire sur l'image vidéo](#)

[Agrandissement ou réduction des images](#)

[Utilisation de plusieurs projecteurs](#)

[Projection de plusieurs images simultanément](#)

[Fonctions de sécurité du projecteur](#)

[Création d'un motif utilisateur pour l'affichage](#)

[Réglage de la convergence des couleurs \(alignement des panneaux\) \(EB-770F/EB-775F\)](#)

[Sauvegarde des paramètres dans la mémoire et utilisation des paramètres sauvegardés](#)

[Copie des paramètres des menus d'un projecteur à l'autre](#)

[Programmation d'un événement sur le projecteur](#)

Désactivation provisoire de l'image et du son

Vous pouvez désactiver provisoirement l'image et le son lorsque vous désirez rediriger l'attention de votre auditoire durant une présentation. Le son et la vidéo continuent cependant de tourner, et vous ne pouvez pas reprendre la projection au point où vous l'aviez arrêtée.

Si vous désirez afficher une image telle que le logo d'une entreprise ou une photo lorsque la présentation est arrêtée, vous pouvez configurer cette fonction dans les menus du projecteur.

1. Appuyez sur la touche **A/V Mute** de la télécommande pour interrompre temporairement la projection et mettre le son en sourdine.

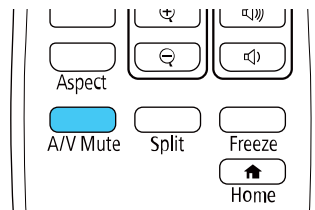

2. Pour réactiver l'image et le son, appuyez de nouveau sur la touche **A/V Mute**.

Sujet parent: [Réglage des fonctions du projecteur](#)

Arrêt provisoire sur l'image vidéo

Vous pouvez provisoirement faire l'arrêt sur l'image d'une vidéo ou d'une présentation et garder l'image actuelle affichée. Le son et la vidéo continuent cependant de tourner et vous ne pouvez pas reprendre la projection au point où vous aviez fait l'arrêt sur l'image.

1. Appuyez sur la touche **Freeze** de la télécommande pour figer l'action vidéo.

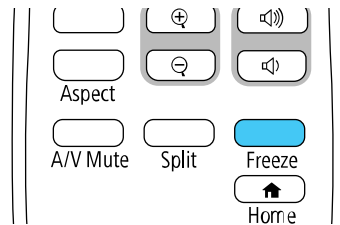

2. Pour reprendre l'action en cours, appuyez de nouveau sur la touche **Freeze**.

Sujet parent: [Réglage des fonctions du projecteur](#)

Agrandissement ou réduction des images

Vous pouvez attirer l'attention sur une partie d'une présentation en faisant un zoom sur une zone de l'image et en l'agrandissant à l'écran.

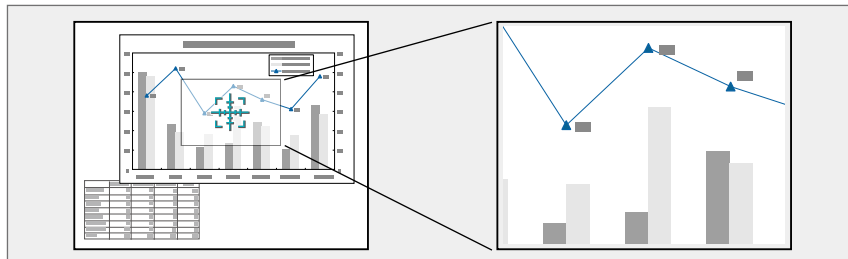

Remarque: Cette fonction n'est pas offerte si le paramètre **Mise à l'échelle** du menu Image est activé (EB-770F/EB-775F).

1. Appuyez sur la touche **E-Zoom +** de la télécommande.

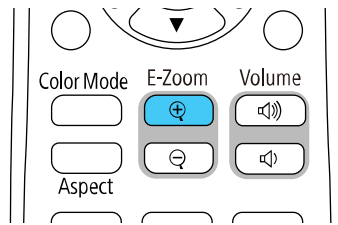

Un viseur s'affiche indiquant le centre de la zone d'agrandissement.

2. Utilisez les touches suivantes de la télécommande pour régler l'image agrandie :
 - Utilisez les touches fléchées pour positionner le viseur sur la zone à agrandir.
 - Appuyez sur la touche **E-Zoom +** à plusieurs reprises pour agrandir la zone d'image voulue comme vous le souhaitez.
 - Pour balayer l'image agrandie, utilisez les touches fléchées.
 - Pour réduire l'image, appuyez au besoin sur la touche **E-Zoom -**.
 - Pour revenir à la taille de l'image d'origine, appuyez sur la touche **Esc**.

Sujet parent: [Réglage des fonctions du projecteur](#)

Utilisation de plusieurs projecteurs

Vous pouvez combiner les images projetées depuis deux projecteurs ou plus pour créer une seule grande image. Suivez les instructions de ces sections pour configurer et projeter depuis plusieurs projecteurs.

Remarque: Avant de commencer la projection, assurez-vous de régler **Mode couleurs** à **Projection multiple** dans le menu Image de chaque projecteur (EB-770F/EB-775F).

Pour obtenir les meilleurs résultats, attendez au moins 30 minutes après le début de la projection, puis sélectionnez les paramètres et effectuez les ajustements dans cet ordre :

- Réglage de l'identificateur du projecteur
- Ajustement du paramètre **Uniformité**
- Réglez **Mode lumière** à **Personnalisé** et réglez le paramètre **Niveau de luminosité** dans le menu Fonctionnement du projecteur (EB-760W).

- Superposition des bords de l'image (EB-770F/EB-775F)
- Correspondance des couleurs de l'image (EB-770F/EB-775F)
- Ajustement du paramètre **Niveau Noir** (EB-770F/EB-775F)
- Ajustement du paramètre **RGBCMY**
- Mise à l'échelle de l'image (EB-770F/EB-775F)

Remarque: Dans certains cas, il peut arriver que la luminosité et les tons des couleurs ne correspondent pas totalement, même après une correction. Si les différences de luminosité et de tonalité couleur deviennent plus notables avec le temps, répétez ces ajustements.

[Système d'identification de projecteur pour contrôler plusieurs projecteurs](#)

[Ajustement de l'uniformité des couleurs](#)

[Superposition des bords de l'image](#)

[Harmonisation des couleurs de l'image](#)

[Ajustement du niveau de noir](#)

[Réglage du paramètre RGBCMY](#)

[Mise à l'échelle d'une image](#)

[Configuration manuelle de la mosaïque](#)

Sujet parent: [Réglage des fonctions du projecteur](#)

Système d'identification de projecteur pour contrôler plusieurs projecteurs

Vous pouvez utiliser plusieurs projecteurs avec une seule télécommande pour des présentations élaborées. Pour ce faire, vous attribuez un numéro d'identification à chaque projecteur et à la télécommande. Vous pouvez alors opérer tous les projecteurs simultanément ou individuellement.

[Réglage de l'identificateur du projecteur](#)

[Réglage de l'identificateur de la télécommande](#)

Sujet parent: [Utilisation de plusieurs projecteurs](#)

Réglage de l'identificateur du projecteur

Si vous voulez contrôler plusieurs projecteurs à l'aide de la même télécommande, attribuez un identificateur unique à chaque projecteur.

1. Appuyez sur la touche **Menu**.
2. Sélectionnez le menu **Projection multiple** ou **Installation** et appuyez sur **↵ Enter**.

3. Sélectionnez **ID projecteur**, puis appuyez sur **↵ Enter**.

[ID projecteur]	Retour
✓ Off	
1	
2	
3	
4	
5	
6	
7	
8	
9	

Répétez ces étapes pour tous les autres projecteurs que vous voulez commander depuis la même télécommande.

Remarque: Si vous ne connaissez pas l'identificateur du projecteur, pointez la télécommande vers le projecteur et appuyez sur la touche **ID** pour afficher temporairement l'identificateur du projecteur à l'écran.

Sujet parent: [Système d'identification de projecteur pour contrôler plusieurs projecteurs](#)

Réglage de l'identificateur de la télécommande

L'identificateur de la télécommande est réglé à zéro par défaut afin de pouvoir contrôler n'importe quel projecteur compatible. Si vous voulez régler la télécommande pour contrôler uniquement un projecteur particulier, vous devez régler l'identificateur de la télécommande pour qu'il corresponde à celui du projecteur.

1. Allumez le projecteur avec lequel vous souhaitez utiliser la télécommande en exclusivité.

2. Assurez-vous de connaître l'identificateur du projecteur défini au paramètre **ID projecteur** du menu Projection multiple ou Installation.

Remarque: Si vous avez oublié l'identificateur du projecteur, pointez la télécommande vers le projecteur et appuyez sur la touche **ID** pour afficher temporairement l'identificateur du projecteur à l'écran. Si vous désactivez le paramètre **ID projecteur**, la télécommande contrôlera le projecteur, peu importe l'identificateur sélectionné sur la télécommande.

3. Pointez la télécommande vers ce projecteur.
4. Tenez la touche **ID** de la télécommande enfoncée pendant que vous appuyez sur la touche numérique correspondant à l'identificateur du projecteur. Puis, relâchez les touches.

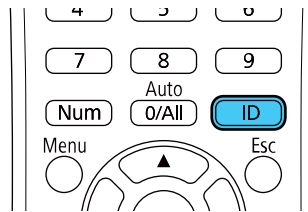

L'identificateur de la télécommande est réglé.

Remarque: Si les piles sont laissées hors de la télécommande pendant une période prolongée, l'identificateur de commande à distance reviendra à sa valeur par défaut.

Sujet parent: [Système d'identification de projecteur pour contrôler plusieurs projecteurs](#)

Ajustement de l'uniformité des couleurs

Si la tonalité des couleurs n'est pas constante entre les écrans, ajustez l'uniformité dans le menu Gestion de chaque projecteur. (La tonalité des couleurs pourrait demeurer inégale même après avoir effectué cet ajustement.)

Remarque: Dans le menu Image de chaque projecteur, réglez le paramètre **Mode couleurs à Projection multiple** avant de commencer la projection (EB-770F/EB-775F).

1. Appuyez sur la touche **Menu** de la télécommande ou du panneau de commande, sélectionnez le menu **Gestion** et appuyez sur **↵ Enter**.
2. Sélectionnez le paramètre **Uniformité**, puis appuyez sur **↵ Enter**.

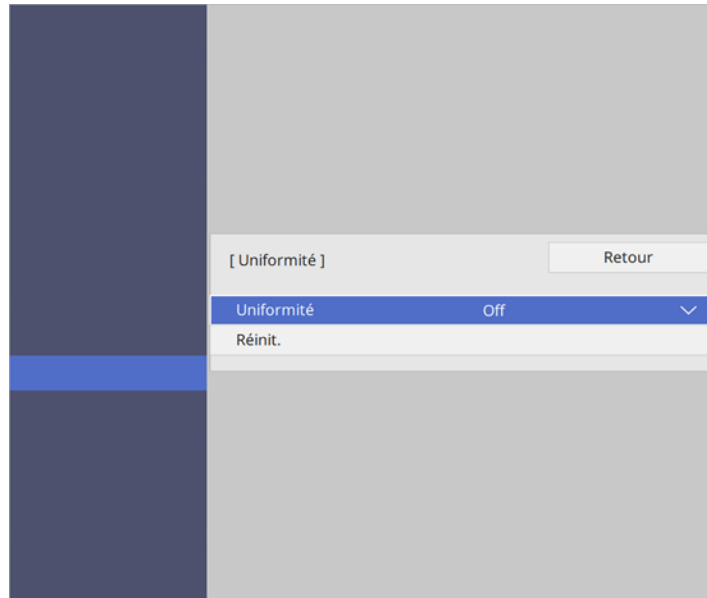

3. Sélectionnez **On** au paramètre **Uniformité** et appuyez sur **↵ Enter**, puis appuyez sur **Esc**.
4. Sélectionnez **Niveau de réglage** et appuyez sur **↵ Enter**.
5. Sélectionnez un niveau de réglage et appuyez sur **Esc**.
6. Sélectionnez **Démarrer réglages** et appuyez sur **↵ Enter**.

7. Sélectionnez la zone que vous souhaitez ajuster et appuyez sur **↵ Enter**.



8. Sélectionnez **Rouge**, **Vert** ou **Bleu** et appuyez sur la touche fléchée de gauche pour réduire la tonalité de la couleur et la touche fléchée de droite pour augmenter la tonalité de la couleur.

Remarque: L'écran d'ajustement change chaque fois que vous appuyez sur **↵ Enter**.

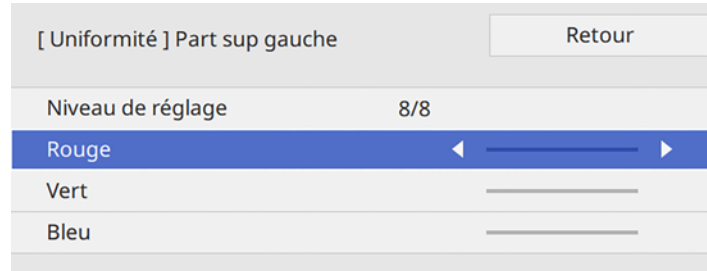

9. Appuyez sur **Esc** pour retourner à l'écran de sélection de la zone.
10. Répétez les étapes 7 à 9 dans chaque zone, puis sélectionnez **Tous** pour ajuster l'ensemble de l'écran.
11. Appuyez sur **Esc** pour quitter le système de menus.

Sujet parent: [Utilisation de plusieurs projecteurs](#)

Références associées

[Paramètres de qualité d'image - Menu Image](#)

Superposition des bords de l'image

Vous pouvez utiliser la fonction Superposition bords du projecteur pour créer une image continue lors de la projection depuis plusieurs projecteurs (EB-770F/EB-775F).

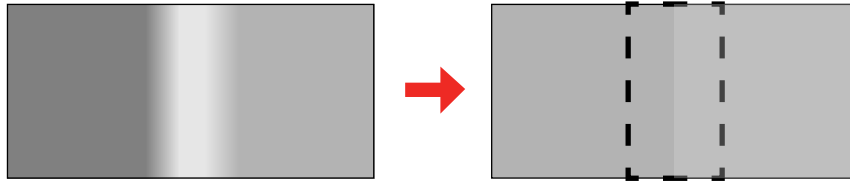

1. Appuyez sur la touche **Menu**.

2. Sélectionnez le menu **Projection multiple** et appuyez sur **↵ Enter**.

Éléments fréquemmen...	Projection multiple
Image	ID projecteur Off
E/S de signal	Mosaïque
Installation	Corr. géométrique Correction du point
Affichage	Superposition bords
Fonctionnement	Mise à l'échelle
Gestion	Uniformité
Réseau	Mode lumière Personnalisé
Projection multiple	Assortiment couleur
Mémoire	RGBCMY
ECO	Réinitialiser les paramètres P...
Paramètres initiaux/to...	Mémoire
	Sauvegarde mémoire
	Appel mémoire
	Renommer la mémoire
	Effacement mémoire
	Réinitialiser les paramètres d...
	ECO

3. Sélectionnez le paramètre **Superposition bords**, puis appuyez sur **↵ Enter**.
4. Activez les paramètres **Superposition bords**, **Ligne guide** et **Affichage de motif**.

Remarque: Sélectionnez les différents paramètres **Couleur du guide** pour chaque projecteur de façon à voir clairement la zone de superposition.

- Sélectionnez le bord à superposer sur chaque projecteur et appuyez sur **↵ Enter**. Pour le projecteur à gauche, sélectionnez **Bord droit** et pour le projecteur à droite, sélectionnez **Bord gauche**.

Un écran comme celui-ci s'affiche :

[Bord supérieur]		Retour
Superposition	Off	
Fusion pos. démarr	0	—————
Plage superposition	0	—————
Courbe superposition	0	

- Sélectionnez le paramètre **Superposition**, puis sélectionnez **On**.
- Appuyez sur **Esc** pour retourner à l'écran précédent.
- Sélectionnez le paramètre **Fusion pos. démarr** et réglez le point où la superposition commence.
- Sélectionnez le paramètre **Plage superposition** et utilisez les touches fléchées pour sélectionner la largeur de la zone superposée afin que les guides affichés soient sur les bords de la zone superposée entre les deux images.

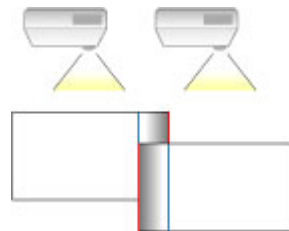

- Appuyez sur **Esc** pour retourner à l'écran principal.
- Sélectionnez le paramètre **Courbe superposition** et sélectionnez un dégradé pour la zone ombrée sur les projecteurs.
- Lorsque les bords sont superposés, désactivez les paramètres **Ligne guide** et **Affichage de motif** sur chaque projecteur afin de vérifier les derniers paramètres.
- Une fois que vous avez terminé, appuyez sur la touche **Menu**.

Si la zone de superposition ne se recouvre pas exactement, corrigez sa forme à l'aide de **Correction du point**.

Sujet parent: [Utilisation de plusieurs projecteurs](#)

Harmonisation des couleurs de l'image

Vous pouvez faire correspondre la couleur d'affichage de plusieurs projecteurs qui projettent côte à côte (EB-770F/EB-775F). Mettez sous tension tous les projecteurs de façon à pouvoir ajuster adéquatement la couleur de l'écran combiné.

1. Appuyez sur la touche **Menu**.

2. Sélectionnez le menu **Projection multiple** puis appuyez sur **↵ Enter**.

Éléments fréquemmen...	Projection multiple
Image	ID projecteur Off
E/S de signal	Mosaïque
Installation	Corr. géométrique Correction du point
Affichage	Superposition bords
Fonctionnement	Mise à l'échelle
Gestion	Uniformité
Réseau	Mode lumière Personnalisé
Projection multiple	Assortiment couleur
Mémoire	RGBCMY
ECO	Réinitialiser les paramètres P...
Paramètres initiaux/to...	Mémoire
	Sauvegarde mémoire
	Appel mémoire
	Renommer la mémoire
	Effacement mémoire
	Réinitialiser les paramètres d...
	ECO

3. Sélectionnez le paramètre **Assortiment couleur** puis appuyez sur **↵ Enter**.

L'écran suivant s'affiche :

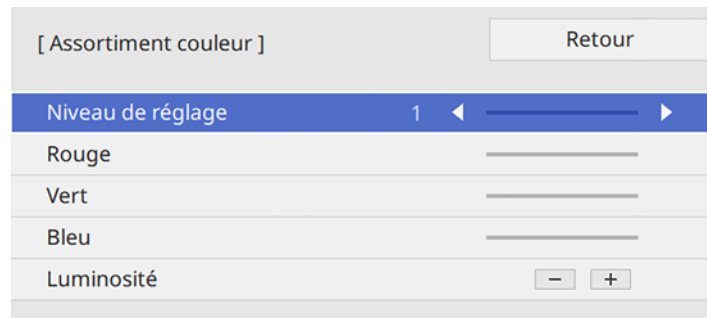

4. Appuyez sur la touche fléchée de gauche ou de droite pour sélectionner le **Niveau de réglage 8**.

Remarque: Il existe plusieurs niveaux d'ajustement, et vous pouvez ajuster chaque niveau individuellement.

5. Appuyez sur la touche fléchée de gauche ou de droite pour ajuster le paramètre **Luminosité**.
6. Appuyez sur les touches fléchées de gauche et de droite pour ajuster au besoin la tonalité des paramètres **Rouge**, **Vert** et **Bleu**.
7. Appuyez sur la touche **Esc** pour revenir au menu Projection multiple.
8. Sélectionnez le menu **Fonctionnement** et appuyez sur **↵ Enter**.
9. Sélectionnez **Contrôle de luminosité de la source lumineuse** puis appuyez sur **↵ Enter**.
10. Réglez le paramètre **Mode lumière** à **Personnalisé** et ajustez le paramètre **Niveau de luminosité** au besoin.
11. Appuyez sur **Esc** et répétez les étapes 2 à 6 pour le **Niveau de réglage 7 à 2**.
12. Une fois que vous avez terminé, appuyez sur la touche **Menu**.

Sujet parent: [Utilisation de plusieurs projecteurs](#)

Ajustement du niveau de noir

Lorsque deux images sont superposées, la zone de superposition peut sembler différente des autres zones qui ne sont pas superposées. Vous pouvez ajuster le paramètre Niveau Noir du projecteur pour atténuer cette différence (EB-770F/EB-775F).

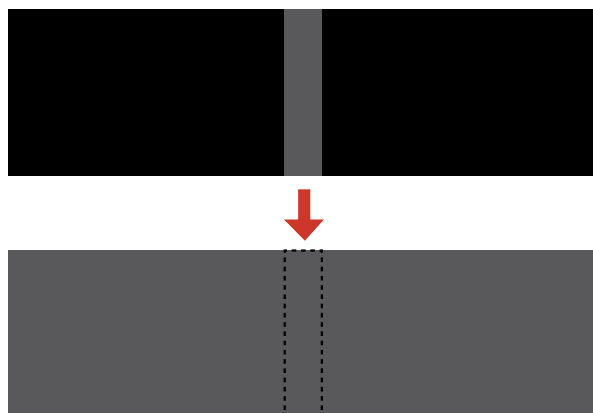

Remarque: Vous ne pouvez pas régler les niveaux de noir tout en projetant une mire, et il est possible que vous ne puissiez pas ajuster correctement les niveaux de noir si les paramètres **Corr. géométrique** sont réglés à des valeurs trop élevées. La luminosité et le ton des zones superposées pourraient différer du reste de l'image même après l'ajustement du niveau de noir.

1. Appuyez sur la touche **Menu**.

2. Sélectionnez le menu **Projection multiple**, puis appuyez sur **↵ Enter**.

Éléments fréquemmen...	Projection multiple
Image	ID projecteur Off
E/S de signal	Mosaïque
Installation	Corr. géométrique Correction du point
Affichage	Superposition bords
Fonctionnement	Mise à l'échelle
Gestion	Uniformité
Réseau	Mode lumière Personnalisé
Projection multiple	Assortiment couleur
Mémoire	RGBCMY
ECO	Réinitialiser les paramètres P...
Paramètres initiaux/to...	Mémoire
	Sauvegarde mémoire
	Appel mémoire
	Renommer la mémoire
	Effacement mémoire
	Réinitialiser les paramètres d...
	ECO

3. Sélectionnez le paramètre **Niveau Noir**, puis appuyez sur **↵ Enter**.

Remarque: Le paramètre **Niveau noir** s'affiche seulement si le paramètre **Superposition bords** est activé et qu'au moins un bord (supérieur, inférieur, gauche, droit) est réglé à **On**.

4. Sélectionnez le paramètre **Réglage couleur**, puis appuyez sur **↵ Enter**.

Un écran résultant des paramètres **Bord supérieur**, **Bord inférieur**, **Bord droit** et **Bord gauche** sélectionnés pour **Superposition bords** s'affiche.

- Sélectionnez la zone que vous souhaitez ajuster et appuyez sur **↵ Enter**.

Remarque: La zone sélectionnée est affichée en orange. Ajustez les zones superposées en commençant par les zones les plus lumineuses. Par exemple, ajustez la zone 2 afin qu'elle soit harmonisée à la zone 1, puis ajustez la zone 3 afin qu'elle soit harmonisée à la zone 2.

- Ajustez la luminosité et le ton des zones qui ne sont pas superposées afin qu'elles correspondent aux zones superposées à l'aide des curseurs d'ajustement affichés. Appuyez ensuite sur la touche **Esc**.

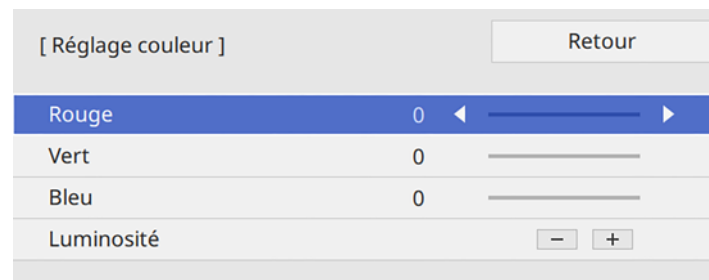

- Répétez les deux étapes précédentes, au besoin, jusqu'à ce que les zones correspondent.
- Si la tonalité de certaines zones n'est toujours pas harmonisée, ajustez-la en utilisant **Correction zone**. Passez à l'étape suivante. Sinon, appuyez sur la touche **Menu** pour quitter.
- Appuyez sur la touche **Esc** pour retourner à l'écran du menu Niveau Noir.
- Sélectionnez le paramètre **Correction zone** et appuyez sur **↵ Enter**.
- Sélectionnez le paramètre **Démarrer réglages** et appuyez sur **↵ Enter**.

Un écran avec des lignes de délimitation indiquant les zones superposées s'affiche. Les lignes de démarcation varient selon les paramètres **Bord supérieur**, **Bord inférieur**, **Bord droit** et **Bord gauche** sélectionnés pour **Superposition bords**.

- Utilisez les touches fléchées pour sélectionner une ligne de démarcation de la zone à ajuster et appuyez sur **↵ Enter**.

La ligne sélectionnée s'affiche en orange.



13. Utilisez les touches fléchées pour ajuster la position de la ligne de démarcation et appuyez sur **↵ Enter**.
14. Utilisez les touches fléchées pour sélectionner un point d'ajustement et appuyez sur **↵ Enter**.

Remarque: Vous pouvez changer le nombre de points d'ajustement affichés en modifiant le paramètre **Points** dans le menu Correction zone.

Le point sélectionné deviendra orange.

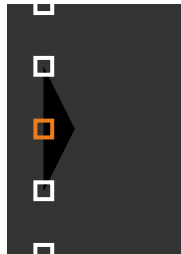

15. Utilisez les touches fléchées pour déplacer le point.
16. Pour déplacer un autre point, appuyez sur la touche **Esc** et répétez les deux étapes précédentes.
17. Pour déplacer une autre ligne de démarcation, appuyez sur la touche **Esc** à plusieurs reprises jusqu'à ce que vous puissiez sélectionner une ligne de démarcation.
18. Lorsque vous avez terminé, appuyez sur la touche **Esc** jusqu'à ce qu'un message de confirmation s'affiche. Sélectionnez **Oui** et appuyez sur **↵ Enter**.
19. Une fois que vous avez terminé, appuyez sur la touche **Menu**.

Remarque: La modification des paramètres **Bord supérieur**, **Bord inférieur**, **Bord droit** ou **Bord gauche** réinitialise le paramètre **Niveau Noir** à sa valeur par défaut.

Sujet parent: [Utilisation de plusieurs projecteurs](#)

Réglage du paramètre RGBCMY

Vous pouvez ajuster les paramètres **Teinte**, **Saturation** et **Luminosité** pour les couleurs R (rouge), G (vert), B (bleu), C (cyan), M (magenta) et Y (jaune).

Allumez tous les projecteurs et sélectionnez le paramètre **RGBCMY** dans le menu Image de chaque projecteur afin que la tonalité de la couleur des écrans combinés soit entièrement homogène.

1. Appuyez sur la touche **Menu**.
2. Sélectionnez ensuite le menu **Image** puis appuyez sur **↵ Enter**.

Éléments fréquemmen...	Image	
Image	Mode couleurs	Présentation
E/S de signal	Luminosité	50
Installation	Contraste	50
Affichage	Intensité couleur	50
Fonctionnement	Nuance	50
Gestion	Netteté	50
Réseau	Balance des blancs	
Projection multiple	Contraste dynamique	Off
Mémoire	Amélioration image	
ECO	Gamma	0
Paramètres initiaux/to...	RGBCMY	
	Réinitialisation aux valeurs ...	
	Source	Ordinateur1
	Résolution	Automatique
	Aspect	Automatique
	Mise à l'échelle	
	Réglage du signal analogique	
	Réinitialisation aux valeurs ...	

3. Sélectionnez le paramètre **RGBCMY** puis appuyez sur **↵ Enter**.

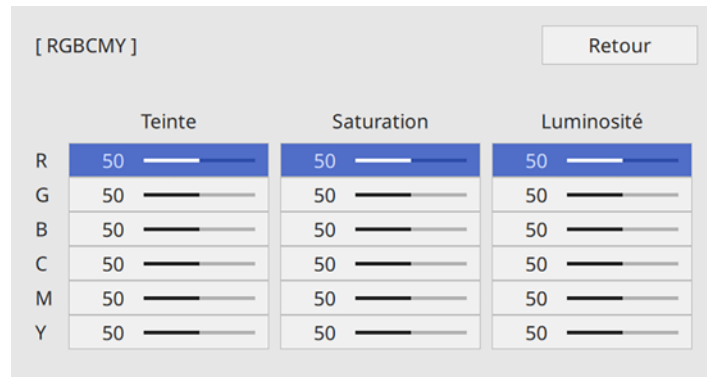

4. Sélectionnez la couleur que vous voulez ajuster, puis appuyez sur **↵ Enter**.
L'écran suivant s'affiche :

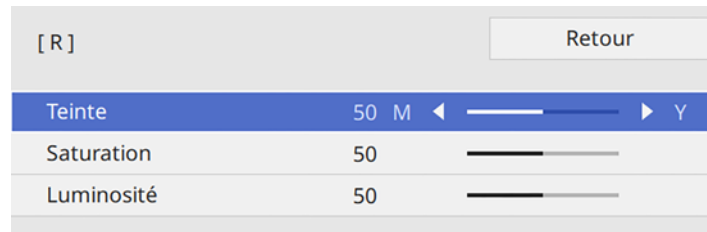

- Pour ajuster la teinte générale de la couleur, modifiez le paramètre **Teinte**.
 - Pour ajuster l'éclat général de la couleur, modifiez le paramètre **Saturation**.
 - Pour ajuster la luminosité générale de la couleur, modifiez le paramètre **Luminosité**.
5. Appuyez sur les touches fléchées de gauche et de droite pour ajuster les paramètres **Teinte**, **Saturation** et **Luminosité**.
6. Répétez les deux étapes précédentes, au besoin, pour ajuster chaque couleur.
7. Appuyez sur **Menu** ou **Esc** pour quitter le système de menus.

Sujet parent: [Utilisation de plusieurs projecteurs](#)

Mise à l'échelle d'une image

Vous pouvez projeter la même image depuis plusieurs projecteurs et utiliser la fonction Mise à l'échelle pour les rogner et les combiner en une seule grande image (EB-770F/EB-775F).

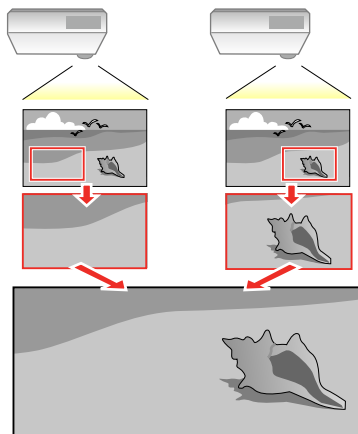

1. Appuyez sur la touche **Menu**.
2. Sélectionnez le menu **Projection multiple**, puis appuyez sur **↵ Enter**.
3. Sélectionnez le paramètre **Mise à l'échelle**, puis appuyez sur **↵ Enter**.

L'écran suivant s'affiche :

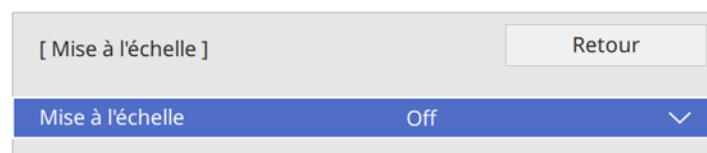

Remarque: Assurez-vous qu'un signal d'ordinateur actif est connecté au projecteur, sinon l'option Mise à l'échelle ne pourrait pas être affichée.

4. Sélectionnez l'une des options suivantes pour le paramètre **Mise à l'échelle** :
 - **Automatique** pour ajuster automatiquement les zones rognées selon les paramètres **Paramètre de sortie HDMI** et **Superposition bords** sélectionnés.

- **Manuel** pour ajuster les zones rognées manuellement.
5. Activez le paramètre **Mise à l'échelle**.
 6. Sélectionnez le paramètre **Mode Mise à l'échelle** et sélectionnez l'une des options suivantes :
 - **Affichage zoom** : permet de maintenir le rapport largeur/hauteur de l'image alors que vous effectuez la mise à l'échelle.

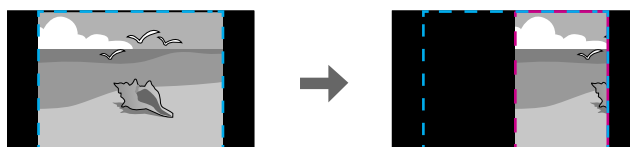
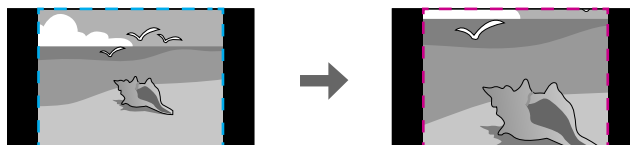

- **Aff. plein écran** : permet d'ajuster l'image selon la taille de l'écran du projecteur alors que vous effectuez la mise à l'échelle.

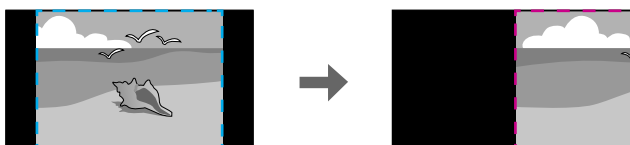
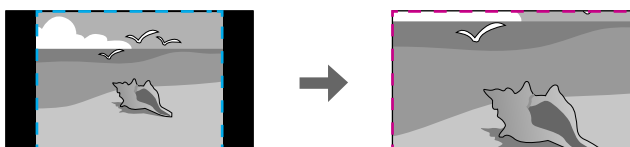

7. Si vous avez sélectionné **Automatique** comme paramètre Mise à l'échelle, vous pouvez passer les étapes restantes. Si vous avez sélectionné **Manuel**, ajustez chacune des options suivantes, au besoin :
 - Sélectionnez **-** ou **+** pour mettre l'image à l'échelle horizontalement et verticalement en même temps.
 - Sélectionnez **Mise à échelle vert.** pour mettre l'image à l'échelle verticalement seulement.
 - Sélectionnez **Mise à échelle hor.** pour mettre l'image à l'échelle horizontalement seulement.
8. Sélectionnez le paramètre **Réglage découpe** et utilisez les touches fléchées pour ajuster les coordonnées et la taille de chaque image tout en observant l'écran.
9. Sélectionnez le paramètre **Réglage découpe** pour voir un aperçu de la zone sélectionnée.
10. Appuyez sur la touche **Menu** pour quitter.

Sujet parent: [Utilisation de plusieurs projecteurs](#)

Configuration manuelle de la mosaïque

Vous pouvez projeter la même image depuis plusieurs projecteurs afin de créer une seule grande image (EB-770F/EB-775F). Vous pouvez configurer manuellement la mosaïque.

Remarque: Avant de commencer la mosaïque, assurez-vous que les images projetées sont rectangulaires, nettes et de la bonne taille.

1. Allumez le projecteur.
2. Appuyez sur la touche **Menu**.
3. Sélectionnez **Multi-Projection > Mosaïque > Disposition**.

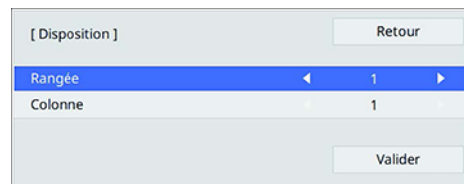

The screenshot shows a menu titled "[Disposition]" with a "Retour" button at the top right. Below the title, there are two rows of settings. The first row is "Rangée" with a value of "1" and left and right arrow buttons. The second row is "Colonne" with a value of "1". At the bottom right, there is a "Valider" button.

4. Sélectionnez le nombre de rangées et de colonnes pour les paramètres **Rangée** et **Colonne**. Puis, sélectionnez **Valider** et appuyez sur **↵ Enter**.

- Répétez les étapes précédentes pour chaque projecteur que vous installez avant de passer à l'étape suivante.
- Sélectionnez **Config. emplacement** et appuyez sur **↵ Enter**.

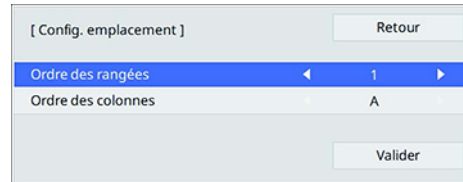

[Config. emplacement] Retour

Ordre des rangées 1

Ordre des colonnes A

Valider

- Sélectionnez la position de chaque image projetée comme suit :
 - Ordre des rangées** : place les écrans de haut en bas, en commençant par **1** dans le haut.
 - Ordre des colonnes** : place les écrans de gauche à droite, en commençant par **A** à gauche.

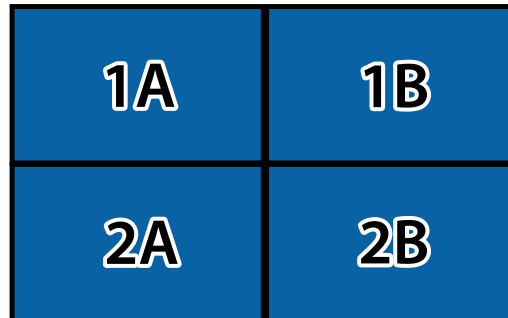

- Répétez l'étape précédente pour chaque projecteur que vous installez avant de passer à l'étape suivante.
 - Sélectionnez le signal d'entrée pour afficher une image.
- Lorsque la mosaïque est terminée, réglez les écarts de position et les différences de teinte des images projetées.

Sujet parent: [Utilisation de plusieurs projecteurs](#)

Projection de plusieurs images simultanément

Vous pouvez utiliser la fonction d'écran divisé afin de projeter simultanément et côte à côte deux ou quatre images provenant de sources différentes. Vous pouvez commander la fonctionnalité de l'écran divisé en utilisant la télécommande ou les menus du projecteur.

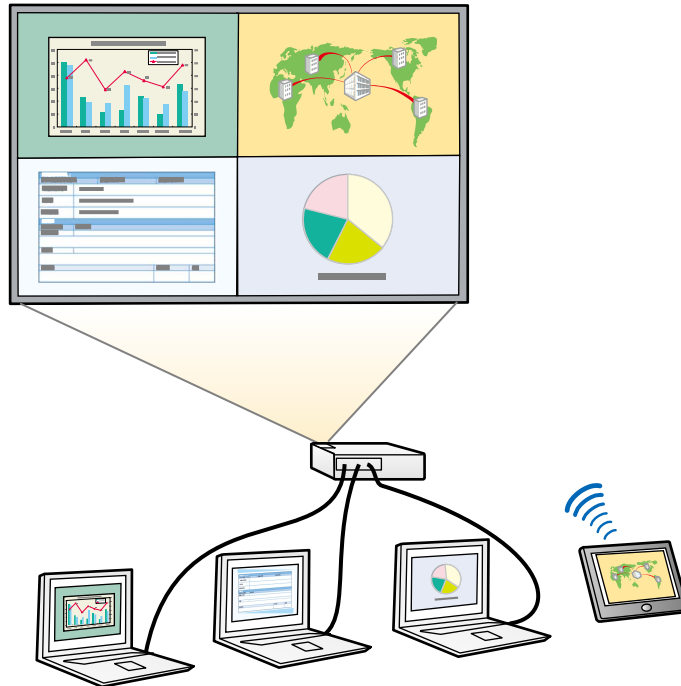

Remarque: Si vous utilisez la fonction d'écran divisé, il est possible que d'autres fonctions du projecteur ne soient pas disponibles et certains paramètres pourraient être appliqués automatiquement à toutes les images.

Remarque: Vous ne pouvez pas utiliser l'écran divisé avec certaines combinaisons de sources d'entrée. Vous ne pouvez pas utiliser la projection sur écran divisé si **Lecture de contenu** (EB-770F/EB-775F) ou **Connecter ELPCB02** (EB-760W/EB-770F) est activé. Il est possible que vous ne puissiez pas effectuer de projection sur écran divisé si vous utilisez les options **Mise à l'échelle** ou **Superposition bords** (EB-770F/EB-775F).

1. Appuyez sur la touche **Split** de la télécommande.

Remarque: Vous pouvez aussi sélectionner l'option **Split Screen** dans l'écran d'accueil.

Vous serez invité à entrer le nombre d'écrans.

2. Sélectionnez **2 écrans** ou **4 écrans**, selon le nombre de sources que vous souhaitez projeter.

Si vous avez sélectionné **2 écrans**, la source d'entrée actuellement sélectionnée se déplace vers le côté gauche de l'écran. Si vous avez sélectionné **4 écrans** et avez déjà utilisé la fonction d'écran divisé pour projeter quatre images, les images projetées sont disposées dans le même ordre que précédemment.

3. Appuyez sur la touche **Menu**.

Un écran comme celui-ci s'affiche :

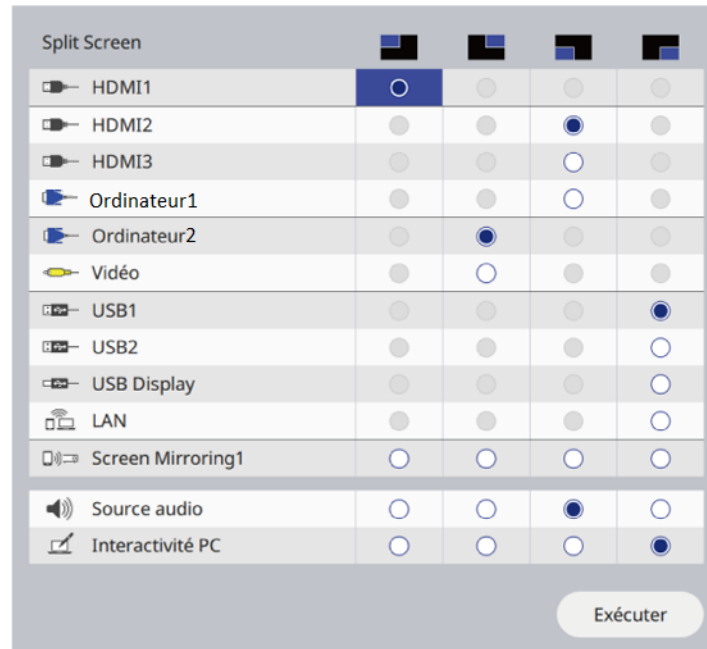

4. Appuyez sur les touches fléchées et **↵ Enter** pour sélectionner une source d'image pour chaque partie de l'écran.

5. Pour choisir le son que vous souhaitez entendre, sélectionnez une source audio pour le paramètre **Source audio**.
6. Si vous avez sélectionné **2 écrans** et souhaitez modifier la taille des images, sélectionnez une option de dimensionnement pour le paramètre **Taille de l'écran**.
7. Sélectionnez **Exécuter** puis appuyez sur **↵ Enter**.
8. Pour quitter la fonction d'écran divisé, appuyez sur la touche **Split** ou **Esc**.

[Sources d'entrée pour la projection avec écran divisé](#)

[Restrictions liées à la projection sur écran divisé](#)

Sujet parent: [Réglage des fonctions du projecteur](#)

Sources d'entrée pour la projection avec écran divisé

Vous pouvez choisir la plupart des combinaisons de sources d'entrée pour la projection avec écran divisé, mais les combinaisons suivantes ne sont pas prises en charge :

- **HDMI2, HDMI3**
- **Computer1, Computer2, Video**
- **USB, USB Display, LAN**

Remarque: Lorsque vous divisez l'écran en quatre quarts et que vous sélectionnez la source d'entrée USB et une source d'entrée Screen Mirroring en même temps, vous ne pouvez sélectionner qu'une seule source Screen Mirroring.

Sujet parent: [Projection de plusieurs images simultanément](#)

Restrictions liées à la projection sur écran divisé

Vous ne pouvez pas effectuer les opérations suivantes lors de la projection sur un écran divisé :

- Modifier les paramètres du menu du projecteur
- E-Zoom
- Changement du mode largeur/hauteur (le mode largeur/hauteur est réglé sur **Automatique**)
- Les opérations utilisant la touche **User** de la télécommande, autres que l'affichage des informations réseau sur la surface projetée
- Application du paramètre **Contraste dynamique**

- Affichage des informations réseau sur la surface projetée par une méthode autre que l'appui sur la touche **User**
- Affichage de la barre d'informations Screen Mirroring

Restrictions liées à l'image

- Même si vous réglez **Écran sans signal** à **Logo** dans le menu Affichage du projecteur, l'écran bleu s'affiche lorsqu'aucun signal d'image n'est reçu.
- Lorsque vous créez une seule image unifiée projetée à partir de plusieurs projecteurs et que vous utilisez la fonction d'écran partagé, le deuxième projecteur ne détecte aucun signal d'image.

Sujet parent: [Projection de plusieurs images simultanément](#)

Fonctions de sécurité du projecteur

Vous pouvez sécuriser votre projecteur afin de prévenir le vol ou l'utilisation du produit par une personne non autorisée en configurant les fonctions de sécurité suivantes :

- Sécurité par mot de passe pour empêcher le projecteur d'être allumé et empêcher les modifications à l'écran de démarrage et aux autres paramètres.
- Désactivation des touches pour empêcher l'utilisation du projecteur à l'aide des touches sur le panneau de commande.
- Câble antivol pour verrouiller physiquement le projecteur en place.

[Options de sécurité par mot de passe](#)

[Désactivation des touches du projecteur](#)

[Installation d'un câble antivol](#)

Sujet parent: [Réglage des fonctions du projecteur](#)

Options de sécurité par mot de passe

Vous pouvez configurer ces options de sécurité par mot de passe en utilisant un seul mot de passe :

- Le mot de passe de **Protec. démarrage** permet de s'assurer que le projecteur peut être utilisé seulement après avoir saisi un mot de passe; cela permet d'empêcher toute utilisation non autorisée.
- Le mot de passe **Logo d'utilisateur** empêche quiconque de modifier l'écran personnalisé projeté par le projecteur lorsqu'il est mis sous tension. La présence d'un écran personnalisé décourage le vol en identifiant le propriétaire du projecteur.
- Le mot de passe **Réseau** empêche quiconque de modifier les paramètres réseau dans les menus du projecteur.

Création d'un mot de passe

Sélection des options de sécurité par mot de passe

Entrée du mot de passe pour utiliser le projecteur

Enregistrement du logo d'utilisateur pour l'affichage

Sujet parent: Fonctions de sécurité du projecteur

Création d'un mot de passe

Pour utiliser la sécurité par mot de passe, vous devez créer un mot de passe.

Remarque: Aucun mot de passe n'est défini par défaut. Vous devez définir un mot de passe.

1. Tenez la touche **Freeze** de la télécommande enfoncée pendant environ 5 secondes ou jusqu'à ce que le menu s'affiche.

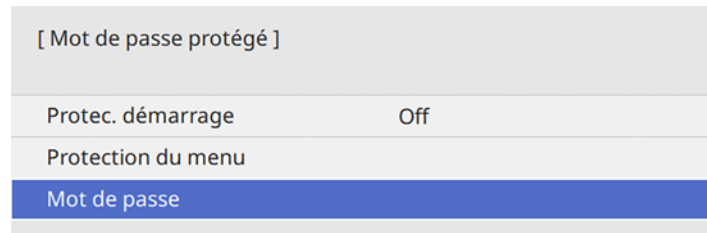

2. Appuyez sur la flèche du bas pour sélectionner **Mot de passe**, puis appuyez sur **↵ Enter**.
Le message « Changer le mot de passe? » s'affiche.
3. Sélectionnez **Oui** et appuyez sur **↵ Enter**.
4. Maintenez la touche **Num** de la télécommande enfoncée et utilisez les touches numériques pour entrer un mot de passe de quatre chiffres.

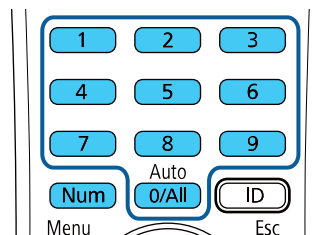

Le mot de passe s'affiche sous forme d'astérisques (****) lorsque vous l'entrez. L'invite de confirmation s'affiche alors.

5. Saisissez le mot de passe de nouveau.

Le message « Mot de passe accepté » s'affiche.

6. Appuyez sur la touche **Esc** pour revenir au menu.

7. Prenez note du mot de passe et gardez-le dans un endroit sûr au cas où vous l'oublieriez.

Sujet parent: [Options de sécurité par mot de passe](#)

Sélection des options de sécurité par mot de passe

Après avoir établi un mot de passe, vous verrez un menu vous permettant de sélectionner les types de sécurité que vous souhaitez utiliser.

[Mot de passe protégé]	
Protec. démarrage	Off
Protection du menu	
Mot de passe	

Si ce menu ne s'affiche pas, maintenez enfoncée la touche **Freeze** de la télécommande pendant environ cinq secondes ou jusqu'à ce que le menu s'affiche.

- Pour empêcher l'utilisation non autorisée du projecteur, sélectionnez **Protec. démarrage**, appuyez sur **↵ Enter**, sélectionnez **On**, appuyez de nouveau sur **↵ Enter**, puis appuyez sur **Esc**.
- Pour empêcher la modification de certains paramètres du projecteur, sélectionnez **Protection du menu**, appuyez sur **↵ Enter** puis effectuez l'une ou plusieurs des étapes suivantes si nécessaire :
 - Pour empêcher que l'écran du logo d'utilisateur ou tout paramètre lié à l'affichage soit modifié, sélectionnez **Logo utili.**, appuyez sur **↵ Enter**, sélectionnez **On**, appuyez de nouveau sur **↵ Enter**, puis appuyez sur **Esc**.
 - Pour empêcher la modification de l'heure ou des programmations du projecteur, sélectionnez **Planning**, appuyez sur **↵ Enter**, sélectionnez **On**, appuyez de nouveau sur **↵ Enter**, puis appuyez sur **Esc**.
 - Pour empêcher la modification des paramètres réseau, sélectionnez **Réseau**, appuyez sur **↵ Enter**, sélectionnez **On**, appuyez de nouveau sur **↵ Enter**, puis appuyez sur **Esc**.

Vous pouvez apposer l'autocollant de protection par mot de passe sur le projecteur pour une prévention du vol accrue.

Remarque: Veillez à garder la télécommande en lieu sûr. Si vous l'égariez, vous ne pourrez pas entrer le mot de passe requis pour utiliser le projecteur.

Sujet parent: [Options de sécurité par mot de passe](#)

Entrée du mot de passe pour utiliser le projecteur

Si un mot de passe est défini et qu'un mot de passe **Protec. démarrage** est activé, une invite vous demande d'entrer un mot de passe chaque fois que vous allumez le projecteur.

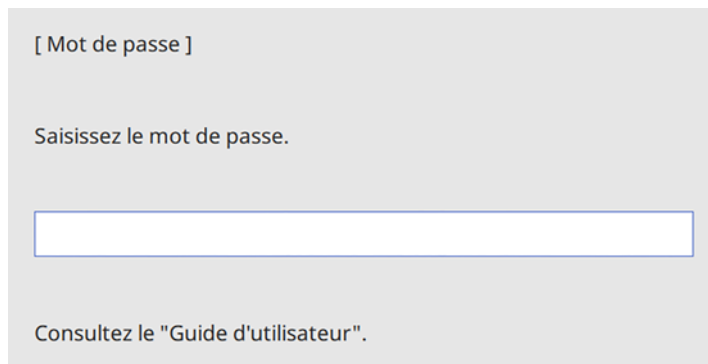

[Mot de passe]

Saisissez le mot de passe.

Vous devez entrer le bon mot de passe afin de pouvoir utiliser le projecteur.

1. Maintenez la touche **Num** de la télécommande enfoncée pendant que vous entrez le mot de passe à l'aide des touches numériques.

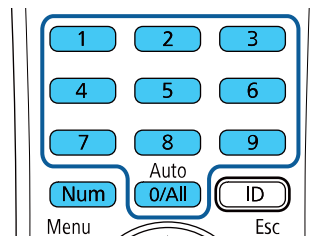

L'écran du mot de passe se ferme.

2. Si vous entrez le mauvais mot de passe, ceci pourrait se produire :
 - Un message s'affiche indiquant que le mot de passe est incorrect et vous invitait à essayer de nouveau. Entrez le bon mot de passe afin de pouvoir continuer.
 - Si vous avez oublié le mot de passe, notez le **Code de requête : xxxxx** qui s'affiche à l'écran et contactez le soutien Epson.
 - Si vous entrez le mauvais mot de passe trois fois de suite, un message vous indiquera que le projecteur est verrouillé. Le message sera affiché pendant 5 minutes, après quoi le projecteur entrera en mode attente. Débranchez le projecteur, puis rebranchez le cordon d'alimentation et mettez le projecteur sous tension. Une invite vous demandera d'entrer le mot de passe.
 - Si vous continuez d'entrer un mot de passe incorrect plusieurs fois de suite, le projecteur affichera un code de requête et un message pour communiquer avec le soutien d'Epson. N'essayez pas d'entrer votre mot de passe à nouveau. Lorsque vous communiquez avec le soutien d'Epson, veuillez fournir le code de requête affiché et une preuve de propriété afin d'obtenir de l'aide pour déverrouiller le projecteur.

Sujet parent: [Options de sécurité par mot de passe](#)

Références associées

[Où obtenir de l'aide \(États-Unis et Canada\)](#)

[Où obtenir de l'aide \(Amérique latine\)](#)

Enregistrement du logo d'utilisateur pour l'affichage

Vous pouvez transférer une image sur le projecteur, puis l'afficher chaque fois que le projecteur est allumé. Vous pouvez aussi afficher l'image lorsque le projecteur ne reçoit aucun signal d'entrée ou lorsque vous arrêtez provisoirement la projection. L'image ainsi transférée est appelée « l'écran du logo d'utilisateur ».

L'image choisie comme logo d'utilisateur peut être une photo, un graphique ou le logo d'une entreprise, ce qui peut être utile pour identifier le propriétaire du projecteur et aider à prévenir le vol. Vous pouvez empêcher la modification du logo d'utilisateur en le protégeant par un mot de passe.

Remarque: Vous ne pouvez pas enregistrer comme logo d'utilisateur une image protégée par HDCP. Vous ne pouvez pas afficher un logo d'utilisateur lorsque **Lecture de contenu** est réglé à **On** (EB-770F/EB-775F).

Remarque: Si vous copiez les paramètres des menus d'un projecteur à l'autre à l'aide de la fonction de configuration par lot, le logo d'utilisateur sera aussi copié. N'incluez dans le logo aucune information que vous ne souhaitez pas partager entre plusieurs projecteurs.

1. Affichez l'image que vous voulez projeter comme logo d'utilisateur.

- Appuyez sur la touche **Menu**, sélectionnez le menu **Gestion** puis appuyez sur **↵ Enter**.

Éléments fréquemmen...	Gestion
Image	Bouton utilisateur Mode lumière
E/S de signal	Logo d'utilisateur
Installation	Motif Utilisateur
Affichage	Blocage fonctionne. Off
Fonctionnement	Uniformité
Gestion	Mode actualiser
Réseau	Calibrage lumière
Projection multiple	Date & heure
Mémoire	Réglage programme
ECO	Alim réseau sans fil
Paramètres initiaux/to...	Diagn. LAN sans fil 1
	Destin enreg journal USB et mémoire interne
	Plage config lot
	Langue 🌐 Français
	Information
	Afficher les journaux
	Réinitialiser les paramètres d...
	Réseau

- Sélectionnez le paramètre **Logo d'utilisateur**, puis appuyez sur **↵ Enter**.
- Sélectionnez **Paramètres démarrage** et appuyez sur **↵ Enter**.

Une invite vous demande si vous voulez utiliser l'image affichée comme logo d'utilisateur.

Remarque: Lorsque vous sélectionnez **Logo d'utilisateur**, les réglages comme **Corr. géométrique**, **E-Zoom**, **Aspect**, **Mise à l'échelle** (EB-770F/EB-775F) et **Format d'écran** sont temporairement annulés.

- Sélectionnez **Oui** et appuyez sur **↵ Enter**.

Remarque: Selon le signal de l'image, la taille de l'écran peut changer pour correspondre à la résolution du signal de l'image.

- Assurez-vous que l'image s'affiche comme vous le souhaitez, puis sélectionnez de nouveau **Oui** et appuyez sur **↵ Enter**.

Un message s'affiche pour vous aviser que la tâche est terminée.

7. Appuyez sur **Esc** pour quitter l'écran de message.
8. Sélectionnez le menu **Affichage** puis appuyez sur **↵ Enter**.
9. Sélectionnez le moment où vous voulez que le logo d'utilisateur s'affiche :
 - Pour l'afficher lorsqu'il n'y a aucun signal d'entrée, sélectionnez le paramètre **Écran sans signal** et réglez-le à **Logo**.
 - Pour l'afficher chaque fois que le projecteur est allumé, sélectionnez **Ecran démarrage** et réglez-le à **On**.

Pour empêcher quiconque de modifier les paramètres du logo d'utilisateur sans d'abord entrer un mot de passe, créez-en un et activez la sécurité du logo d'utilisateur.

Sujet parent: [Options de sécurité par mot de passe](#)

Tâches associées

[Création d'un mot de passe](#)

[Sélection des options de sécurité par mot de passe](#)

Désactivation des touches du projecteur

Vous pouvez verrouiller et désactiver les touches du panneau de commande du projecteur afin d'empêcher quiconque de l'utiliser. Vous pouvez verrouiller toutes les touches, ou toutes les touches sauf la touche d'alimentation.

1. Appuyez sur la touche **Menu**.

2. Sélectionnez le menu **Gestion** et appuyez sur **↵ Enter**.

Éléments fréquemmen...	Gestion	
Image	Bouton utilisateur	Mode lumière
E/S de signal	Logo d'utilisateur	
Installation	Motif Utilisateur	
Affichage	Blocage fonctionne.	Off
Fonctionnement	Uniformité	
Gestion	Mode actualiser	
Réseau	Calibrage lumière	
Projection multiple	Date & heure	
Mémoire	Réglage programme	
ECO	Alim réseau sans fil	
Paramètres initiaux/to...	Diagn. LAN sans fil	1
	Destin enreg journal	USB et mémoire interne
	Plage config lot	
	Langue 🌐	Français
	Information	
	Afficher les journaux	
	Réinitialiser les paramètres d...	
	Réseau:	

3. Sélectionnez **Blocage fonctionne.** et appuyez sur **↵ Enter**.

4. Sélectionnez l'une de ces options de verrouillage, puis appuyez sur **↵ Enter** :

- Pour verrouiller toutes les touches du projecteur, sélectionnez **Verrouill. compl.**
- Pour verrouiller toutes les touches sauf la touche d'alimentation, sélectionnez **Sauf pour l'alimentation.**

Un écran de confirmation s'affiche.

5. Sélectionnez **Oui** et appuyez sur **↵ Enter**.

[Déverrouillage des touches du projecteur](#)

Sujet parent: [Fonctions de sécurité du projecteur](#)

Déverrouillage des touches du projecteur

Si les touches du projecteur ont été verrouillées, maintenez enfoncée la touche **↵ Enter** du panneau de commande du projecteur pendant 7 secondes pour les déverrouiller. Vous pouvez aussi régler le paramètre **Blocage fonctionne.** à **Off** dans le menu Gestion.

Sujet parent: [Désactivation des touches du projecteur](#)

Références associées

[Paramètres d'administration - Menu Gestion](#)

Installation d'un câble antivol

Vous pouvez installer deux types de câbles antivol sur le projecteur afin de dissuader le vol.

- Utilisez la fente de sécurité sur le projecteur pour fixer le verrou Kensington. Adressez-vous à votre revendeur d'ordinateurs ou d'appareils électroniques pour des informations concernant l'achat.
- Utilisez le point de fixation du câble antivol sur le projecteur pour l'attacher à un meuble lourd ou un dispositif dans la salle à l'aide d'un câble antivol.

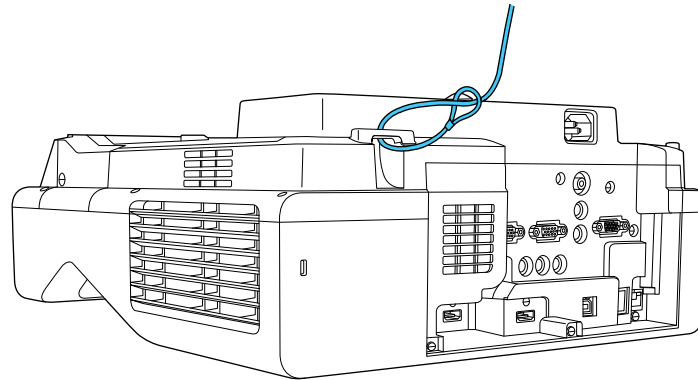

Sujet parent: [Fonctions de sécurité du projecteur](#)

Création d'un motif utilisateur pour l'affichage

Vous pouvez transférer une image vers le projecteur et ensuite l'afficher comme motif pour vous aider lors des présentations lorsque vous utilisez la fonction Affichage du Motif. L'image ainsi transférée est appelée « Motif utilisateur ».

Remarque: Une fois que vous avez enregistré un motif utilisateur, vous ne pouvez pas restaurer le motif par défaut. Vous ne pouvez pas enregistrer une image protégée par HDCP.

1. Affichez l'image que vous voulez projeter comme motif utilisateur d'un ordinateur ou d'une source vidéo raccordée.

- Appuyez sur la touche **Menu**, sélectionnez le menu **Gestion** et appuyez sur **↵ Enter**.

Éléments fréquemmen...	Gestion	
Image	Bouton utilisateur	Mode lumière
E/S de signal	Logo d'utilisateur	
Installation	Motif Utilisateur	
Affichage	Blocage fonctionne.	Off
Fonctionnement	Uniformité	
Gestion	Mode actualiser	
Réseau	Calibrage lumière	
Projection multiple	Date & heure	
Mémoire	Réglage programme	
ECO	Alim réseau sans fil	
Paramètres initiaux/to...	Diagn. LAN sans fil	1
	Destin enreg journal	
	USB et mémoire interne	
	Plage config lot	
	Langue 🌐	Français
	Information	
	Afficher les journaux	
	Réinitialiser les paramètres d...	
	Réseau:	

- Sélectionnez le paramètre **Motif Utilisateur**, puis appuyez sur **↵ Enter**.

Une invite vous demande si vous voulez utiliser l'image affichée comme motif utilisateur.

Remarque: Si vous activez **Motif Utilisateur**, les ajustements tels que **Keystone**, **E-Zoom**, **Aspect** ou **Décalage image** seront temporairement annulés.

- Sélectionnez **Oui** et appuyez sur **↵ Enter**.

Remarque: Il faut quelques minutes au projecteur pour enregistrer l'image; n'utilisez pas le projecteur, sa télécommande ou tout équipement connecté tant que le processus n'est pas terminé.

Un message s'affiche pour vous aviser que la tâche est terminée.

- Appuyez sur **Esc** pour quitter l'écran de message.

Pour afficher votre motif utilisateur, appuyez sur la touche **Menu**, sélectionnez le menu **Affichage** puis appuyez sur **↵ Enter**. Réglez le paramètre **Type de motif** à **Motif Utilisateur** puis revenez au menu **Affichage** et sélectionnez **Affichage du Motif**.

Sujet parent: Réglage des fonctions du projecteur

Réglage de la convergence des couleurs (alignement des panneaux) (EB-770F/EB-775F)

Vous pouvez utiliser la fonctionnalité **Align. des panneaux** afin de régler manuellement la convergence des couleurs (soit l'alignement des couleurs rouge et bleue) dans l'image projetée. Vous pouvez ajuster les pixels horizontalement et verticalement par incréments de 0,125 pixels dans une plage de ± 3 pixels.

Remarque:

- Vous pouvez seulement régler la convergence des couleurs rouge ou bleue. La couleur standard du panneau est le vert et elle ne peut être modifiée.
- Il peut y avoir une baisse de qualité de l'image après le réglage du paramètre **Align. des panneaux**.
- Les images des pixels qui s'étendent au-delà du bord de l'écran projeté ne sont pas affichées.

1. Appuyez sur la touche **Menu**, sélectionnez le menu **Affichage**, puis appuyez sur **Enter**.

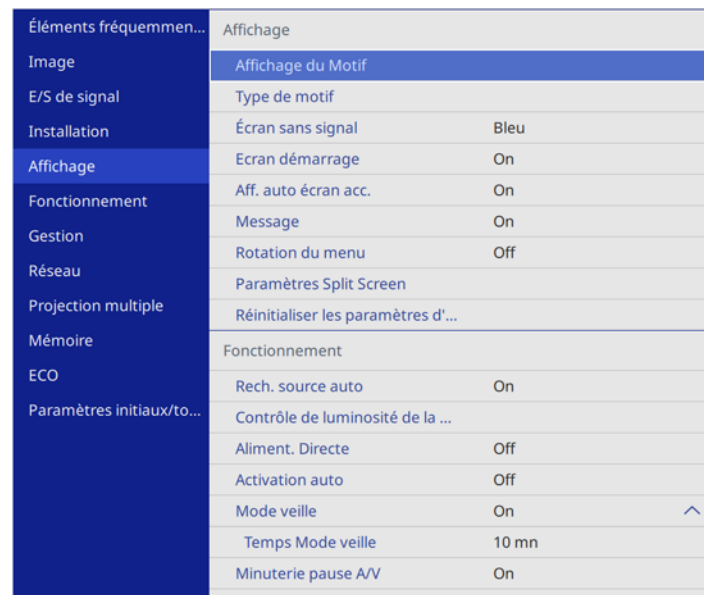

Éléments fréquemmen...	Affichage		
Image	Affichage du Motif		
E/S de signal	Type de motif		
Installation	Écran sans signal	Bleu	
Affichage	Ecran démarrage	On	
Fonctionnement	Aff. auto écran acc.	On	
Gestion	Message	On	
Réseau	Rotation du menu	Off	
Projection multiple	Paramètres Split Screen		
Mémoire	Réinitialiser les paramètres d'...		
ECO	Fonctionnement		
Paramètres initiaux/to...	Rech. source auto	On	
	Contrôle de luminosité de la ...		
	Aliment. Directe	Off	
	Activation auto	Off	
	Mode veille	On	^
	Temps Mode veille	10 mn	
	Minuterie pause AV	On	

2. Sélectionnez **Align. des panneaux** et appuyez sur **Enter**.

3. Sélectionnez **Align. des panneaux** et réglez-le à **On**.
4. Sélectionnez **Sélect. couleur** et choisissez l'une de ces options :
 - **R** pour régler la convergence de la couleur rouge.
 - **B** pour régler la convergence de la couleur bleue.
5. Sélectionnez **Couleur du motif** et choisissez la couleur du quadrillage affichée lorsque vous effectuez des ajustements. La couleur disponible varie selon le paramètre **Sélect. couleur**.
 - **R/G/B** : affiche la couleur du quadrillage en blanc.
 - **R/G** : affiche la couleur du quadrillage en jaune.
 - **G/B** : affiche la couleur du quadrillage en cyan.
6. Sélectionnez **Démarrer réglages** et appuyez sur **Enter**.
7. Sélectionnez l'une des options suivantes :
 - Sélectionnez **Décaler panneau complet** pour régler tout le panneau en même temps et passez à l'étape suivante.
 - Sélectionnez **Ajuster les quatre coins** pour régler les coins du panneau un à la fois et passez à l'étape 10.
8. Utilisez les touches fléchées de la télécommande afin d'ajuster l'alignement de la couleur que vous avez sélectionnée pour **Sélect. couleur**, puis appuyez sur **Enter**.

Remarque: Les ajustements s'appliquent au quadrillage de l'écran en entier.

9. Sélectionnez l'une des options suivantes :
 - Sélectionnez **Ajuster les quatre coins** pour régler avec précision vos ajustements.
 - Sélectionnez **Quitter** lorsque vous avez terminé d'effectuer vos ajustements.
10. Utilisez les touches fléchées de la télécommande pour régler l'alignement des couleurs du coin de l'écran mis en surbrillance avec une case orange et appuyez sur **Enter**.
11. Lorsque vous avez terminé le réglage de chaque coin de l'écran, appuyez sur **Enter**.
12. Sélectionnez l'une des options suivantes :
 - Si vous devez effectuer des réglages de l'alignement des panneaux supplémentaires pour votre projecteur, sélectionnez **Sélectionner une intersection et ajuster**. Utilisez les touches fléchées de la télécommande pour mettre en surbrillance le coin d'une case qui est mal alignée, appuyez sur **Enter**, effectuez les ajustements nécessaires et appuyez de nouveau sur **Enter**. Répétez cette étape tel que nécessaire pour les autres intersections.

- Sélectionnez **Quitter** lorsque vous avez terminé.

Sujet parent: [Réglage des fonctions du projecteur](#)

Sauvegarde des paramètres dans la mémoire et utilisation des paramètres sauvegardés

Vous pouvez sauvegarder les paramètres personnalisés pour chacune de vos sources vidéo, puis les sélectionner depuis une liste de paramètres sauvegardés chaque fois que vous souhaitez les utiliser.

1. Allumez le projecteur et affichez une image.
2. Appuyez sur la touche **Menu**.
3. Sélectionnez le menu **Mémoire**, puis appuyez sur **Enter**.

Un écran comme celui-ci s'affiche :

Éléments fréquemmen...	Assortiment couleur	
Image	RGBCMY	
E/S de signal	Réinitialiser les paramètres P...	
Installation	Mémoire	
Affichage	Sauvegarde mémoire	
Fonctionnement	Appel mémoire	
Gestion	Renommer la mémoire	
Réseau	Effacement mémoire	
Projection multiple	Réinitialiser les paramètres d...	
Mémoire	ECO	
ECO	Mode lumière	Normal
Paramètres initiaux/to...	Mode veille	On ^
	Temps Mode veille	10 mn
	Minuterie pause A/V	On
	Mode attente	Comm. activée
	Paramètres initiaux/tous les paramètres	
	Tout Réinit.	
	Mise à jour du firmware	

4. Sélectionnez l'une des options suivantes :
 - **Appel mémoire** : permet de remplacer vos paramètres actuels par les paramètres sauvegardés.
 - **Sauvegarde mémoire** : permet de sauvegarder vos paramètres actuels dans la mémoire (10 emplacements de mémoire au nom unique sont disponibles).

Remarque: Les emplacements de mémoire qui ont déjà été utilisés sont indiqués par une marque bleue. Si vous sauvegardez sous le nom d'une mémoire précédemment enregistrée, les paramètres de la mémoire seront remplacés par vos paramètres actuels.

- **Effacement mémoire** : permet d'effacer les paramètres de la mémoire sélectionnée.
- **Renommer la mémoire** : permet de renommer une mémoire sauvegardée.
- **Réinitiali. réglage mémoire** : permet de supprimer toute la mémoire enregistrée.

5. Appuyez sur **Esc** pour quitter.

Sujet parent: [Réglage des fonctions du projecteur](#)

Copie des paramètres des menus d'un projecteur à l'autre

Vous pouvez transférer les paramètres des menus que vous avez sélectionnés pour un projecteur vers un autre projecteur du même modèle.

Remarque: Copiez les paramètres du projecteur avant d'ajuster l'image projetée en utilisant les paramètres Corr. géométrique du projecteur. Tout paramètre de logo d'utilisateur sauvegardé sur le projecteur sera transféré vers l'autre projecteur.

Mise en garde: Si la procédure de copie échoue en raison d'une panne de courant, d'une erreur de communication ou de toute autre raison, Epson ne peut être tenue responsable des coûts encourus pour les réparations.

Les paramètres suivants ne seront pas transférés entre les projecteurs :

- Heures lumière
- État

Les paramètres suivants ne seront pas transférés entre les projecteurs si vous réglez le paramètre

Plage config lot à Limitée :

- Paramètres Mot de passe protégé
- **EDID** dans le menu E/S de signal
- Paramètres du menu Réseau

[Sauvegarde des paramètres sur une clé USB](#)

[Transfert des paramètres depuis une clé USB](#)

[Sauvegarde des paramètres sur un ordinateur](#)

[Transfert des paramètres depuis un ordinateur](#)

Sujet parent: [Réglage des fonctions du projecteur](#)

Sauvegarde des paramètres sur une clé USB

Vous pouvez sauvegarder sur une clé USB les paramètres du projecteur que vous souhaitez transférer.

Remarque: Utilisez une clé USB vide. Si la clé USB contient d'autres fichiers, le transfert pourrait ne pas s'effectuer correctement. La clé USB doit utiliser le format FAT et ne doit pas posséder de fonctions de sécurité.

1. Mettez le projecteur hors tension et débranchez le cordon d'alimentation de la prise du projecteur.
2. Insérez la clé USB dans le port **USB-A**.

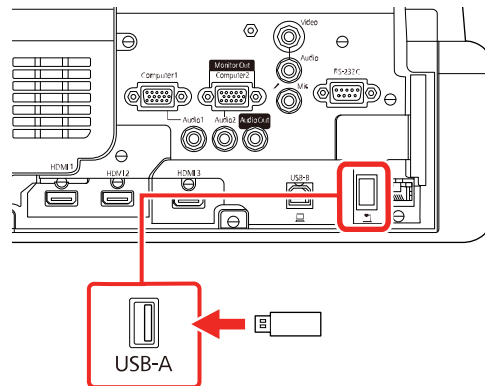

Remarque: Connectez la clé USB directement au projecteur. N'utilisez pas de concentrateur, car vos réglages pourraient ne pas s'enregistrer correctement.

3. Maintenez enfoncée la touche **Esc** sur le panneau de commande ou la télécommande pendant que vous branchez le cordon d'alimentation à la prise d'alimentation du projecteur.
4. Relâchez la touche **Esc** lorsque les témoins On/Standby et Status sont bleus et que les témoins Lamp et Temp sont orange.

Les témoins clignotent lorsque les paramètres sont en cours de transfert sur la clé USB. Lorsque les témoins cessent de clignoter, le témoin On/Standby s'allume en bleu et le projecteur entre en mode veille.

Mise en garde: Ne débranchez pas le cordon d'alimentation et ne retirez pas la clé USB lorsque les témoins clignotent. Vous pourriez endommager le projecteur.

5. Une fois que le projecteur est en mode veille, retirez la clé USB.

Remarque: Si le projecteur n'entre pas en mode veille et que les témoins continuent de clignoter, consultez le lien ci-dessous pour trouver une solution.

Sujet parent: [Copie des paramètres des menus d'un projecteur à l'autre](#)

Références associées

[Témoins d'état du projecteur](#)

Transfert des paramètres depuis une clé USB

Après avoir sauvegardé les paramètres du projecteur sur une clé USB, vous pouvez les transférer vers un autre projecteur du même modèle.

Remarque: Assurez-vous que la clé USB ne contient qu'un seul fichier de transfert de paramètres provenant d'un autre projecteur du même modèle. Les paramètres devraient se trouver dans un fichier nommé **pjconfdata.bin**. Si la clé USB contient d'autres fichiers, le transfert pourrait ne pas s'effectuer correctement.

N'ajustez pas les paramètres d'image d'un projecteur avant d'y avoir transféré les paramètres. Sinon, vous devrez peut-être refaire vos ajustements.

1. Mettez le projecteur hors tension et débranchez le cordon d'alimentation de la prise du projecteur.

2. Insérez la clé USB dans le port **USB-A**.

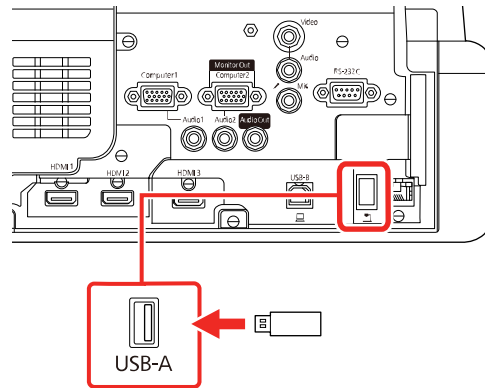

Remarque: Connectez la clé USB directement au projecteur. N'utilisez pas de concentrateur, car vos paramètres pourraient ne pas s'enregistrer correctement.

3. Maintenez la touche **Menu** enfoncée sur le panneau de commande ou la télécommande pendant que vous branchez le cordon d'alimentation à la prise d'alimentation du projecteur.
4. Relâchez la touche **Menu** lorsque les témoins On/Standby et Status sont bleus et que les témoins Laser et Temp sont orange.

Les témoins clignotent lorsque les paramètres sont en cours de transfert sur le projecteur. Lorsque les témoins cessent de clignoter, le témoin On/Standby s'allume en bleu et le projecteur entre en mode veille.

Mise en garde: Ne débranchez pas le cordon d'alimentation et ne retirez pas la clé USB lorsque les témoins clignotent. Vous pourriez endommager le projecteur.

5. Une fois que le projecteur est en mode veille, retirez la clé USB.

Sujet parent: [Copie des paramètres des menus d'un projecteur à l'autre](#)

Références associées

[Témoins d'état du projecteur](#)

Sauvegarde des paramètres sur un ordinateur

Vous pouvez sauvegarder sur un ordinateur les paramètres du projecteur que vous souhaitez transférer.

Votre ordinateur doit fonctionner sous l'un des systèmes d'exploitation suivants :

- Windows 10
- Windows 11
- macOS 10.13.x ou version ultérieure

1. Mettez le projecteur hors tension et débranchez le cordon d'alimentation de la prise du projecteur.
2. Connectez un câble USB au port **USB-B** de votre projecteur.

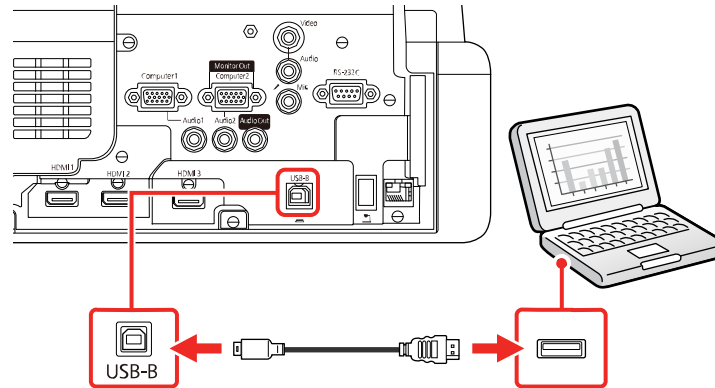

3. Branchez l'autre extrémité dans un port USB disponible de votre ordinateur.
4. Maintenez enfoncée la touche **Esc** sur le panneau de commande ou la télécommande pendant que vous branchez le cordon d'alimentation à la prise d'alimentation du projecteur.
5. Relâchez la touche **Esc** lorsque les témoins On/Standby et Status sont bleus et que les témoins Laser et Temps sont orange.

Le projecteur s'affichera en tant que disque amovible sur votre ordinateur.

6. Ouvrez le disque amovible et copiez le fichier **pjconfdata.bin** sur votre ordinateur.
7. Une fois le fichier copié, effectuez l'une des actions suivantes :
 - **Windows** : Ouvrez **Poste de travail**, **Ordinateur**, **Windows Explorateur** ou l'utilitaire **Explorateur de fichiers**. Cliquez avec le bouton de droite de la souris sur le nom de votre projecteur (apparaissant comme disque amovible) et sélectionnez **Éjecter**.
 - **Mac** : Faites glisser l'icône de disque amovible de votre projecteur située sur le bureau de votre ordinateur vers la corbeille.

Le projecteur s'éteint quand vous débranchez le câble USB.

Remarque: Si le projecteur ne s'éteint pas et que les témoins continuent de clignoter, consultez le lien ci-dessous pour trouver une solution.

Sujet parent: [Copie des paramètres des menus d'un projecteur à l'autre](#)

Références associées

[Témoins d'état du projecteur](#)

Transfert des paramètres depuis un ordinateur

Après avoir sauvegardé les paramètres du projecteur sur un ordinateur, vous pouvez les transférer vers un autre projecteur du même modèle.

Votre ordinateur doit fonctionner sous l'un des systèmes d'exploitation suivants :

- Windows 10
- Windows 11
- macOS 10.13.x ou version ultérieure

N'ajustez pas les paramètres d'image d'un projecteur avant d'y avoir transféré les paramètres. Sinon, vous devrez peut-être refaire vos ajustements.

1. Mettez le projecteur hors tension et débranchez le cordon d'alimentation de la prise du projecteur.
2. Branchez une extrémité d'un câble USB dans le port **USB-B** du projecteur.

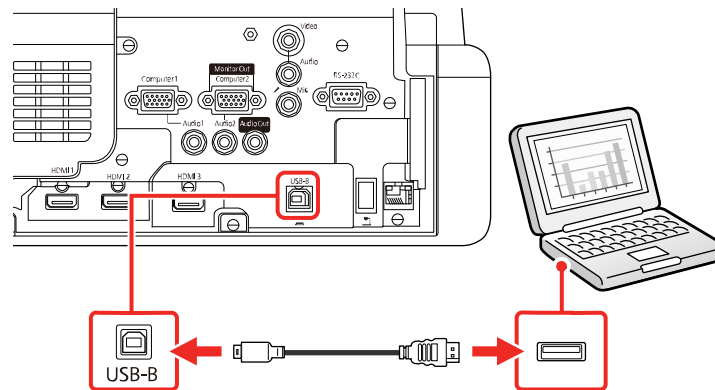

3. Branchez l'autre extrémité dans un port USB disponible de votre ordinateur.

4. Maintenez la touche **Menu** enfoncée sur le panneau de commande ou la télécommande pendant que vous branchez le cordon d'alimentation à la prise d'alimentation du projecteur.
5. Relâchez la touche **Menu** lorsque les témoins On/Standby et Status sont bleus et que les témoins Laser et Temp sont orange.

Le projecteur s'affichera en tant que disque amovible sur votre ordinateur.

6. Copiez le fichier **pjconfdata.bin** de votre ordinateur vers le disque amovible.

Remarque: Ne copiez aucun autre fichier sur le disque amovible.

7. Une fois le fichier copié, effectuez l'une des actions suivantes :
 - **Windows** : Ouvrez **Poste de travail**, **Ordinateur**, **Windows Explorer** ou l'utilitaire **Explorateur de fichiers**. Cliquez avec le bouton de droite de la souris sur le nom de votre projecteur (apparaissant comme disque amovible) et sélectionnez **Éjecter**.
 - **Mac** : Faites glisser l'icône de disque amovible de votre projecteur située sur le bureau de votre ordinateur vers la corbeille.

Différents témoins du projecteur clignotent pour indiquer que les paramètres du projecteur sont mis à jour. Lorsque les témoins cessent de clignoter, débranchez le câble USB du projecteur. Le projecteur entrera en mode de veille.

Mise en garde: Ne débranchez pas le cordon d'alimentation lorsque les témoins clignotent. Vous pourriez endommager le projecteur.

Sujet parent: [Copie des paramètres des menus d'un projecteur à l'autre](#)

Références associées

[Témoins d'état du projecteur](#)

Programmation d'un événement sur le projecteur

Vous pouvez sauvegarder une commande du projecteur en tant qu'« événement », par exemple allumer/éteindre le projecteur ou modifier la source d'entrée. Vous pouvez programmer le moment auquel le projecteur exécutera automatiquement la commande.

Avertissement: Ne placez pas d'objets inflammables devant l'objectif. Si vous programmez la mise sous tension automatique du projecteur, les objets inflammables devant l'objectif pourraient causer un incendie.

Remarque: Le paramètre **Planning** du menu Protection du menu doit être désactivé pour programmer un événement.

[Configuration d'un événement programmé](#)

[Vérification des événements programmés](#)

[Modification d'un événement programmé](#)

Sujet parent: [Réglage des fonctions du projecteur](#)

Tâches associées

[Création d'un mot de passe](#)

[Sélection des options de sécurité par mot de passe](#)

Configuration d'un événement programmé

Vous pouvez programmer des commandes du projecteur que vous souhaitez exécuter en tant qu'événement.

Avertissement: Ne placez pas d'objets inflammables devant l'objectif. Si vous programmez la mise sous tension automatique d'un projecteur, les objets inflammables devant l'objectif pourraient causer un incendie.

Remarque: Les événements de Calibrage lumière ne seront pas lancés si le projecteur n'est pas utilisé de façon continue pendant au moins 20 minutes, ou si le projecteur est régulièrement éteint au moyen de l'interrupteur de prise de courant. Réglez les événements de Calibrage lumière afin qu'ils se produisent après chaque 100 heures d'utilisation (EB-770F/EB-775F).

Remarque: Le paramètre **Planning** du menu Protection du menu doit être désactivé pour programmer un événement.

1. Réglez la date et l'heure dans le menu **Gestion**.
2. Appuyez sur la touche **Menu**.
3. Sélectionnez le menu **Gestion** et appuyez sur **↵ Enter**.
4. Sélectionnez le paramètre **Réglage programme** et appuyez sur **↵ Enter**.
5. Sélectionnez le menu **Planning** et appuyez sur **↵ Enter**.
6. Sélectionnez **Ajouter** et appuyez sur **↵ Enter**.

7. Dans la section Paramètre Événement, sélectionnez les événements que vous souhaitez programmer. (Sélectionnez **Non modifié** pour les événements que vous ne souhaitez pas programmer.)

Planning

Réinit.

Terminé

Paramètre Événement

Alimentation	Non modifié
Source	Non modifié
Mode lumière	Non modifié
Pause A/V	Non modifié
Volume	Non modifié
Calibrage lumière	Non modifié
Mode actualiser	Non modifié

Paramètre Date / heure

Type Date Jour semaine

Date 2019-07-01

Jour semaine

<input type="checkbox"/>	<input type="checkbox"/>	<input type="checkbox"/>	<input type="checkbox"/>
<input type="checkbox"/>	<input type="checkbox"/>	<input type="checkbox"/>	<input type="checkbox"/>

Heure 00:00

Enregistrer Annuler

8. Dans la section Paramètre Date/heure, sélectionnez la date et l'heure auxquelles vous souhaitez que les événements programmés se produisent.
9. Lorsque vous avez terminé, sélectionnez **Enregistrer** et appuyez sur **↵ Enter**.
10. Pour programmer d'autres événements, répétez les étapes précédentes, au besoin.
11. Sélectionnez **Terminé** et appuyez sur **↵ Enter** pour enregistrer vos modifications.

Sujet parent: [Programmation d'un événement sur le projecteur](#)

Vérification des événements programmés



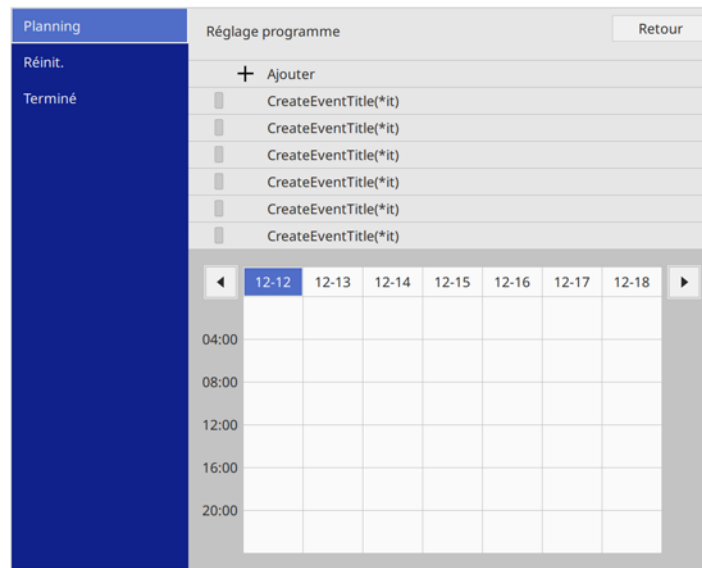

Vous pouvez voir les événements programmés sur le calendrier affiché à l'écran Réglage programme.

1. Appuyez sur la touche **Menu**.
2. Sélectionnez ensuite le menu **Gestion** puis appuyez sur **↵ Enter**.
3. Sélectionnez **Réglage programme** et appuyez sur **↵ Enter**.
4. Sélectionnez **Planning** et appuyez sur **↵ Enter**.

Un écran comme celui-ci s'affiche :



Les boîtes colorées sur le calendrier indiquent les informations suivantes :

-  L'événement ne se produira qu'une seule fois.
-  L'événement se répétera.
-  La communication sera activée ou désactivée.
-  L'événement n'est pas valide.

5. Pour voir un événement, appuyez sur les touches fléchées de gauche et de droite de la télécommande pour sélectionner une date.

L'écran affiche les détails des événements programmés pour cette date. Une icône bleue indique un événement activé, une icône grise indique un événement désactivé, et une icône  indique un événement qui se répète.

Sujet parent: [Programmation d'un événement sur le projecteur](#)

Modification d'un événement programmé

Vous pouvez modifier tous les événements actuellement programmés.

1. Appuyez sur la touche **Menu**.
2. Sélectionnez ensuite le menu **Gestion** puis appuyez sur **↵ Enter**.
3. Sélectionnez le paramètre **Réglage programme**, puis appuyez sur **↵ Enter**.

Un écran comme celui-ci s'affiche :

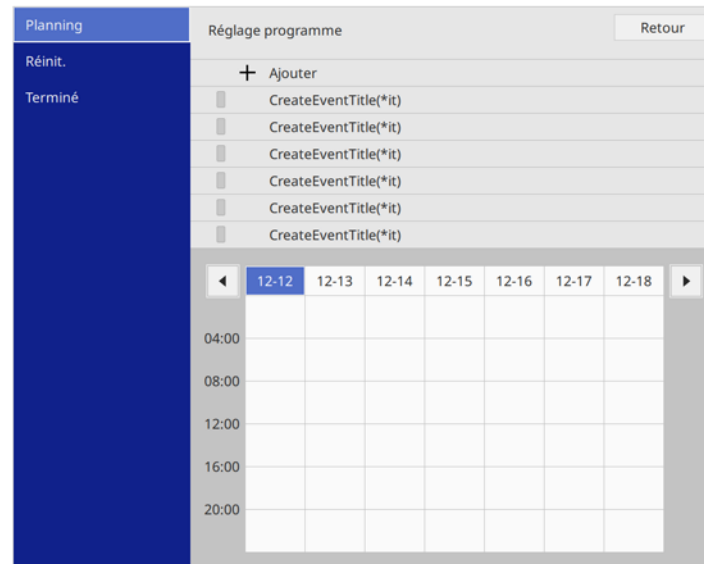

4. Appuyez sur la touche fléchée de gauche ou de droite pour mettre en surbrillance la date du calendrier contenant l'événement programmé que vous souhaitez modifier.
5. Appuyez sur la touche fléchée du haut ou du bas pour mettre en surbrillance l'événement que vous souhaitez modifier, puis appuyez sur **↵ Enter**.
6. Sélectionnez l'une des options suivantes :
 - **Activé/Désactivé** pour activer ou désactiver l'événement sélectionné.
 - **Modifier** pour modifier les paramètres de l'événement sélectionné.
 - **Effacer** pour supprimer l'événement sélectionné.
 - **Ajouter** pour ajouter un nouvel événement programmé.

7. Lorsque vous avez terminé, sélectionnez **Retour** et appuyez sur **↵ Enter**.
8. Sélectionnez **Terminé** et appuyez sur **↵ Enter** pour enregistrer vos modifications.

Remarque: Pour supprimer tous les événements programmés, sélectionnez **Réinitialisation du planning**, puis **Oui**.

Sujet parent: [Programmation d'un événement sur le projecteur](#)

Réglage des paramètres de menus

Suivez les directives des sections suivantes pour accéder au système de menus du projecteur et modifier ses paramètres.

Remarque: Certains paramètres pourraient ne pas être disponibles, selon le modèle de votre projecteur.

Utilisation des menus du projecteur

Paramètres de qualité d'image - Menu Image

Paramètres du signal d'entrée - Menu E/S de signal

Paramètres d'installation - Menu Installation

Paramètres d'affichage - Menu Affichage

Paramètres des fonctions - Menu Fonctionnement

Paramètres d'administration - Menu Gestion

Paramètres réseau - Menu Réseau

Paramètres de fonctionnement de plusieurs projecteurs - Menu Projection multiple (EB-770F/EB-775F)

Paramètres de qualité d'image - Menu Mémoire

Paramètres de configuration - Menu ECO

Paramètres initiaux et options de réinitialisation - Menu Paramètres initiaux/tous les paramètres

Utilisation des menus du projecteur

Vous pouvez utiliser les menus du projecteur pour régler les paramètres qui gèrent son fonctionnement. Le projecteur affiche les menus à l'écran.

1. Appuyez sur la touche **Menu** du panneau de commande ou de la télécommande.

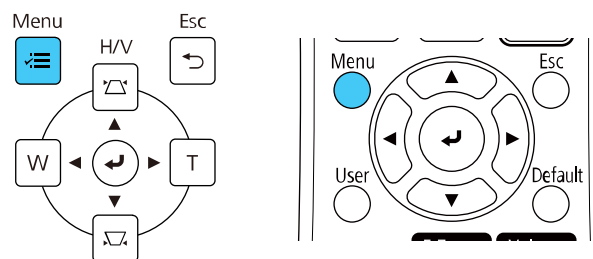

L'écran de menu apparaît.

Éléments fréquemmen...	Image	
Image	Mode couleurs	Présentation
E/S de signal	Luminosité	50
Installation	Contraste	50
Affichage	Intensité couleur	50
Fonctionnement	Nuance	50
Gestion	Netteté	50
Réseau	Balance des blancs	
Projection multiple	Contraste dynamique	Off
Mémoire	Amélioration image	
ECO	Gamma	0
Paramètres initiaux/to...	Réinitialisation aux valeurs ...	
	Source	Ordinateur1
	Résolution	Automatique
	Aspect	Automatique
	Mise à l'échelle	
	Réglage du signal analogique	
	Réinitialisation aux valeurs ...	

2. Appuyez sur les touches fléchées du haut ou du bas pour faire défiler les menus figurant à gauche. Les paramètres pour chaque menu s'affichent à droite.

Remarque: Les paramètres disponibles varient selon la source d'image sélectionnée, la résolution, ou d'autres paramètres du menu.

3. Pour modifier les paramètres du menu affiché, appuyez sur **↵ Enter**.
4. Appuyez sur les touches fléchées du haut ou du bas pour faire défiler les paramètres.
5. Modifiez les paramètres en utilisant les touches indiquées au bas des écrans de menu.
6. Pour rétablir tous les paramètres de menu aux paramètres par défaut, sélectionnez le menu **Paramètres initiaux/tous les paramètres**.
7. Lorsque vous avez terminé de modifier les paramètres d'un menu, appuyez sur **Esc**.
8. Appuyez sur **Menu** ou **Esc** pour quitter le système de menus.

Remarque: L'icône  indique qu'un paramètre contient des paramètres secondaires.

Sujet parent: [Réglage des paramètres de menus](#)

Paramètres de qualité d'image - Menu Image

Les paramètres dans le menu Image vous permettent de régler la qualité de l'image provenant de la source d'entrée sélectionnée. Les paramètres disponibles varient selon le mode couleurs et la source d'image actuellement sélectionnés.

Éléments fréquemmen...	Image	
Image	Mode couleurs	Présentation
E/S de signal	Luminosité	50
Installation	Contraste	50
Affichage	Intensité couleur	50
Fonctionnement	Nuance	50
Gestion	Netteté	50
Réseau	Balance des blancs	
Projection multiple	Contraste dynamique	Off
Mémoire	Amélioration image	
ECO	Gamma	0
Paramètres initiaux/to...	RGBCMY	
	Réinitialisation aux valeurs ...	
	Source	Ordinateur1
	Résolution	Automatique
	Aspect	Automatique
	Mise à l'échelle	
	Réglage du signal analogique	
	Réinitialisation aux valeurs ...	

Paramètres des modes couleurs

Paramètre	Options	Description
Mode couleurs	Reportez-vous à la liste des modes couleurs disponibles.	Règle la vivacité des couleurs de l'image pour différents types d'images et d'environnements.
Luminosité	Différents niveaux sont disponibles.	Éclaircit ou assombrit l'ensemble de l'image.
Contraste	Différents niveaux sont disponibles.	Règle la différence entre les zones claires et sombres de l'ensemble de l'image.

Paramètre	Options	Description
Intensité couleur	Différents niveaux sont disponibles.	Règle l'intensité des couleurs de l'image.
Nuance	Différents niveaux sont disponibles.	Règle l'équilibre entre les tons verts et magenta dans l'image.
Netteté	Différents niveaux sont disponibles.	Règle la netteté ou le flou des détails de l'image.
Balance des blancs	Temp. couleur Correction V-M Personnalisé	Règle le ton général de la couleur de l'image. Temp. couleur : règle la température de la couleur selon le mode couleurs sélectionné; les valeurs inférieures rendent le ton de l'image plus rouge et les valeurs supérieures rendent le ton de l'image plus bleu (ce paramètre ne s'affiche pas lorsque le Filtre de couleurs est réglé à Blanc chaud ou Blanc froid [EB-770F/EB-775F]). Correction V-M : permet des ajustements précis du ton; les valeurs supérieures rendent le ton de l'image plus vert et les valeurs inférieures rendent le ton plus rouge. Personnalisé : règle les composants RGB individuels de décalage et de gain.
Contraste dynamique	Désactivé Normal Haute vitesse	Règle la luminance projetée en fonction de la luminosité de l'image.

Paramètre	Options	Description
Amélioration image	Modes prédéf. image	Sélectionne les paramètres Amélioration image prédéfinis.
	Réduction bruit	Réduit le scintillement des images analogiques.
	Réduction bruit MPEG	Réduit le bruit ou les parasites dans une vidéo MPEG.
	Désentrelacement	Définit s'il faut convertir les signaux entrelacés en signaux progressifs pour les signaux vidéo entrelacés (480i/576i /1080i). Off : pour les images vidéo à mouvements rapides. Vidéo : pour la plupart des images vidéo. Film/Auto : pour les films, les graphiques informatiques et l'animation.
	Super-résolution	Améliore la netteté des images floues lors de la projection d'images à basse résolution. Réglage fin lignes : améliore le contraste et les contours des images complexes. Détail focus art. : améliore le contraste et les contours des arrière-plans fluides.
	Optim. des détails	Améliore les détails pour créer des contours nets. Puissance : un réglage plus élevé crée un effet plus marqué. Plage : un réglage plus élevé augmente la zone touchée autour des contours.

Paramètre	Options	Description
	Réinit.	Réinitialise tous les paramètres du menu Amélioration image.
Gamma adaptat. scène	Différents niveaux disponibles.	Ajuste la couleur en fonction de la scène pour obtenir une image plus vive. Sélectionnez un chiffre plus élevé pour augmenter le contraste.
Gamma	-2 à 2 Personnalisé	Règle les couleurs en sélectionnant l'une des valeurs de correction gamma ou en se basant sur une courbe gamma.
RGBCMY	Différents niveaux disponibles.	Règle la teinte, la saturation et la luminosité de chaque couleur.
Réinitialisation aux valeurs par défaut	—	Réinitialise tous les paramètres du mode couleurs actuellement sélectionné.

Remarque: Le paramètre **Luminosité** n'affecte pas la luminosité du laser. Pour modifier le mode de luminosité laser, utilisez le paramètre **Contrôle de luminosité de la source lumineuse** dans le menu Fonctionnement.

Paramètres de la source d'entrée

Pour modifier les paramètres d'une source d'entrée, assurez-vous que cette source est raccordée et sélectionnée.

Remarque: Vous pouvez rétablir les valeurs par défaut des paramètres **Alignement**, **Sync.** et **Position** en appuyant sur la touche **Auto** de la télécommande lorsqu'il y a une connexion au port **Computer** du projecteur.

Paramètre	Options	Description
Source	—	Affiche la source d'entrée actuellement sélectionnée.

Paramètre	Options	Description
Résolution	Automatique Normal Large	Règle la résolution du signal d'entrée si elle n'est pas automatiquement détectée par la fonction Automatique (uniquement pour les entrées d'ordinateur).
Aspect	Reportez-vous à la liste des différents rapports largeur/hauteur disponibles.	Règle le rapport largeur/hauteur. Désactivez le paramètre Mise à l'échelle ou réglez le paramètre Mode mise à échelle à Aff. plein écran avant de sélectionner ce paramètre (EB-770F/EB-775F).
Mise à l'échelle (EB-770F/EB-775F)	Différents niveaux disponibles.	Permet d'ajuster l'échelle de l'image affichée par chaque projecteur lors de l'utilisation de plusieurs projecteurs pour projeter une image.
Réglage du signal analogique	Ajustement Auto Alignement Sync. Position	Ajuste le signal lorsque la source d'entrée actuellement sélectionnée est Ordinateur . Ajustement Auto : réglez à On pour optimiser automatiquement la qualité de l'image. Alignement : règle le signal pour éliminer les bandes verticales des images. Sync : règle le signal pour éliminer les flous et le scintillement des images. Position : règle la position de l'image à l'écran.
Réinitialisation aux valeurs par défaut	—	Réinitialise tous les paramètres de la source d'entrée sélectionnée.

Remarque: Sélectionnez **Réinitialiser les paramètres d'Image** pour réinitialiser tous les paramètres à leurs valeurs par défaut dans le menu Image.

Sujet parent: [Réglage des paramètres de menus](#)

Concepts associés

[Rapport largeur/hauteur de l'image](#)

Références associées

[Paramètres des fonctions - Menu Fonctionnement](#)

Tâches associées

[Changement du mode couleurs](#)

[Activation du contraste dynamique](#)

Paramètres du signal d'entrée - Menu E/S de signal

En règle générale, le projecteur détecte et optimise automatiquement les paramètres du signal d'entrée. Si vous devez personnaliser les paramètres, vous pouvez le faire depuis le menu E/S de signal. Les paramètres disponibles varient selon la source d'image actuellement sélectionnée.

Éléments fréquemmen...	E/S de signal	
Image	Volume	
E/S de signal	Source	Ordinateur1
Installation	Volume entrée micro	50
Affichage	Overscan	Off
Fonctionnement	Réinitialisation aux valeurs ...	
Gestion	EDID	
Réseau	Niveau HDMI IN EQ	
Projection multiple	Sortie A/V	En cours de projection
Mémoire	Sortie audio	Automatique
ECO	Sortie audio HDMI	
Paramètres initiaux/to...	Port sortie moniteur	Sortie du moniteur
	Liaison HDMI	
	Réinitialiser les paramètres d...	
	Installation	
	Installation fixe	Off
	Mire	

Pour modifier les paramètres d'une source d'entrée, assurez-vous que cette source est raccordée et sélectionnée.

Paramètre	Options	Description
Volume	Différents niveaux disponibles	Règle le volume du système de haut-parleurs du projecteur ou des haut-parleurs externes.

Paramètre	Options	Description
Source	Format du signal Volume entrée micro (EB-760W/EB-770F) Overscan Réinitialisation aux valeurs par défaut	<p>Affiche les paramètres sélectionnés de la source d'entrée actuelle.</p> <p>Format du signal : définit le format du signal et l'intervalle vidéo de certaines sources d'entrée.</p> <ul style="list-style-type: none"> • Signal Vidéo : définit le format du signal et les sources d'entrée connectées aux ports vidéo; s'il y a des interférences ou si aucune image n'apparaît lorsque le paramètre est réglé à Auto, sélectionnez le format de signal approprié. • Plage vidéo : règle la plage vidéo pour qu'elle corresponde au réglage d'une source d'entrée connectée aux ports HDMI. <p>Volume entrée micro : règle le volume d'un microphone lorsque le son n'est pas la sortie envoyée à un système audiovisuel; lorsque le Volume entrée micro est monté, le volume de l'autre appareil raccordé est baissé, et lorsque le Volume entrée micro est baissé, le volume de l'autre appareil raccordé est monté.</p> <p>Overscan : modifie le rapport largeur/hauteur de l'image projetée pour rendre les bords visibles selon un pourcentage sélectionnable ou de façon automatique lors de la projection d'un signal en composantes.</p> <p>Réinitialisation aux valeurs par défaut : réinitialise tous les paramètres de la source d'entrée actuelle.</p>

Paramètre	Options	Description
EDID (EB-770F/EB-775F)	HDMI1 HDMI2 HDMI3	Décrit les capacités d'affichage du projecteur lorsque la source d'entrée sélectionnée est HDMI; modifiez ce paramètre si nécessaire en fonction de la résolution de la source d'entrée actuelle.
Niveau HDMI IN EQ	HDMI1 HDMI2 HDMI3	Permet de régler le niveau du signal d'entrée HDMI selon les appareils connectés au port HDMI; modifiez le paramètre s'il y a beaucoup d'interférence sur l'image ou aucune image n'est projetée. Remarque: Vous pouvez sélectionner les paramètres pour des sources d'entrée individuelles sans changer la source d'entrée.
Sortie A/V	En cours de projection Toujours valide	Détermine quand le projecteur envoie le son et les images à des appareils externes; réglez à Toujours valide pour envoyer le son et les images lorsque le projecteur est en mode attente. Ce paramètre est seulement affiché lorsque Démarrage rapide est réglé à Off dans le menu Fonctionnement du projecteur, Activation auto est réglé à Off dans le menu Réseau du projecteur ou Activation auto est réglé à HDMI1 et Déclencheur mise sous tension est réglé à Détection Plug-in dans le menu Fonctionnement du projecteur.
Sortie audio	Automatique Audio1 Audio2	Définit le port d'entrée audio lors de la projection de toute source autre que HDMI, réseau local sans fil et Screen Mirroring.

Paramètre	Options	Description
Sortie audio HDMI	Sortie audio HDMI1 Sortie audio HDMI2 Sortie audio HDMI3	Règle le port d'entrée audio lorsque vous projetez des images depuis l'un des ports HDMI.
Port sortie moniteur	Sortie du moniteur Ordinateur2	Sélectionne la fonction du port Ordinateur2/Sortie du moniteur . Sortie du moniteur : sélectionnez cette option pour envoyer le signal d'une image à un moniteur externe. Computer2 : sélectionnez cette option lorsque le signal d'une image provient d'un ordinateur.

Paramètre	Options	Description
Liaison HDMI	Connexions périph Liaison HDMI Périph. sortie audio Mise ss tension Mise hs tension	<p>Options du paramètre Liaison HDMI permettant à la télécommande ou au projecteur de commander les appareils compatibles à la norme CEC raccordés par une connexion HDMI.</p> <p>Connexions périph : liste les appareils connectés aux ports HDMI1, HDMI2, et HDMI3 lorsque HDMI Link est activé.</p> <p>Liaison HDMI : active ou désactive la fonctionnalité Liaison HDMI.</p> <p>Périph. sortie audio : sélectionne si la diffusion du son s'effectue depuis les haut-parleurs internes ou depuis un système audiovisuel connecté au projecteur.</p> <p>Mise ss tension : commande ce qui se produit lorsque vous mettez sous tension le projecteur ou un appareil lié.</p> <ul style="list-style-type: none"> • Bidirectionnel : met automatiquement sous tension l'appareil raccordé lorsque vous mettez sous tension le projecteur, et vice versa. • Périph -> PJ : met automatiquement sous tension le projecteur lorsque vous mettez sous tension l'appareil raccordé. • PJ -> Périph : met automatiquement sous tension l'appareil raccordé lorsque vous mettez sous tension le projecteur. <p>Mise hs tension : permet de choisir si les appareils liés s'éteignent automatiquement lorsque le projecteur est éteint.</p>
Réinitialiser les paramètres d'E/S de signal		Réinitialise à leurs valeurs par défaut tous les paramètres du menu E/S de signal.

Sujet parent: [Réglage des paramètres de menus](#)

Paramètres d'installation - Menu Installation

Les paramètres du menu Installation vous permettent de configurer votre projecteur en fonction de votre environnement d'installation. Les paramètres disponibles varient selon la source d'image actuellement sélectionnée et les autres paramètres.

Éléments fréquemmen...	Installation	
Image	Installation fixe	Off
E/S de signal	Mire	
Installation	Guide d'installation de la pla...	
Affichage	Installation verticale	Non
Fonctionnement	Projection	Avant/Retourné
Gestion	Corr. géométrique	Correction du point
Réseau	Zoom numérique	▼
Projection multiple	Récepteur à distance	Off
Mémoire	Format d'écran	16:9 ▼
ECO	Mode haute alt.	Off
Paramètres initiaux/to...	Réinitialiser les paramètres d'...	
	Affichage	
	Affichage du Motif	
	Type de motif	
	Écran sans signal	Bleu
	Ecran démarrage	On
	Aff. auto écran acc.	On

Paramètre	Options	Description
Installation fixe	On Off	Réglez à On si vous avez installé le projecteur dans un lieu fixe.
Mire	—	Affiche une mire afin d'aider à faire la mise au point et l'agrandissement de l'image, ainsi que la correction de la forme de l'image.
Guide d'installation de la plaque d'installation	—	Affiche un guide à l'écran pour faciliter l'installation de l'écran de projection lorsque vous avez installé le projecteur au mur.

Paramètre	Options	Description
Installation verticale	Oui Non	Réglez à Oui si vous avez installé le projecteur en position verticale.
Projection	Avant Avant/Retourné Arrière Arrière/Retourné	Définit la manière dont le projecteur est orienté vers l'écran afin que l'image soit adéquatement projetée.

Paramètre	Options	Description
Corr. géométrique	H/V-Keystone Quick Corner Correction de l'arc Correction du point Mémoire	<p>Ajuste la forme de l'image (horizontalement et verticalement) pour qu'elle soit rectangulaire.</p> <p>H/V-Keystone : permet de faire la correction manuelle horizontale et verticale des côtés.</p> <p>Quick Corner : permet de corriger la forme et l'alignement adéquats de l'image en utilisant un affichage à l'écran.</p> <p>Correction de l'arc : permet d'ajuster la courbe ou l'arc des côtés horizontaux ou verticaux.</p> <p>Correction du point : permet de diviser dans un quadrillage l'image projetée et de corriger la distorsion en déplaçant un point sélectionné.</p> <p>Mémoire : commande les fonctions de mémoire pour les paramètres de forme d'image actuels.</p> <ul style="list-style-type: none"> • Sauvegarde mémoire : enregistre la forme d'image sauvegardée sous forme de paramètre de mémoire. • Appel mémoire : charge une mémoire de forme d'image sauvegardée. • Renommer la mémoire : permet de renommer une mémoire de forme d'image sauvegardée. • Effacement mémoire : supprime une mémoire de forme d'image sauvegardée. • Réinitiali. mémoire : réinitialise tous les paramètres de mémoire

Paramètre	Options	Description
		de forme d'image.
Zoom numérique	Différents niveaux disponibles.	Ajuste la taille de l'image projetée.
Décalage image	Différentes positions sont disponibles.	Ajuste la position de l'image projetée (le paramètre ne s'affiche pas si la valeur de largeur du Zoom numérique est réglée à la valeur la plus élevée).
Connecter ELPCB02 (EB-760W/EB-770F)	On Off	Réglez à On pour alterner la source d'entrée entre le port HDMI2 et le port HDMI3 chaque fois que vous appuyez sur la touche HDMI2 du boîtier d'interface en option.
Récepteur à distance	Avant/Arrière Avant Arrière Off	Limite la réception des signaux de la télécommande par le récepteur sélectionné; Off désactive tous les récepteurs.
ID projecteur (EB-760W)	Off 1 à 9	Attribue un identificateur au projecteur lors de l'utilisation de plusieurs projecteurs.
Format d'écran	4:3 16:6 (EB-770F/EB-775F) 16:9 16:10 21:9 (EB-770F/EB-775F)	Règle le rapport largeur/hauteur pour ajuster l'image sur la surface de projection. Ce paramètre n'est pas disponible lorsque vous utilisez la source d'entrée USB ou LAN ou lorsque le mode Lecture de contenu est activé (EB-770F/EB-775F).
Position à l'écran	Différentes positions sont disponibles.	Décale la position de l'image sur l'écran (disponible uniquement si le paramètre Format d'écran n'est pas réglé sur le même rapport largeur/hauteur que la résolution native du projecteur).

Paramètre	Options	Description
Mode haute alt.	On Off	Régit la température de fonctionnement du projecteur s'il est utilisé à une altitude supérieure à 4 921 pi (1 500 m).
Réinitialiser les paramètres d'Installation	—	Réinitialise à leurs valeurs par défaut tous les paramètres du menu Installation, sauf : <ul style="list-style-type: none"> • Zoom numérique • Décalage image

Sujet parent: [Réglage des paramètres de menus](#)

Tâches associées

[Correction de la forme de l'image à l'aide du paramètre Correction de l'arc](#)

[Correction de la forme de l'image avec les touches de correction trapézoïdale](#)

[Correction de la forme de l'image à l'aide du paramètre Quick Corner](#)

[Réglage de la position de l'image](#)

[Désactivation des touches du projecteur](#)

[Déverrouillage des touches du projecteur](#)

Sujets reliés

[Installation du projecteur](#)

Paramètres d'affichage - Menu Affichage

Les options du menu Affichage vous permettent de personnaliser les diverses fonctions d'affichage du projecteur. Les paramètres disponibles varient selon la source d'image actuellement sélectionnée et les autres paramètres.

Éléments fréquemmen...	Affichage	
Image	Affichage du Motif	
E/S de signal	Type de motif	
Installation	Écran sans signal	Bleu
Affichage	Écran démarrage	On
Fonctionnement	Aff. auto écran acc.	On
Gestion	Message	On
Réseau	Rotation du menu	Off
Projection multiple	Paramètres Split Screen	
Mémoire	Réinitialiser les paramètres d'...	
ECO	Fonctionnement	
Paramètres initiaux/to...	Rech. source auto	On
	Contrôle de luminosité de la ...	
	Aliment. Directe	Off
	Activation auto	Off
	Mode veille	On
	Temps Mode veille	10 mn
	Minuterie pause A/V	On

Paramètre	Options	Description
Affichage du Motif	—	Affiche le type de motif sélectionné pour faciliter l'ajustement de l'image.
Type de motif	Motif 1 Motif 2 Motif 3 Motif 4 Motif Utilisateur	Sélectionne le type de motif quadrillé, de motif ligné ou de motif personnalisé à afficher.

Paramètre	Options	Description
Écran sans signal	Noir Bleu Logo Gradation	Sélectionnez la couleur d'écran ou le logo à afficher lorsqu'aucun signal d'entrée n'est détecté; n'est pas offert en mode Lecture de contenu (EB-770F/EB-775F).
Écran démarrage	On Off	Détermine si un logo est affiché au démarrage du projecteur.
Aff. auto écran acc.	On Off	Détermine si l'écran d'accueil est automatiquement affiché lorsqu'aucun signal d'entrée n'est détecté lors de la mise sous tension du projecteur.
Trier vignettes source	On Off	Affiche la source d'entrée détectée dans le coin supérieur gauche de l'écran d'accueil (l'ordre des sources d'entrée varie selon les signaux d'entrée détectés).
Messages	On Off	Détermine si l'état du projecteur et les messages d'erreur sont affichés sur l'image projetée.
Rotation du menu	90° à droite 90° à gauche Off	Permet de faire pivoter le menu de 90°.
Couleur de menu	Blanc Noir	Définit le thème des couleurs du système de menus et de l'écran d'accueil du projecteur.

Paramètre	Options	Description
Align. des panneaux (EB-770F/EB-775F)	On Off Sélect. couleur Couleur du motif Démarrer réglages Réinit.	Réglez sur On pour corriger le décalage des couleurs de l'image projetée. Sélect. couleur : sélectionnez la couleur à corriger. Couleur du motif : sélectionnez le motif utilisé pour la correction. Démarrer réglages : lance l'alignement des panneaux. Réinit. : réinitialise tous les paramètres d'alignement des panneaux à leurs valeurs par défaut.
Paramètres Split Screen	Affichage de la source de sortie audio Aligner	Permet d'ajuster la fonctionnalité de partage d'écran; n'est pas offert en mode Lecture de contenu (EB-770F/EB-775F); seulement disponible lorsque Connecter ELPCB02 est désactivé (EB-760W/EB-770F). Affichage de la source de sortie audio : détermine si une icône est affichée avec la source qui fournit la sortie audio durant la projection Split Screen. Aligner : si l'écran est divisé en deux images, détermine si les images sont alignées au haut ou au milieu de l'écran.
Réinitialiser les paramètres d'Affichage	—	Réinitialise à leurs valeurs par défaut tous les paramètres du menu Affichage.

Remarque: Vous devez désactiver la protection par mot de passe du logo d'utilisateur pour ajuster les paramètres **Écran sans signal** et **Ecran démarrage**.

Sujet parent: [Réglage des paramètres de menus](#)

Tâches associées

[Création d'un motif utilisateur pour l'affichage](#)

Paramètres des fonctions - Menu Fonctionnement

Les paramètres du menu Fonctionnement vous permettent de personnaliser diverses fonctions du projecteur qui gèrent son fonctionnement. Les paramètres disponibles varient selon la source d'image actuellement sélectionnée et les autres paramètres.

Éléments fréquemmen...	Fonctionnement	
Image	Rech. source auto	On
E/S de signal	Contrôle de luminosité de la ...	
Installation	Aliment. Directe	Off
Affichage	Activation auto	Off
Fonctionnement	Mode veille	Off
Gestion	Minuterie pause A/V	On
Réseau	Mode attente	Comm. désactivée
Projection multiple	Démarrage rapide	Off
Mémoire	Alimentation USB	On en cours de proj
ECO	Sous-titres	Off
Paramètres initiaux/to...	Indicateurs	On
	Touche invers. sens	Off
	Lecture de contenu	On
	Réinitialiser les paramètres d...	
	Gestion	
	Bouton utilisateur	Mode lumière
	Logo d'utilisateur	

Paramètre	Options	Description
Rech. source auto	On Off	<p>Permet au projecteur de sélectionner automatiquement une source d'entrée; n'est pas offert en mode Lecture de contenu (EB-770F/EB-775F).</p> <p>Remarque: Ce paramètre est désactivé lorsque le projecteur est mis sous tension en mode Démarrage rapide.</p>

Paramètre	Options	Description
Contrôle de luminosité de la source lumineuse	Maintenir la luminosité (EB-770F/EB-775F) Maintenir le niveau de luminosité (EB-770F/EB-775F) Mode lumière Niveau de luminosité	<p>Détermine la luminosité constante de la source lumineuse du projecteur.</p> <p>Maintenir la luminosité : maintient une luminosité constante.</p> <p>Maintenir le niveau de luminosité : sélectionne le niveau de luminosité à maintenir lorsque le paramètre Maintenir la luminosité est activé.</p> <p>Mode lumière : sélectionne le mode de luminosité du projecteur lorsque le paramètre Maintenir la luminosité est désactivé.</p> <ul style="list-style-type: none"> • Normal : luminosité maximale. • Calme : luminosité réduite à 70 % et bruit de ventilateur réduit. • Étendu : luminosité réduite à 70 % et prolonge la durée de vie utile de la source lumineuse. • Personnalisé : permet de régler un niveau de luminosité personnalisé et d'utiliser le paramètre suivant. <p>Niveau de luminosité : sélectionné le niveau de luminosité Personnalisé que vous souhaitez lorsque le paramètre Maintenir la luminosité est désactivé.</p>

Paramètre	Options	Description
Aliment. Directe	On Off	Détermine si le projecteur se met automatiquement sous tension lorsque vous le branchez.
Activation auto	HDMI1 Computer1 USB Display Off	Détermine si le projecteur est automatiquement mis sous tension lorsque vous branchez une source d'entrée en particulier; modifiez le paramètre Déclencheur mise sous tension pour changer les paramètres de mise sous tension de l'option HDMI1 .
Déclencheur mise sous tension	Détection Plug-in Détection Signal	Sélectionne l'activation auto lorsque Activation auto est réglé à HDMI1 : <ul style="list-style-type: none"> • Détection Plug-in : permet de mettre le projecteur automatiquement sous tension lorsque le dispositif connecté au port HDMI1 est mis sous tension. • Détection signal : permet de mettre le projecteur automatiquement sous tension lorsqu'il détecte un signal vidéo HDMI sur le port HDMI1; la sélection de cette option augmente la consommation d'énergie en veille.
Mode veille	On Off	Met automatiquement le projecteur hors tension après une période d'inactivité.

Paramètre	Options	Description
Temps Mode veille	1 à 30 minutes	Fixe la période de temps qu'attend le projecteur avant de s'éteindre automatiquement (le paramètre Mode veille doit être activé).
Minuterie pause A/V	On Off	Éteint automatiquement le projecteur après 30 minutes si le paramètre Pause A/V est activé.
Mode attente	Comm. activée Comm. désactivée	Activez ce paramètre pour permettre le contrôle et la surveillance du projecteur via un réseau lorsque le projecteur est en mode attente; ce paramètre est affiché seulement dans les cas suivants : <ul style="list-style-type: none"> • Activation auto est désactivé dans le menu Réseau du projecteur. • Activation auto n'est pas réglé à HDMI1 et Déclencheur mise sous tension est réglé à Détection Plug-in. • Sortie A/V est réglé à En cours de projection dans le menu E/S de signal. • Alimentation USB est réglé à On en cours de proj.
Port	Réseau avec fil Réseau sans fil	Sélectionne le port à utiliser lorsque le paramètre Mode attente est réglé à Comm. activée .
Source démarrage (EB-770F/EB-775F)	Diverses sources d'entrée disponibles.	Sélectionne la source affichée au démarrage en mode de lecture de contenu.

Paramètre	Options	Description
Démarrage rapide	Off 20mn. 60mn. 90min.	<p>Détermine la période de temps pendant laquelle vous souhaitez pouvoir démarrer la projection dans un délai de cinq secondes après avoir appuyé sur le bouton d'alimentation (mode Démarrage rapide).</p> <p>Il est possible que le délai soit de plus de cinq secondes lors de la projection depuis le port USB du projecteur, ou lorsque vous utilisez les fonctions Screen Mirroring. Ce paramètre est seulement affiché lorsque Sortie A/V est réglé à En cours de projection dans le menu E/S de signal du projecteur, Activation auto est réglé à HDMI1 et Déclencheur mise sous tension est réglé à Détection Plug-in dans le menu Fonctionnement du projecteur et lorsque Activation auto est réglé à Off dans le menu Réseau du projecteur.</p>

Paramètre	Options	Description
Alimentation USB	On en cours de proj Toujours valide	Règle si le port USB-A fournit l'alimentation de façon continue ou seulement lorsque le projecteur est allumé. Ce paramètre est seulement affiché lorsque Activation auto est réglé à HDMI1 et Déclencheur mise sous tension est réglé à Détection Plug-in, Sortie A/V est réglé à En cours de projection dans le menu E/S de signal du projecteur ou Activation auto est désactivé dans le menu Réseau du projecteur. Remarque: Lorsque Toujours valide est sélectionné, la consommation électrique du projecteur augmente en mode attente.
Sous-titres	CC1 CC2 Off	Sélectionne le type de sous-titrage codé à afficher (la disponibilité varie selon le pays).
Indicateurs (EB-770F/EB-775F)	On Off	Permet d'activer ou de désactiver les témoins indicateurs d'état sur le projecteur (sauf pour les erreurs et les avertissements).
Touche invers. sens	On Off	Activer ce paramètre si vous souhaitez inverser les touches fléchées sur le panneau de commande pour correspondre à la position d'installation du projecteur.

Paramètre	Options	Description
Lecture de contenu (EB-770F/EB-775F)	On Off	Activer pour lire une liste de lecture créée dans le logiciel Epson Projector Content Manager.
Effet superposition (EB-770F/EB-775F)	Effet superposition Filtre de forme Filtre de couleurs Luminosité	Ajoute des effets de couleur et de forme à l'image projetée; non disponible lorsque Lecture de contenu ou Superposition bords est activé.
Visionneuse USB (EB-770F/EB-775F)	—	Sélectionnez une liste de lecture depuis une clé USB; n'est pas offert lorsque Lecture de contenu est désactivé.
Réinitialiser les paramètres de Fonctionnement	—	Réinitialise à leurs valeurs par défaut tous les paramètres du menu Fonctionnement.

Sujet parent: [Réglage des paramètres de menus](#)

Tâches associées

[Mise sous tension du projecteur](#)

[Mise hors tension du projecteur](#)

[Sélection d'un paramètre de démarrage rapide](#)

Paramètres d'administration - Menu Gestion

Les options du menu Gestion vous permettent de personnaliser les diverses fonctions administratives du projecteur.

Éléments fréquemmen...	Gestion	
Image	Bouton utilisateur	Mode lumière
E/S de signal	Logo d'utilisateur	
Installation	Motif Utilisateur	
Affichage	Blocage fonctionne.	Off
Fonctionnement	Uniformité	
Gestion	Mode actualiser	
Réseau	Calibrage lumière	
Projection multiple	Date & heure	
Mémoire	Réglage programme	
ECO	Alim réseau sans fil	
Paramètres initiaux/to...	Diagn. LAN sans fil	1
	Destin enreg journal	USB et mémoire interne
	Plage config lot	
	Langue 🌐	Français
	Information	
	Afficher les journaux	
	Réinitialiser les paramètres d...	
	Réseau	

Remarque: Vous devez désactiver la protection par mot de passe du planning pour régler les paramètres **Réglage programme**.

Paramètre	Options	Description
Bouton utilisateur	Mode lumière Information Désentrelacement Sous-titres Résolution Volume entrée micro (EB-760W/EB-770F) Affichage du Motif Afficher infos LAN Guide d'installation de la plaque d'installation	Attribue une option de menu à la touche User de la télécommande pour l'accès à l'aide d'une seule touche.
Logo d'utilisateur	Paramètres démarrage Réinit.	Crée l'écran que le projecteur affiche pour s'identifier et accroître la sécurité.
Motif Utilisateur	—	Capture l'écran projeté et l'enregistre en tant que motif; sélectionnez Affichage du Motif dans le menu Affichage pour afficher le motif enregistré.
Blocage fonctionne.	Verrou. complet Sauf pour l'alimentation Off	Permet de verrouiller les touches afin de sécuriser le projecteur. Verrou. complet : verrouille toutes les touches. Sauf pour l'alimentation : verrouille toutes les touches sauf la touche d'alimentation. Off : aucune touche n'est verrouillée.

Paramètre	Options	Description
Uniformité	Uniformité Niveau de réglage Démarrer réglages Réinit.	Ajuste l'équilibre des tonalités des couleurs. Uniformité : réglez à On pour ajuster l'équilibre des tonalités des couleurs de tout l'écran. Niveau de réglage : ajuste le niveau de réglage. Démarrer réglages : ajuste individuellement la tonalité des couleurs rouge, vert et bleu de la zone sélectionnée. Réinit. : réinitialise à leurs valeurs par défaut toutes les valeurs d'ajustement d'uniformité.
Mode actualiser	Minuterie Messages Démarr.	Sélectionnez Démarr. pour effacer une image rémanente qui reste dans l'image projetée et éteindre le projecteur après une durée spécifiée à l'écran Minuterie . Appuyez sur n'importe quelle touche pour désactiver le Mode actualiser. Activez le paramètre Messages si vous souhaitez afficher un message lorsque le Mode actualiser est utilisé.

Paramètre	Options	Description
Calibrage lumière (EB-770F/EB-775F)	Exécuter maintenant Exéc périodiquement Dernière exécution	<p>Sélectionne les options afin d'effectuer le calibrage lumière pour maintenir la balance des couleurs de l'image projetée.</p> <p>Exécuter maintenant : Sélectionnez On pour lancer immédiatement le calibrage lumière. Assurez-vous que le projecteur est allumé depuis au moins 30 minutes afin d'obtenir une précision maximale. Selon la température ambiante se trouve en dehors de la plage permise, il est possible que vous ne puissiez pas démarrer le calibrage.</p> <p>Exécuter périodiquement : Sélectionnez On pour effectuer un calibrage lumière périodiquement toutes les 100 heures d'utilisation.</p> <p>Dernière exécution : Affiche la date et l'heure du dernier calibrage lumière.</p>
Date & heure	Date & heure Heure d'été Heure d'Internet	<p>Ajuste les paramètres de date et d'heure du projecteur.</p> <ul style="list-style-type: none"> • Date & heure : règle la date et l'heure du projecteur. • Heure d'été: permet d'activer ou de désactiver l'heure d'été. • Heure d'Internet : met automatiquement à jour l'heure à partir d'un serveur temporel en ligne.

Paramètre	Options	Description
Réglage programme	—	Planifie des événements automatiques à certaines dates et heures sur le projecteur.
Alim réseau sans fil	On Off	Active ou désactive la communication sans fil.
Diagn. LAN sans fil	Ping Adresse IP Ping jusqu'à arrêt Démarr.	Affiche l'état de la communication du réseau sans fil.
Destin enreg journal	Mémoire interne USB et mémoire interne	Sélectionne l'emplacement où vous souhaitez enregistrer les fichiers journaux d'exploitation et des erreurs du projecteur; non disponible en mode Lecture de contenu (EB-770F/EB-775F).
Plage config lot	Tous Limitée	Sélectionne les paramètres des menus du projecteur à copier au moyen de la fonction de configuration par lot; sélectionnez Tous pour copier tous les paramètres, ou sélectionnez Limitée pour copier tous les paramètres sauf les suivants : <ul style="list-style-type: none"> • Paramètres Mot de passe protégé • Paramètre EDID dans le menu E/S de signal (EB-770F/EB-775F) • Paramètres du menu Réseau
Langue	Différentes langues sont disponibles.	Définit la langue dans les menus et les messages du projecteur.

Paramètre	Options	Description
Information	Heures fonction. Heures lumière Restant estimé Source Signal entrée Résolution Taux rafraîchi. Info sync Signal Vidéo Etat Numéro de série Event ID Version	<p>Affiche des informations sur le projecteur et le signal d'entrée actuel; les éléments affichés dépendent de la source d'entrée actuelle.</p> <p>L'option Version affiche les numéros de version du projecteur et des autres composantes.</p>
Afficher les journaux	Info avert temp Histo marche/arrêt	Affiche les données des journaux enregistrés à l'emplacement indiqué au paramètre Destin enreg journal.
Réinitialiser les paramètres de Gestion	—	<p>Réinitialise à leurs valeurs par défaut tous les paramètres du menu Gestion, sauf :</p> <ul style="list-style-type: none"> • Motif Utilisateur • Langue

[Liste de codes d'Event ID](#)

Sujet parent: [Réglage des paramètres de menus](#)

Tâches associées

[Réglage de la date et de l'heure](#)

[Sélection de la langue des menus du projecteur](#)

[Configuration d'un événement programmé](#)

[Vérification des événements programmés](#)

Modification d'un événement programmé
Ajustement de l'uniformité des couleurs

Liste de codes d'Event ID

Si l'option **Event ID** de l'écran Information du menu Gestion affiche un numéro de code, vérifiez la liste des codes d'Event ID afin d'obtenir la solution au problème du projecteur associé à ce code.

Code d'Event ID	Cause et solution
0026	Une erreur de communication du paramètre Screen Mirroring s'est produite. Éteignez le projecteur et allumez-le de nouveau, ou redémarrez le logiciel de réseau.
0032	
0036	
0037	
0027	Communication instable avec le paramètre Screen Mirroring. Vérifiez l'état de la communication réseau, attendez quelques instants et essayez de vous connecter à nouveau au réseau.
0028	
0029	
0030	
0031	
0035	
0023	La connexion a échoué. Si l'écran de saisie du code NIP s'affiche sur votre ordinateur, entrez le code NIP affiché à l'écran des informations réseau ou dans le coin inférieur droit de l'image projetée. Si cela ne résout pas le problème, redémarrez le projecteur et les appareils connectés, puis vérifiez les paramètres de connexion.
0024	
0025	
0043	Le format vidéo n'est pas pris en charge. Modifiez la résolution de l'appareil mobile, puis essayez d'établir une connexion de nouveau. Ou encore, modifiez le paramètre Réglages performances du projecteur, puis essayez d'établir une connexion de nouveau.
0432	Le démarrage du logiciel réseau a échoué. Mettez le projecteur hors tension et mettez-le sous tension de nouveau.
0435	
0433	Impossible d'afficher les images transférées. Redémarrez le logiciel réseau.

Code d'Event ID	Cause et solution
0434	Communication réseau instable. Vérifiez l'état de la communication réseau, attendez quelques instants et essayez de vous connecter à nouveau au réseau.
0481	
0482	
0485	
0483	Le logiciel réseau s'est fermé de façon inattendue. Vérifiez l'état de la communication réseau, puis mettez le projecteur hors tension et sous tension de nouveau.
04FE	
0484	La communication avec l'ordinateur a été coupée. Redémarrez le logiciel réseau.
0479	Une erreur de système de projection s'est produite. Mettez le projecteur hors tension et mettez-le sous tension de nouveau.
04FF	
0891	Impossible de trouver le SSID (nom réseau). Assurez-vous que votre ordinateur et votre projecteur sont connectés au SSID actuel de votre point d'accès.
0892	Le type d'authentification WPA/WPA2/WPA3 ne correspond pas. Assurez-vous que les paramètres de sécurité du réseau sans fil sont corrects.
0893	Le type de chiffrement TKIP/AES ne correspond pas. Assurez-vous que les paramètres de sécurité du réseau sans fil sont corrects.
0894	La communication avec un point d'accès non autorisé a été coupée. Communiquez avec votre administrateur réseau.
0895	La communication avec un appareil connecté a été coupée. Vérifiez l'état de connexion de l'appareil.
0898	Impossible d'acquérir l'adresse DHCP. Assurez-vous que le serveur DHCP fonctionne correctement. Si vous n'utilisez pas DHCP, désactivez le paramètre DHCP dans les menus Réseau.
0899	Une erreur de communication s'est produite. Essayez de redémarrer le logiciel réseau et votre ordinateur. Si cela ne règle pas le problème, communiquez avec Epson pour obtenir de l'aide.
089A	Le type d'authentification EAP ne correspond pas au réseau. Vérifiez les paramètres de sécurité du réseau local sans fil et assurez-vous que le certificat de sécurité est installé correctement.

Code d'Event ID	Cause et solution
089B	L'authentification du serveur EAP a échoué. Vérifiez les paramètres de sécurité du réseau local sans fil et assurez-vous que le certificat de sécurité est installé correctement.
089C	L'authentification du client EAP a échoué. Vérifiez les paramètres de sécurité du réseau local sans fil et assurez-vous que le certificat de sécurité est installé correctement.
089D	L'échange de clés a échoué. Vérifiez les paramètres de sécurité du réseau sans fil et assurez-vous que le certificat de sécurité est installé correctement.
0920	La pile interne qui enregistre les paramètres de date et d'heure du projecteur est faible. Communiquez avec Epson pour obtenir de l'aide.
0B01	Le stockage interne n'a pas pu être détecté correctement. Mettez le projecteur hors tension et débranchez le cordon d'alimentation, puis rebranchez-le et mettez le projecteur sous tension de nouveau. Une fois le projecteur sous tension, le certificat de sécurité et le carnet d'adresses seront supprimés. Si cela ne règle pas le problème, communiquez avec Epson pour obtenir de l'aide.
0BFF	Une erreur s'est produite avec la fonction de tableau blanc. Redémarrez le projecteur.

Sujet parent: [Paramètres d'administration - Menu Gestion](#)

Références associées

[Paramètres réseau - Menu Réseau](#)

Tâches associées

[Configuration de la sécurité pour un réseau sans fil](#)

Paramètres réseau - Menu Réseau

Les paramètres du menu Réseau vous permettent de voir les renseignements sur le réseau et de configurer le projecteur pour la commande en réseau.

Éléments fréquemmen...	Réseau	
Image	Infos Réseau sans fil	
E/S de signal	Infos réseau avec fil	
Installation	Informations sur le canal Art-...	
Affichage	Réglages réseau	
Fonctionnement	Réinitialiser les paramètres d...	
Gestion	Projection multiple	
Réseau	ID projecteur	Off
Projection multiple	Corr. géométrique	Correction du point
Mémoire	Superposition bords	
ECO	Mise à l'échelle	
Paramètres initiaux/to...	Uniformité	
	Mode lumière	Normal
	Assortiment couleur	
	RGBCMY	
	Réinitialiser les paramètres P...	
	Mémoire	
	Sauvegarde mémoire	

Remarque: Vous devez désactiver la protection par mot de passe du réseau pour régler les paramètres réseau.

Paramètre	Options	Description
Infos Réseau sans fil	Nom du projecteur Réseau sans fil	Affiche l'état et les détails du réseau sans fil lorsque le module de réseau sans fil est installé ou lorsque le paramètre PA simple est désactivé L'option Réseau sans fil affiche ce qui suit : <ul style="list-style-type: none"> • Niveau d'antenne • SSID • Canal • DHCP • Adresse IP • Masque ss-rés • Adresse passerelle • Serveur DNS 1 • Serveur DNS 2 • Adresse MAC • Code de région
Infos réseau avec fil	Nom du projecteur DHCP Adresse IP Masque ss-rés Adresse passerelle Adresse MAC	Affiche l'état et les détails du réseau câblé.
Informations sur le canal Art-Net (EB-770F/EB-775F)	—	Affiche les fonctionnalités et les paramètres attribués au canal Art-Net.

Paramètre	Options	Description
Paramètres réseau	—	Configure vos paramètres réseau. Remarque: Si le Mot de passe Remote et le MotPss ContrôleWeb n'ont pas été définis, un écran s'affiche pour vous inviter à les définir. Entrez un mot de passe allant jusqu'à 32 caractères alphanumériques. Ces mots de passe sont utilisés pour accéder au projecteur sur un réseau et vous n'avez pas besoin de les entrer pour accéder au menu Réglages réseau après les avoir définis.
Réinitialiser les paramètres de Réseau	—	Réinitialise à leurs valeurs par défaut tous les paramètres du menu Réseau. Remarque: Tous les mots de passe pour les paramètres du menu Réseau seront réinitialisés. Pour empêcher des utilisateurs non autorisés de réinitialiser ces mots de passe, activez Protection du menu dans le menu Réseau.

Sujet parent: [Réglage des paramètres de menus](#)

Concepts associés

[Projection sur un réseau câblé](#)

[Projection sur un réseau sans fil](#)

Références associées

[Paramètres du menu Réseau sans fil](#)

Paramètres de fonctionnement de plusieurs projecteurs - Menu Projection multiple (EB-770F/EB-775F)

Les paramètres du menu Projection multiple permettent de configurer plusieurs projecteurs pour projeter une seule image unifiée.

Éléments fréquemmen...	Projection multiple	
Image	ID projecteur	Off
E/S de signal	Mosaïque	
Installation	Corr. géométrique	Correction du point
Affichage	Superposition bords	
Fonctionnement	Mise à l'échelle	
Gestion	Uniformité	
Réseau	Mode lumière	Personnalisé
Projection multiple	Assortiment couleur	
Mémoire	RGBCMY	
ECO	Réinitialiser les paramètres P...	
Paramètres initiaux/to...	Mémoire	
	Sauvegarde mémoire	
	Appel mémoire	
	Renommer la mémoire	
	Effacement mémoire	
	Réinitialiser les paramètres d...	
	ECO	

Paramètre	Options	Description
ID projecteur	Off 1 à 9	Attribue un identificateur au projecteur lors de l'utilisation de plusieurs projecteurs.
Mosaïque	Disposition Config. emplacement	Permet d'indiquer le nombre d'écrans divisés et la position de chaque image projetée pour une configuration en mosaïque.

Paramètre	Options	Description
Corr. géométrique	H/V-Keystone Quick Corner Correction de l'arc Correction du point Mémoire	<p>Ajuste la forme de l'image (horizontalement et verticalement) pour qu'elle soit rectangulaire.</p> <p>H/V-Keystone : permet de faire la correction manuelle horizontale et verticale des côtés.</p> <p>Quick Corner : permet de corriger la forme et l'alignement adéquats de l'image en utilisant un affichage à l'écran.</p> <p>Correction de l'arc : permet d'ajuster la courbe ou l'arc des côtés horizontaux ou verticaux.</p> <p>Correction du point : permet de diviser dans un quadrillage l'image projetée et de corriger la distorsion en déplaçant un point sélectionné.</p> <p>Mémoire : commande les fonctions de mémoire pour les paramètres de forme d'image actuels.</p> <ul style="list-style-type: none"> • Sauvegarde mémoire : enregistre la forme d'image sauvegardée sous forme de paramètre de mémoire. • Appel mémoire : charge une mémoire de forme d'image sauvegardée. • Renommer la mémoire : permet de renommer une mémoire de forme d'image sauvegardée. • Effacement mémoire :

Paramètre	Options	Description
		<p>supprime une mémoire de forme d'image sauvegardée.</p> <ul style="list-style-type: none"> • Réinitiali. mémoire : réinitialise tous les paramètres de mémoire de forme d'image.
Superposition bords	Superposition bords Bord supérieur Bord inférieur Bord gauche Bord droit Ligne guide Affichage de motif Couleur du guide	Permet de fusionner les bords entre plusieurs images pour créer un écran sans coupure.
Niveau Noir	Réglage couleur Correction zone Réinit.	Permet d'ajuster les différences de luminosité et de tonalité dans les images superposées.
Mise à l'échelle	Différents niveaux disponibles.	Permet d'ajuster l'échelle de l'image affichée par chaque projecteur lors de l'utilisation de plusieurs projecteurs.

Paramètre	Options	Description
Uniformité	Uniformité Niveau de réglage Démarrer réglages Réinit.	Ajuste l'équilibre des tonalités des couleurs. Uniformité : réglez à On pour ajuster l'équilibre des tonalités des couleurs de tout l'écran. Niveau de réglage : ajuste le niveau de réglage. Démarrer réglages : ajuste individuellement la tonalité des couleurs rouge, vert et bleu de la zone sélectionnée. Réinit. : réinitialise à leurs valeurs par défaut toutes les valeurs d'ajustement d'uniformité.
Mode lumière	Normal Calme Étendu Personnalisé	Sélectionne le mode de luminosité du projecteur lorsque le paramètre Maintenir la luminosité est désactivé. Normal : luminosité maximale. Calme : luminosité réduite à 70 % et bruit de ventilateur réduit. Étendu : luminosité réduite à 70 % et prolonge la durée de vie utile de la source lumineuse. Personnalisé : permet de régler un niveau de luminosité personnalisé et d'utiliser le paramètre suivant.

Paramètre	Options	Description
Assortiment couleur	Niveau de réglage Rouge Vert Bleu Luminosité	Corrige les différences de nuance et de luminosité entre les images.
RGBCMY	Différents niveaux disponibles.	Règle la teinte, la saturation et la luminosité de chaque couleur.
Réinitialiser les paramètres Projection multiple	—	Réinitialise à leurs valeurs par défaut tous les paramètres du menu Projection multiple.

Sujet parent: [Réglage des paramètres de menus](#)

Concepts associés

[Utilisation de plusieurs projecteurs](#)

[Système d'identification de projecteur pour contrôler plusieurs projecteurs](#)

Tâches associées

[Ajustement de l'uniformité des couleurs](#)

[Superposition des bords de l'image](#)

[Harmonisation des couleurs de l'image](#)

[Ajustement du niveau de noir](#)

[Réglage du paramètre RGBCMY](#)

[Mise à l'échelle d'une image](#)

[Configuration manuelle de la mosaïque](#)

Paramètres de qualité d'image - Menu Mémoire

Les paramètres du menu Mémoire permettent d'enregistrer et de charger des paramètres de qualité d'image, dans et depuis la mémoire du projecteur.

Éléments fréquemmen...	Assortiment couleur	
Image	RGBCMY	
E/S de signal	Réinitialiser les paramètres P...	
Installation	Mémoire	
Affichage	Sauvegarde mémoire	
Fonctionnement	Appel mémoire	
Gestion	Renommer la mémoire	
Réseau	Effacement mémoire	
Projection multiple	Réinitialiser les paramètres d...	
Mémoire	ECO	
ECO	Mode lumière	Normal
Paramètres initiaux/to...	Mode veille	On ^
	Temps Mode veille	10 mn
	Minuterie pause A/V	On
	Mode attente	Comm. activée
	Paramètres initiaux/tous les paramètres	
	Tout Réinit.	
	Mise à jour du firmware	

Paramètre	Options	Description
Sauvegarde mémoire	Mémoire 1 à 10	Permet d'enregistrer en mémoire les paramètres de qualité d'image actuels.
Appel mémoire	Mémoire 1 à 10	Charge une mémoire de paramètres de qualité d'image enregistrés.
Renommer la mémoire	Mémoire 1 à 10	Renomme une mémoire de paramètres de qualité d'image enregistrés.
Effacement mémoire	Mémoire 1 à 10	Supprime une mémoire de paramètres de qualité d'image enregistrés.

Paramètre	Options	Description
Réinitialiser les paramètres de la mémoire	—	Réinitialise tous les paramètres des mémoires de paramètres de qualité d'image.

Sujet parent: [Réglage des paramètres de menus](#)

Tâches associées

[Sauvegarde des paramètres dans la mémoire et utilisation des paramètres sauvegardés](#)

Paramètres de configuration - Menu ECO

Les paramètres du menu ECO vous permettent de personnaliser les fonctions du projecteur afin d'économiser de l'énergie.

Éléments fréquemmen...	Assortiment couleur	
Image	RGBCMY	
E/S de signal	Réinitialiser les paramètres P...	
Installation	Mémoire	
Affichage	Sauvegarde mémoire	
Fonctionnement	Appel mémoire	
Gestion	Renommer la mémoire	
Réseau	Effacement mémoire	
Projection multiple	Réinitialiser les paramètres d...	
Mémoire	ECO	
ECO	Mode lumière	Normal
Paramètres initiaux/to...	Mode veille	On ^
	Temps Mode veille	10 mn
	Minuterie pause A/V	On
	Mode attente	Comm. activée
	Paramètres initiaux/tous les paramètres	
	Tout Réinit.	
	Mise à jour du firmware	

Paramètre	Options	Description
Mode lumière	Normal Calme Étendu Personnalisé	Sélectionne le mode de luminosité du projecteur; affiché seulement lorsque le paramètre Maintenir la luminosité est désactivé (EB-770F/EB-775F). Normal : luminosité maximale. Calme : luminosité réduite à 70 % et bruit de ventilateur réduit. Étendu : luminosité réduite à 70 % et prolonge la durée de vie utile de la source lumineuse. Personnalisé : permet de régler un niveau de luminosité personnalisé et d'utiliser le paramètre suivant.
Mode veille	On Off	Met automatiquement le projecteur hors tension après une période d'inactivité.
Temps Mode veille	1 à 30 minutes	Règle la période d'attente du mode veille.
Minuterie pause A/V	On Off	Éteint automatiquement le projecteur après 30 minutes si le paramètre Pause A/V est activé.

Paramètre	Options	Description
Mode attente	Comm. activée Comm. désactivée	<p>Activez ce paramètre pour permettre le contrôle et la surveillance du projecteur via un réseau lorsque le projecteur est en mode attente; ce paramètre est affiché seulement dans les cas suivants :</p> <ul style="list-style-type: none"> • Activation auto est désactivé dans le menu Réseau du projecteur. • Activation auto n'est pas réglé à HDMI1 et Déclencheur mise sous tension est réglé à Détection Plug-in. • Sortie A/V est réglé à En cours de projection dans le menu E/S de signal. • Alimentation USB est réglé à On en cours de proj.

Sujet parent: [Réglage des paramètres de menus](#)

Références associées

[Caractéristiques de la source lumineuse du projecteur](#)

Paramètres initiaux et options de réinitialisation - Menu Paramètres initiaux/tous les paramètres

Vous pouvez réinitialiser la majorité des paramètres du projecteur à leurs valeurs par défaut en utilisant l'option **Tout Réinit.** du menu Paramètres initiaux/tous les paramètres.

Éléments fréquemmen...	Assortiment couleur
Image	RGBCMY
E/S de signal	Réinitialiser les paramètres P...
Installation	Mémoire
Affichage	Sauvegarde mémoire
Fonctionnement	Appel mémoire
Gestion	Renommer la mémoire
Réseau	Effacement mémoire
Projection multiple	Réinitialiser les paramètres d...
Mémoire	ECO
ECO	Mode lumière Normal
	Mode veille On ^
Paramètres initiaux/to...	Temps Mode veille 10 mn
	Minuterie pause A/V On
	Mode attente Comm. activée
	Paramètres initiaux/tous les paramètres
	Tout Réinit.
	Mise à jour du firmware

Lorsque vous sélectionnez l'option **Tout Réinit.**, un écran comme celui-ci s'affiche :

[Tout Réinit.]	Retour
<input checked="" type="checkbox"/> Réinitialiser les paramètres d'Image	<input checked="" type="checkbox"/> Réinitialiser les paramètres de Réseau
<input checked="" type="checkbox"/> Réinitialiser les paramètres d'E/S de signal	<input checked="" type="checkbox"/> Réinitialiser les paramètres Style/Tactile
<input checked="" type="checkbox"/> Réinitialiser les paramètres d'Installation	<input checked="" type="checkbox"/> Réinitialiser les paramètres d'Interactivité
<input checked="" type="checkbox"/> Réinitialiser les paramètres d'Affichage	<input checked="" type="checkbox"/> Réinitialiser les paramètres Projection multiple
<input checked="" type="checkbox"/> Réinitialiser les paramètres de Fonctionnement	<input checked="" type="checkbox"/> Réinitial. mémoire
<input checked="" type="checkbox"/> Réinitialiser les paramètres de Gestion	
	Exécuter

Des crochets s'affichent en regard des paramètres de menu sélectionnés pour être réinitialisés. Si vous ne souhaitez pas réinitialiser des paramètres dans certains menus, désélectionnez-les. Lorsque vous êtes prêt, sélectionnez **Exécuter** et appuyez sur **↵ Enter**.

Remarque: Tous les mots de passe pour les paramètres du menu Réseau seront réinitialisés. Pour empêcher des utilisateurs non autorisés de réinitialiser ces mots de passe, activez **Protection du menu** dans le menu Réseau.

Même si vous utilisez l'option **Tout Réinit.**, les paramètres suivants ne seront pas réinitialisés :

- Zoom numérique
- Décalage image
- Motif Utilisateur
- Langue

Remarque: Consultez le lien ci-dessous pour plus de détails sur la mise à jour du micrologiciel du projecteur.

Sujet parent: [Réglage des paramètres de menus](#)

Concepts associés

[Processus de mise à jour du micrologiciel](#)

Entretien et transport du projecteur

Suivez les directives des sections ci-après pour faire l'entretien de votre projecteur et le transporter d'un endroit à l'autre.

[Entretien du projecteur](#)

[Entretien du filtre à air et des orifices de ventilation](#)

[Remplacement des piles de la télécommande](#)

[Processus de mise à jour du micrologiciel](#)

[Transport du projecteur](#)

Entretien du projecteur

Un minimum d'entretien suffit pour maintenir votre projecteur en état de marche optimal.

Il peut être nécessaire de nettoyer l'objectif périodiquement, ainsi que de nettoyer le filtre à air et les orifices de ventilation afin d'empêcher la surchauffe du projecteur en raison d'une mauvaise ventilation.

Les seules pièces que vous devez remplacer sont le filtre à air et les piles de la télécommande. Si vous devez remplacer une autre pièce, communiquez avec Epson ou avec un technicien Epson agréé.

Ce projecteur utilise une source lumineuse laser scellée qui n'a pas besoin d'entretien et qui ne peut pas être remplacée.

Avertissement: Avant de nettoyer tout composant du projecteur, mettez-le hors tension, débranchez le cordon d'alimentation et laissez le projecteur refroidir. N'ouvrez jamais les couvercles du projecteur sauf si ce manuel l'exige pour des raisons précises. Des tensions électriques dangereuses présentes à l'intérieur du projecteur peuvent causer des blessures graves.

Avertissement: N'essayez jamais de réparer ce produit vous-même à moins d'indication contraire dans le présent manuel. Pour toute autre réparation, adressez-vous à un technicien qualifié Epson.

[Nettoyage de l'objectif](#)

[Nettoyage du boîtier du projecteur](#)

Sujet parent: [Entretien et transport du projecteur](#)

Nettoyage de l'objectif

Nettoyez régulièrement l'objectif, ou dès que vous remarquez de la poussière ou des taches sur la surface. Assurez-vous d'éteindre le projecteur et débranchez le cordon d'alimentation avant de nettoyer l'objectif.

Remarque: Si l'objectif est poussiéreux, enlevez la poussière, puis essuyez l'objectif.

- Pour enlever la poussière ou les taches, essuyez délicatement l'objectif avec du papier à lentilles sec et propre.
- Pour enlever les taches tenaces, humidifiez un chiffon doux et sans peluches avec un nettoyant pour objectif et essuyez délicatement la surface de l'objectif. Ne vaporisez aucun liquide directement sur l'objectif.

Avertissement: N'utilisez pas un nettoyant qui contient un gaz inflammable. La forte chaleur produite par le projecteur peut provoquer un incendie.

Mise en garde: N'essuyez pas l'objectif immédiatement après avoir éteint le projecteur; sinon, l'objectif pourrait être endommagé. N'utilisez pas de nettoyant pour vitres ou de matériaux abrasifs pour nettoyer l'objectif. Ne soumettez pas l'objectif à des impacts, sinon, vous risquez de l'endommager. N'utilisez pas d'air comprimé, car les gaz peuvent laisser un résidu. Évitez de toucher l'objectif à mains nues afin de ne pas laisser d'empreintes ni endommager la surface.

Sujet parent: [Entretien du projecteur](#)

Tâches associées

[Mise hors tension du projecteur](#)

Nettoyage du boîtier du projecteur

Avant de nettoyer le boîtier, éteignez le projecteur et débranchez le cordon d'alimentation.

- Pour enlever la saleté ou la poussière, essuyez le boîtier à l'aide d'un chiffon doux, sec et sans peluches.
- Pour enlever la saleté tenace, utilisez un chiffon doux sans peluches humecté d'eau et de savon doux. Ne vaporisez aucun liquide directement sur le projecteur.

Mise en garde: N'utilisez pas de cire, d'alcool, de benzène, de diluant à peinture ou d'autres détergents chimiques pour nettoyer le boîtier. Vous risqueriez de l'endommager. N'utilisez pas d'air comprimé, car les gaz peuvent laisser un résidu inflammable.

Sujet parent: [Entretien du projecteur](#)

Tâches associées

[Mise hors tension du projecteur](#)

Entretien du filtre à air et des orifices de ventilation

L'entretien régulier du filtre est important afin de maintenir votre projecteur en bon état. Votre projecteur Epson a été conçu de façon à ce que le filtre soit facile d'accès et puisse être remplacé par l'utilisateur afin de protéger l'appareil et de simplifier son entretien régulier. La fréquence d'entretien du filtre peut varier selon l'environnement.

Si un entretien régulier n'est pas effectué, votre projecteur Epson vous avertira lorsque la température à l'intérieur du projecteur a atteint un niveau élevé. N'attendez pas de recevoir cet avertissement pour entretenir le filtre de votre projecteur, car une exposition prolongée à de hautes températures peut réduire la durée de vie utile de votre projecteur ou de votre laser.

Les dommages causés par le manque d'entretien de votre projecteur ou de son filtre à air pourraient ne pas être couverts par la garantie de votre projecteur.

[Nettoyage du filtre à air et des orifices de ventilation](#)

[Remplacement du filtre à air](#)

Sujet parent: [Entretien et transport du projecteur](#)

Références associées

[Caractéristiques de la source lumineuse du projecteur](#)

[Témoins d'état du projecteur](#)

Nettoyage du filtre à air et des orifices de ventilation

Nettoyez le filtre à air et les événements du projecteur s'ils sont poussiéreux ou si vous voyez un message vous avisant de les nettoyer. Augmentez la fréquence de nettoyage si vous employez le projecteur dans un environnement particulièrement poussiéreux.

Mise en garde: N'utilisez pas d'eau ou de détergent pour nettoyer le filtre à air. N'utilisez pas d'air comprimé, car les gaz peuvent laisser un résidu inflammable.

1. Mettez le projecteur hors tension et débranchez son cordon d'alimentation.

2. Faites glisser le loquet du capot du filtre à air et ouvrez le capot du filtre à air.

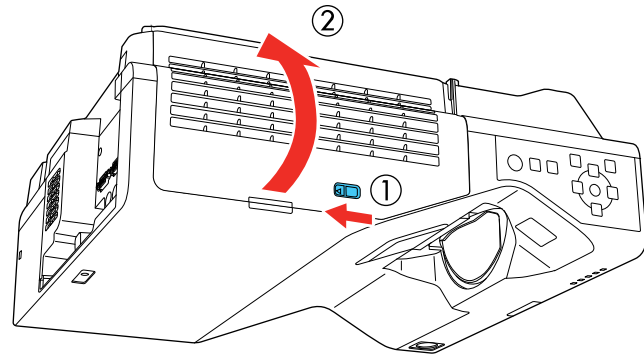

3. Ouvrez le butoir.

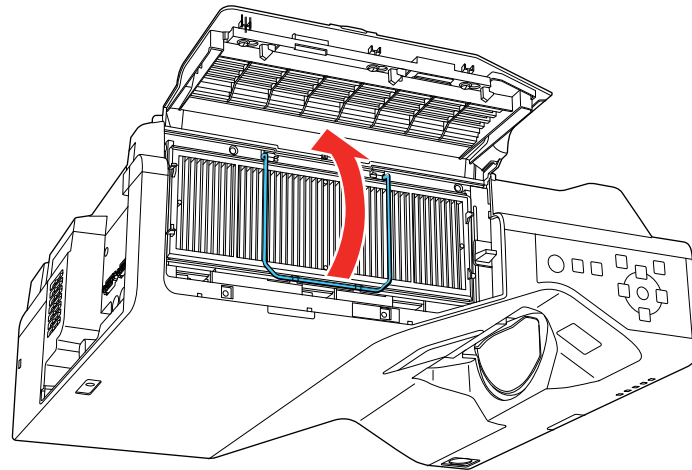

4. Tirez le filtre à air hors du projecteur.

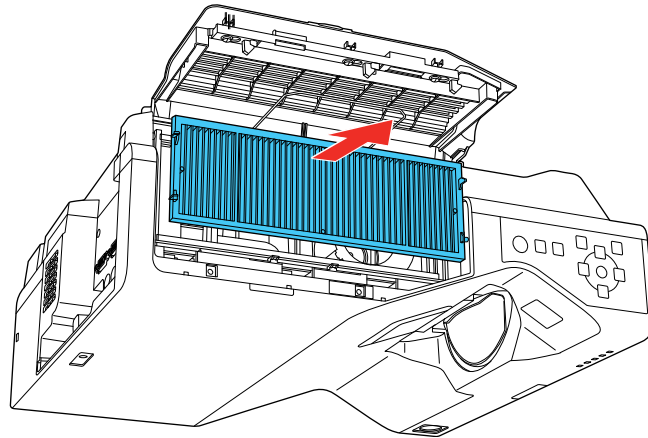

5. Passez l'aspirateur sur le devant du filtre à air (le côté avec les languettes) afin d'enlever toute trace de poussière.

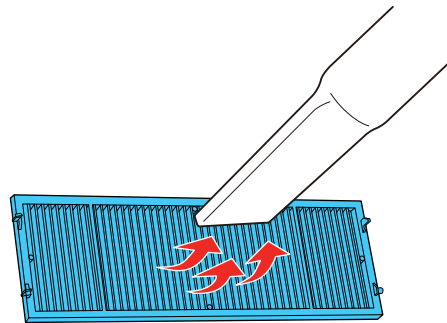

Mise en garde: Ne rincez pas le filtre à air dans l'eau et n'utilisez pas un détergent ou un solvant pour le nettoyer. N'utilisez pas d'air comprimé. Les gaz pourraient laisser un résidu inflammable ou de la poussière et des débris dans l'optique du projecteur ou d'autres zones fragiles.

Remarque: Si la poussière est difficile à enlever ou si le filtre est endommagé, remplacez le filtre à air.

6. Remplacez le filtre à air dans le projecteur comme indiqué.

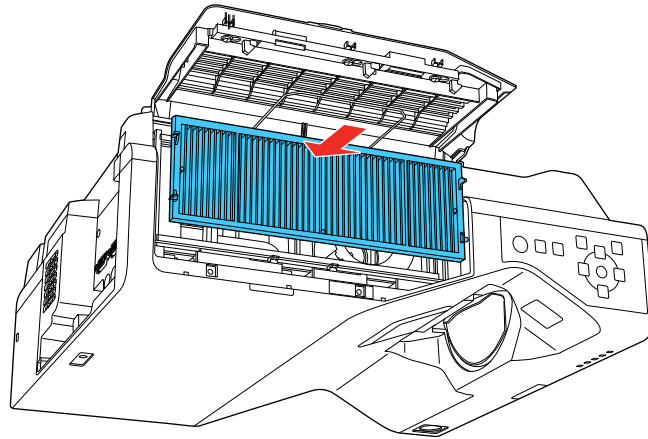

7. Abaissez le butoir et appuyez dessus jusqu'à ce qu'il s'enclenche.

8. Fermez le capot du filtre à air.

Sujet parent: [Entretien du filtre à air et des orifices de ventilation](#)

Tâches associées

[Mise hors tension du projecteur](#)

Remplacement du filtre à air

Si l'une des situations suivantes se présente, vous devez remplacer le filtre à air :

- Après avoir nettoyé le filtre à air, vous voyez un message vous indiquant de le nettoyer ou de le remplacer.
- Le filtre à air est déchiré ou endommagé.

Au besoin, vous pouvez remplacer le filtre à air pendant que le projecteur est monté sur le mur ou au plafond.

1. Mettez le projecteur hors tension et débranchez son cordon d'alimentation.

2. Faites glisser le loquet du capot du filtre à air et ouvrez le capot du filtre à air.

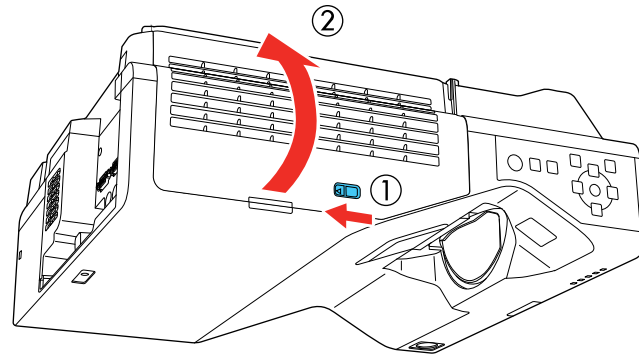

3. Ouvrez le butoir.

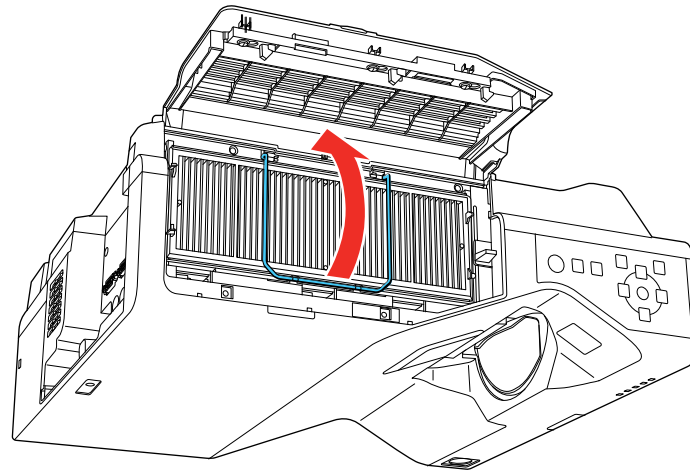

4. Tirez le filtre à air hors du projecteur.

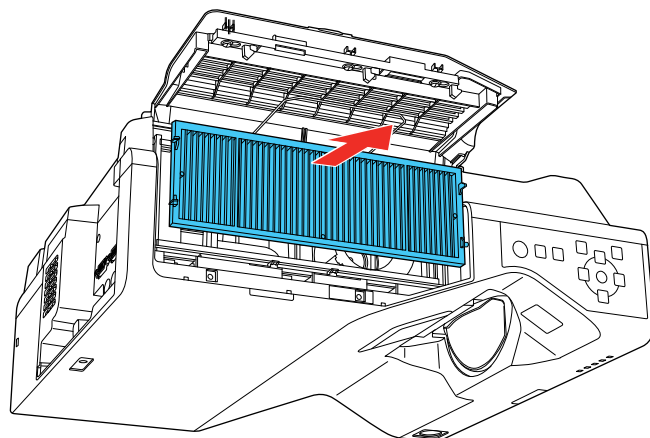

Remarque: Les filtres à air contiennent du polypropylène. Éliminez les filtres usés conformément à la réglementation locale.

5. Placez un nouveau filtre à air dans le projecteur comme indiqué.

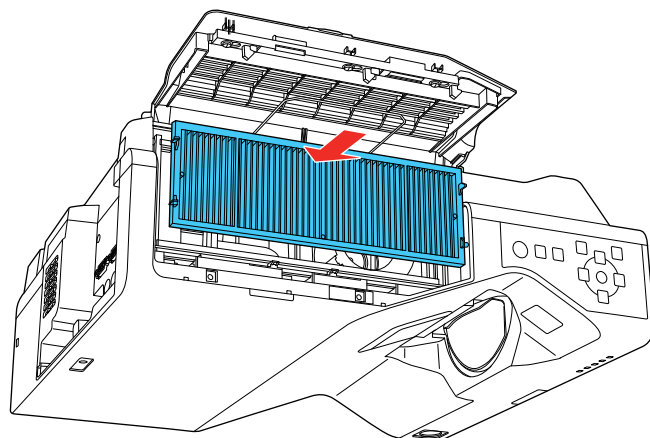

6. Abaissez le butoir et appuyez dessus jusqu'à ce qu'il s'enclenche.

7. Fermez le capot du filtre à air.

Sujet parent: [Entretien du filtre à air et des orifices de ventilation](#)

Tâches associées

[Mise hors tension du projecteur](#)

Remplacement des piles de la télécommande

La télécommande utilise deux piles AA alcalines ou au manganèse. Remplacez les piles dès qu'elles sont épuisées.

Mise en garde: Utilisez uniquement le type de piles spécifié dans ce manuel. N'installez pas différents types de piles ou des piles neuves et anciennes en même temps.

1. Retirez le couvercle du logement des piles comme illustré.

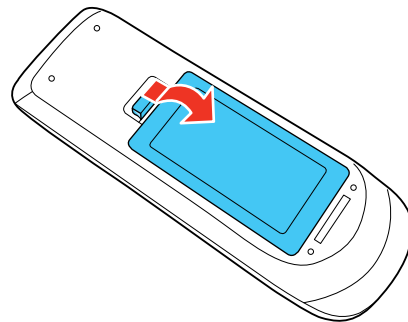

2. Retirez les piles usées.

Avertissement: Si les piles ont laissé fuir du liquide, essuyez-le immédiatement avec un chiffon doux et évitez le contact avec la peau. Si vos mains viennent en contact avec le liquide, lavez-les immédiatement afin d'éviter les blessures.

3. Insérez les piles avec les bornes + et – tel qu'illustré.

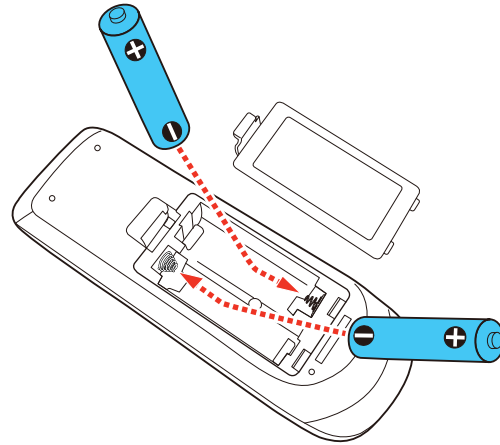

Avertissement: Assurez-vous que les piles sont insérées dans la bonne position. Si les piles ne sont pas correctement insérées, elles pourraient exploser ou fuir, ce qui pourrait causer un incendie ou des blessures ou endommager le produit.

4. Remplacez le couvercle du logement des piles et appuyez dessus pour l'enclencher.

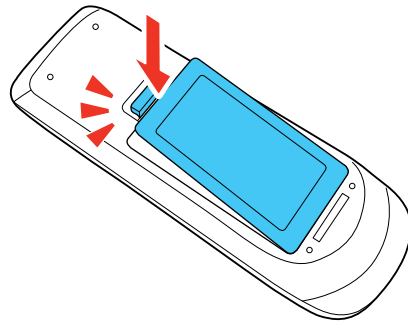

Avertissement: Éliminez les piles usées conformément à la réglementation locale. N'exposez pas les piles à la chaleur ou aux flammes. Conservez les piles hors de la portée des enfants; elles présentent un risque d'étouffement et sont très dangereuses en cas d'ingestion.

Sujet parent: [Entretien et transport du projecteur](#)

Processus de mise à jour du micrologiciel

Vous pouvez mettre à jour le micrologiciel du projecteur à l'aide d'un périphérique de stockage USB ou d'un ordinateur et d'un câble USB.

Remarque: Votre ordinateur doit fonctionner sous l'un des systèmes d'exploitation suivants pour faire la mise à jour du micrologiciel :

- Windows 8.x ou version ultérieure
- macOS 10.13.x ou version ultérieure

Si une mise à jour du micrologiciel est disponible pour votre produit, vous pouvez sélectionner l'option **Mise à jour du firmware** dans le menu **Paramètres initiaux/tous les paramètres** du projecteur. Le projecteur entre en mode de mise à jour du micrologiciel et est prêt à effectuer une mise à jour du micrologiciel. Si aucun fichier de mise à jour du micrologiciel n'est trouvé, le projecteur passe en mode veille.

Si votre projecteur est sur un réseau, vous pouvez utiliser le logiciel Epson Projector Management pour vérifier si une nouvelle version du micrologiciel de votre projecteur est disponible et effectuez une mise à jour du micrologiciel.

Vous pouvez contacter l'assistance Epson pour rechercher les mises à jour du micrologiciel de votre produit. Pour plus d'informations, contactez l'assistance Epson.

Sujet parent: [Entretien et transport du projecteur](#)

Références associées

[Où obtenir de l'aide \(États-Unis et Canada\)](#)

[Où obtenir de l'aide \(Amérique latine\)](#)

[Manuels et logiciels supplémentaires pour le projecteur](#)

Transport du projecteur

Le projecteur contient des pièces de précision dont certaines sont en verre. Suivez les directives suivantes pour transporter, expédier ou entreposer le projecteur en toute sécurité.

1. Débranchez tout appareil connecté au projecteur.
2. Éteignez le projecteur.
3. Assurez-vous que le témoin  d'alimentation est bleu (sans clignoter) et que le témoin d'état est éteint avant de débrancher le cordon d'alimentation.

4. Choisissez l'une des options suivantes :

- Lorsque vous transportez le projecteur sur une longue distance ou comme bagage enregistré, emballez-le dans une boîte solide avec un rembourrage autour du projecteur et écrivez « Fragile » sur la boîte.
- Lors de l'expédition du projecteur en vue de sa réparation, placez-le dans l'emballage d'origine, si possible, ou placez du matériel amortissant équivalent autour du projecteur. Écrivez « Fragile » sur la boîte.

Remarque: Epson ne peut être tenue responsable des dommages encourus lors du transport.

Sujet parent: [Entretien et transport du projecteur](#)

Résolution des problèmes

Vérifiez les solutions dans les sections suivantes si vous éprouvez des problèmes avec le projecteur.

[Conseils pour les problèmes de projection](#)

[Témoins d'état du projecteur](#)

[Utilisation des descriptions de menu du projecteur](#)

[Résolution des problèmes d'image ou de son](#)

[Résolution des problèmes de fonctionnement du projecteur ou de la télécommande](#)

[Résolution des problèmes de réseau](#)

[Où obtenir de l'aide \(États-Unis et Canada\)](#)

[Où obtenir de l'aide \(Amérique latine\)](#)

Conseils pour les problèmes de projection

Si le projecteur ne fonctionne pas correctement, essayez d'abord de le mettre hors tension et de débrancher le cordon d'alimentation. Ensuite, rebranchez le cordon d'alimentation et mettez le projecteur sous tension.

Si le problème persiste, vérifiez ce qui suit :

- Les témoins sur le projecteur peuvent donner une indication du problème.
- Les solutions offertes dans ce guide peuvent vous aider à résoudre de nombreux problèmes.

Si aucune de ces solutions ne vous aide, vous pouvez communiquer avec le soutien technique d'Epson.

Sujet parent: [Résolution des problèmes](#)

Références associées

[Où obtenir de l'aide \(États-Unis et Canada\)](#)

[Où obtenir de l'aide \(Amérique latine\)](#)

[Témoins d'état du projecteur](#)

Tâches associées

[Nettoyage de l'objectif](#)

[Nettoyage du filtre à air et des orifices de ventilation](#)

[Remplacement du filtre à air](#)

[Mise sous tension du projecteur](#)

[Mise hors tension du projecteur](#)

Témoins d'état du projecteur

Les témoins du projecteur indiquent l'état du projecteur et vous préviennent en cas de problème. Vérifiez l'état et la couleur des témoins et cherchez la solution dans le tableau de cette section.

Remarque: Si le paramètre **Indicateurs** du menu **Fonctionnement** est réglé à **Off**, tous les témoins sont désactivés dans des conditions de projection normales.

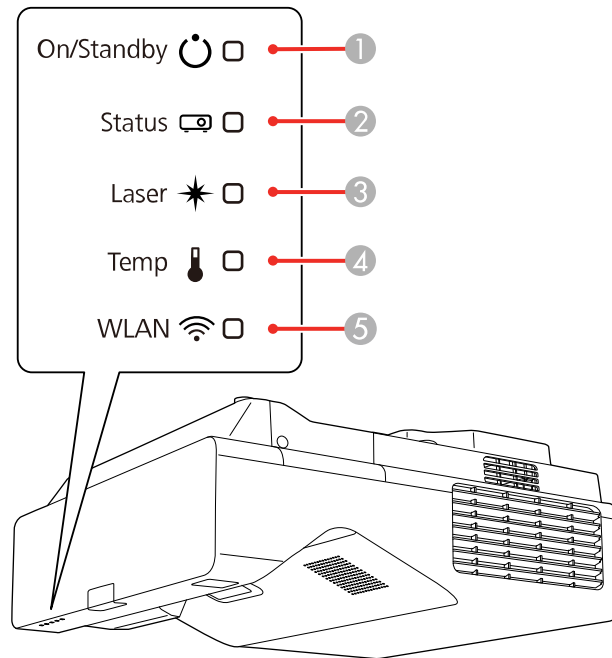

- 1 Témoin On/Standby (marche/attente)
- 2 Témoin Status (état)
- 3 Témoin Laser
- 4 Témoin Temp (température)
- 5 Témoin WLAN (réseau sans fil)

Témoin On/Standby	Témoin Status	Témoin Laser	Témoin Temp	État et solution
Bleu	Bleu	Éteint	Éteint	Fonctionnement normal.
Bleu	Clignotant bleu	Éteint	Éteint	Réchauffage. Attendez que l'image s'affiche. Mise hors tension. (Lorsque le témoin Status cesse de clignoter, vous pouvez débrancher le projecteur.)
Bleu	Éteint	Éteint	Éteint	En mode attente, veille ou surveillance.
Clignotant bleu	Éteint	Éteint	Éteint	En cours de préparation pour le mode surveillance ou le mode de démarrage rapide; toutes les fonctions sont désactivées.
Clignotant bleu	Varie	Varie	Clignotant orange	Le projecteur est trop chaud. <ul style="list-style-type: none"> • Vérifiez si les événements et le filtre à air sont obstrués par de la poussière ou par des objets à proximité. • Nettoyez ou remplacez le filtre à air. • Assurez-vous que la température ambiante n'est pas trop élevée.

Témoin On/Standby	Témoin Status	Témoin Laser	Témoin Temp	État et solution
Éteint	Clignotant bleu	Éteint	Orange	<p>Le projecteur a surchauffé et s'est éteint. Laissez-le hors tension afin qu'il puisse refroidir. Après environ 5 minutes, effectuez l'une des étapes suivantes :</p> <ul style="list-style-type: none"> • Vérifiez si les événements et le filtre à air sont obstrués par de la poussière ou par des objets à proximité. • Assurez-vous que la température ambiante n'est pas trop élevée. • Nettoyez ou remplacez le filtre à air. • Si vous utilisez le projecteur à haute altitude, activez le Mode haute alt. • Si le problème persiste, débranchez le projecteur et obtenez l'aide d'Epson.
Clignotant bleu	Varie	Clignotant orange	Varie	Avertissement relié au laser. Mettez le projecteur hors tension, débranchez le cordon d'alimentation et communiquez avec Epson pour obtenir de l'aide.
Éteint	Clignotant bleu	Orange	Éteint	Il y a un problème avec le laser. Mettez le projecteur hors tension, débranchez le cordon d'alimentation et communiquez avec Epson pour obtenir de l'aide.
Éteint	Clignotant bleu	Éteint	Clignotant orange	Il y a un problème avec un ventilateur ou un capteur. Éteignez le projecteur, débranchez le cordon d'alimentation et contactez Epson pour obtenir de l'aide.

Témoin On/Standby	Témoin Status	Témoin Laser	Témoin Temp	État et solution
Éteint	Clignotant bleu	Clignotant orange	Éteint	Erreur interne. Éteignez le projecteur, débranchez le cordon d'alimentation et contactez Epson pour obtenir de l'aide.
Varie	Clignotant bleu	Clignotant orange	Varie	Le Mode actualiser est en cours.

État du témoin LAN sans fil

Le témoin LAN sans fil indique ce qui suit :

- **Bleu** : La connexion LAN sans fil est disponible et fonctionne normalement
- **Clignotant bleu (rapidement)** : Connexion ou communication en cours à un appareil.
- **Clignotant bleu (lentement)** : Une erreur est survenue. Éteignez le projecteur, puis rallumez-le.
- **Off** : La connexion LAN sans fil n'est pas disponible. Assurez-vous que le paramètre **Alim réseau sans fil** est réglé à **On** dans le menu **Gestion** du projecteur.

Remarque: Si les témoins agissent d'une façon qui n'est pas mentionnée dans les tableaux ci-dessus, mettez le projecteur hors tension, débranchez-le et communiquez avec Epson pour obtenir de l'aide.

Sujet parent: [Résolution des problèmes](#)

Références associées

[Où obtenir de l'aide \(États-Unis et Canada\)](#)

[Où obtenir de l'aide \(Amérique latine\)](#)

[Paramètres des fonctions - Menu Fonctionnement](#)

[Paramètres d'administration - Menu Gestion](#)

Utilisation des descriptions de menu du projecteur

Le projecteur affiche des descriptions dans le système de menus pour vous aider à naviguer dans les paramètres du projecteur. Les descriptions figurent à droite de l'écran au fur et à mesure que vous parcourez les paramètres du menu.

Sujet parent: [Résolution des problèmes](#)

Résolution des problèmes d'image ou de son

Vérifiez les solutions offertes dans les sections suivantes si vous avez des problèmes avec les images projetées ou le son.

[Solutions lorsqu'aucune image n'apparaît](#)

[Solutions lorsque l'image est incorrecte lors de l'utilisation de la fonction USB Display](#)

[Solutions lorsque le message « Pas de signal » apparaît](#)

[Solutions lorsque le message « Non supporté » apparaît](#)

[Solutions lorsque seulement une image partielle apparaît](#)

[Solutions lorsque l'image n'est pas rectangulaire](#)

[Solutions pour les images affectées par le bruit ou le brouillage](#)

[Solutions si l'image est floue](#)

[Solutions pour les images à la luminosité ou aux couleurs incorrectes](#)

[Solutions lorsqu'une image rémanente reste sur l'image projetée](#)

[Solutions aux problèmes de son](#)

[Solutions aux problèmes de microphone](#)

[Solutions aux problèmes de lecture de contenu](#)

Sujet parent: [Résolution des problèmes](#)

Solutions lorsqu'aucune image n'apparaît

Si aucune image n'apparaît, essayez l'une des solutions suivantes :

- Appuyez sur la touche **A/V Mute** de la télécommande pour voir si l'image avait été temporairement désactivée.
- Assurez-vous que les câbles nécessaires sont tous bien branchés et que le projecteur et les sources vidéo sont sous tension.
- Si votre appareil est connecté via un processeur vidéo ou une plaque murale, connectez-le directement à votre projecteur.
- Si vous avez branché la source vidéo au port **Computer2/Monitor Out**, assurez-vous que le paramètre **Monitor Out Port** est réglé à **Computer2**.
- Assurez-vous que l'image en cours de projection n'est pas complètement noire (seulement lorsque vous projetez depuis un ordinateur).
- Appuyez sur la touche d'alimentation du projecteur pour sortir du mode attente ou veille. Vérifiez également si l'ordinateur connecté est en mode veille ou s'il affiche un écran vide.

- Si le projecteur ne répond pas lorsque vous appuyez sur n'importe quelle touche du projecteur, une erreur interne peut s'être produite dans le projecteur. Communiquez avec Epson pour obtenir de l'aide.
- Appuyez sur la touche **Menu**. Si le menu du projecteur s'affiche, il est possible qu'il y ait un problème avec la source vidéo branchée, la connexion du câble ou le port.
- Réglez le paramètre **Luminosité** du menu Image.
- Réglez la luminosité de la source de lumière de votre projecteur.
- Vérifiez le menu Affichage pour vous assurer que **Messages** est réglé à **On**.
- Si le projecteur ne réagit pas lorsque vous appuyez sur les touches du panneau de commande, les touches pourraient être verrouillées. Déverrouillez-les.
- Si le projecteur ne réagit pas lorsque vous appuyez sur les touches de la télécommande, assurez-vous que les récepteurs de télécommande sont activés.
- Pour les images projetées avec Windows Media Center en plein écran, réduisez la taille de l'écran (si elle est en mode plein écran).
- Pour les images projetées à partir d'applications utilisant Windows DirectX, désactivez les fonctions DirectX.
- Le projecteur pourrait être incapable de projeter des vidéos protégées par des droits d'auteur que vous diffusez depuis un ordinateur. Pour plus de détails, consultez le mode d'emploi fourni avec votre ordinateur.
- Si vous ne pouvez pas projeter une image de Screen mirroring, assurez-vous que le paramètre **Capturer** est désactivé.
- Si les autres solutions ne permettent pas de résoudre le problème, réinitialisez tous les paramètres du projecteur en utilisant l'option du menu **Paramètres initiaux/tous les paramètres**.

Sujet parent: [Résolution des problèmes d'image ou de son](#)

Références associées

[Paramètres d'affichage - Menu Affichage](#)

[Paramètres de configuration - Menu ECO](#)

[Paramètres du signal d'entrée - Menu E/S de signal](#)

[Paramètres de qualité d'image - Menu Image](#)

Tâches associées

[Sélection de la source d'image](#)

[Déverrouillage des touches du projecteur](#)

[Désactivation provisoire de l'image et du son](#)

Solutions lorsque l'image est incorrecte lors de l'utilisation de la fonction USB Display

Si aucune image n'est affichée ou si l'image semble incorrecte lors de l'utilisation de la fonction USB Display, essayez l'une des solutions suivantes :

- Appuyez sur la touche **USB** de la télécommande.
- Débranchez et rebranchez le câble USB.
- Appuyez sur la touche **Source Search** de la télécommande ou du panneau de commande, puis sélectionnez **USB Display**.
- Assurez-vous que le logiciel USB Display a été installé correctement. Installez-le manuellement si nécessaire.
- Assurez-vous que votre ordinateur est branché au port **USB-B** du projecteur.
- Assurez-vous que le paramètre **USB Display** est réglé à **On** dans le menu E/S de signal du projecteur.
- Sur un Mac, sélectionnez l'icône **USB Display** sur le Dock ou à partir du dossier **Applications**. Si vous sélectionnez Quitter dans le menu de l'icône USB Display sur le Dock, USB Display ne commence pas automatiquement lorsque vous branchez le câble USB.
- Si le curseur de la souris vacille ou clignote, activez le paramètre **Permet de fluidifier le mouvement du curseur de la souris** dans le logiciel Paramètres Epson USB Display sur votre ordinateur Windows.
- Désactivez le paramètre **Transférer la fenêtre des couches** dans le programme des paramètres Epson USB Display de votre ordinateur.
- Si vous modifiez la résolution de l'ordinateur durant la projection, la qualité et le rendement vidéo pourraient être affectés.
- Pour les images projetées avec Windows Media Center en plein écran, réduisez la taille de l'écran (si elle est en mode plein écran).
- Pour les images projetées à partir d'applications utilisant Windows DirectX, désactivez les fonctions DirectX.
- Assurez-vous que vous utilisez la plus récente version du logiciel USB Display. Vous pouvez télécharger la plus récente version depuis le site Web d'Epson. Visitez le site epson.com/support (É.-U.), epson.ca/support (Canada) ou latin.epson.com/support (Amérique latine) et sélectionnez votre produit.

Sujet parent: [Résolution des problèmes d'image ou de son](#)

Références associées

[Paramètres du signal d'entrée - Menu E/S de signal](#)

Tâches associées

[Sélection de la source d'image](#)

[Raccordement à un ordinateur pour audio et vidéo par USB](#)

Solutions lorsque le message « Pas de signal » apparaît

Si le message « Pas de signal » apparaît, essayez l'une des solutions suivantes :

- Appuyez sur la touche **Source Search** et attendez quelques secondes qu'une image apparaisse.
- Mettez sous tension la source vidéo ou l'ordinateur raccordé et appuyez sur la touche de lecture pour commencer votre présentation, au besoin.
- Vérifiez la connexion du projecteur à vos sources vidéo.
- Si vous projetez depuis un ordinateur portable, assurez-vous qu'il est configuré pour pouvoir afficher sur un moniteur externe.
- Au besoin, mettez le projecteur et la source vidéo ou l'ordinateur hors tension, puis rallumez-les.
- Si vous projetez à partir d'une source HDMI, remplacez le câble HDMI par un câble plus court.
- Branchez la source vidéo directement dans le projecteur.
- Essayez un autre câble vidéo.
- Si les autres solutions ne permettent pas de résoudre le problème, réinitialisez tous les paramètres du projecteur en utilisant l'option du menu **Paramètres initiaux/tous les paramètres**.

[Affichage depuis un ordinateur portable Windows](#)

[Affichage depuis un ordinateur portable Mac](#)

Sujet parent: [Résolution des problèmes d'image ou de son](#)

Tâches associées

[Sélection de la source d'image](#)

[Raccordement d'un moniteur d'ordinateur externe](#)

Sujets reliés

[Raccordement à des ordinateurs](#)

[Raccordement à des sources vidéo](#)

Affichage depuis un ordinateur portable Windows

Si vous voyez le message « Pas de signal » lorsque vous tentez d'afficher depuis un ordinateur portable Windows, vous devez configurer l'ordinateur portable pour afficher sur un moniteur externe.

1. Tenez la touche **Fn** de l'ordinateur portable enfoncée et appuyez sur la touche marquée d'une icône de moniteur ou **CRT/LCD**. (Consultez le guide de l'utilisateur de l'ordinateur portable pour de plus amples renseignements.) Patientez quelques secondes afin que l'image s'affiche. Pour afficher à la fois sur l'écran de l'ordinateur portable et sur le projecteur, essayez d'appuyer sur les mêmes touches encore une fois.

Remarque: Sous Windows 7 ou une version ultérieure, maintenez enfoncée la touche Windows et appuyez sur **P** en même temps, puis cliquez sur **Dupliquer**.

2. Si la même image n'est pas affichée par l'ordinateur portable et par le projecteur, vérifiez l'utilitaire **Affichage** Windows pour vous assurer que le port de moniteur externe est activé et que le mode de bureau étendu est désactivé. (Consultez la documentation de l'ordinateur ou de Windows pour des directives.)
3. Au besoin, vérifiez les paramètres de votre carte vidéo et réglez l'option d'affichage multiple à **Cloner**, **Miroir** ou **Dupliquer**.

Sujet parent: [Solutions lorsque le message « Pas de signal » apparaît](#)

Affichage depuis un ordinateur portable Mac

Si vous voyez le message « Pas de signal » lorsque vous tentez d'afficher depuis un ordinateur portable Mac, vous devez configurer l'ordinateur portable pour l'affichage en miroir. (Consultez le guide de l'utilisateur de l'ordinateur portable pour de plus amples renseignements.)

1. Ouvrez l'utilitaire **Préférences Système** et sélectionnez **Moniteurs**, **Moniteur** ou **Couleur ACL**.
2. Cliquez sur l'onglet **Disposition** ou **Ranger**.
3. Cochez la case **Recopier les écrans**.

Sujet parent: [Solutions lorsque le message « Pas de signal » apparaît](#)

Solutions lorsque le message « Non supporté » apparaît

Si le message « Non supporté » apparaît, essayez l'une des solutions suivantes :

- Vérifiez que le bon signal d'entrée est sélectionné dans le menu E/S de signal.
- Assurez-vous que la résolution de l'écran de l'ordinateur ne dépasse pas la résolution et la limite de fréquence du projecteur. Au besoin, sélectionnez une résolution différente pour votre ordinateur. (Consultez le guide de l'utilisateur de l'ordinateur pour de plus amples renseignements.)
- Si vous projetez depuis une source HDMI, modifiez le paramètre **Niveau HDMI IN EQ** dans le menu E/S de signal du projecteur. Suivez les instructions à l'écran. Il est possible que vous deviez redémarrer le projecteur.

- Si vous projetez depuis un appareil portable de diffusion en continu, réglez le **Niveau HDMI IN EQ** à **Auto** dans le menu E/S de signal du projecteur. Si un problème survient, modifiez le paramètre.

Sujet parent: [Résolution des problèmes d'image ou de son](#)

Références associées

[Paramètres du signal d'entrée - Menu E/S de signal](#)

Solutions lorsque seulement une image partielle apparaît

Si seulement une image partielle apparaît, essayez l'une des solutions suivantes :

- Pour les connexions VGA, appuyez sur la touche **Auto** de la télécommande afin d'optimiser le signal.
- Assurez-vous de sélectionner le bon paramètre **Format d'écran** dans le menu Installation du projecteur pour l'écran utilisé. S'il y a des marges entre les bords de l'image et le cadre de l'écran projeté, utilisez le paramètre **Position à l'écran** pour ajuster la position de l'image.
- Assurez-vous que le paramètre **Mise à l'échelle** dans le menu Image est désactivé (EB-770F/EB-775F).
- Assurez-vous que le paramètre **Résolution** dans le menu Image est réglé correctement selon le signal d'entrée.
- Essayez de modifier la position de l'image à l'aide du paramètre **Position** dans le menu Image.
- Appuyez sur la touche **Aspect** de la télécommande pour sélectionner un rapport largeur/hauteur de l'image différent.
- Si vous avez agrandi ou réduit l'image avec les touches **E-Zoom**, appuyez sur la touche **Esc** jusqu'à ce que le projecteur revienne à l'affichage plein écran.
- Vérifiez les paramètres d'affichage de votre ordinateur pour désactiver l'affichage sur deux écrans et réglez la résolution selon les limites du projecteur. (Consultez le guide de l'utilisateur de l'ordinateur pour de plus amples renseignements.)
- Vérifiez la résolution attribuée à vos fichiers de présentation afin de voir s'ils ont été créés à une résolution différente de la résolution de projection. (Consultez l'aide du logiciel pour les détails.)
- Assurez-vous de sélectionner le bon paramètre **Projection** dans le menu Installation.
- Essayez d'ajuster la position de l'image à l'aide du paramètre **Décalage image**.
- Si vous projetez en mode **Lecture de contenu**, assurez-vous d'utiliser le bon paramètre **Effet superposition** dans le menu Fonctionnement > Lecture de contenu (EB-770F/EB-775F).

Sujet parent: [Résolution des problèmes d'image ou de son](#)

Références associées

[Paramètres du signal d'entrée - Menu E/S de signal](#)

[Paramètres d'installation - Menu Installation](#)

[Paramètres de qualité d'image - Menu Image](#)

Tâches associées

[Modification du rapport largeur/hauteur de l'image](#)

[Agrandissement ou réduction des images](#)

Solutions lorsque l'image n'est pas rectangulaire

Si l'image projetée n'est pas parfaitement rectangulaire, essayez l'une des solutions suivantes :

- Si le projecteur n'est pas fixé sur le mur ou au plafond, placez-le directement devant l'écran, de façon à ce que l'objectif soit devant le centre de l'écran, si possible.
- Utilisez le paramètre **Décalage image** pour ajuster la position de l'image au lieu de déplacer le projecteur.
- Appuyez sur les touches de correction trapézoïdale du projecteur pour ajuster la forme de l'image.
- Ajustez la forme de l'image à l'aide des paramètres **Corr. géométrique** individuels du menu Installation.

Remarque: Il est possible que le réglage des paramètres **Quick Corner**, **H/V-Keystone** et **Correction de l'arc** modifie le calibrage du crayon et de la mise au point.

Remarque: Si le projecteur est installé sur un mur, utilisez toujours les molettes d'ajustement sur le support de montage pour centrer l'image.

Sujet parent: [Résolution des problèmes d'image ou de son](#)

Références associées

[Paramètres d'installation - Menu Installation](#)

[Paramètres de qualité d'image - Menu Image](#)

Tâches associées

[Correction de la forme de l'image à l'aide du paramètre Correction de l'arc](#)

[Correction de la forme de l'image avec les touches de correction trapézoïdale](#)

[Correction de la forme de l'image à l'aide du paramètre Quick Corner](#)

Solutions pour les images affectées par le bruit ou le brouillage

Si l'image projetée semble subir de l'interférence électronique (bruit) ou du brouillage, essayez l'une des solutions suivantes :

- Vérifiez les câbles servant à brancher l'ordinateur ou la source vidéo au projecteur. Ils devraient :
 - être à l'écart du cordon d'alimentation afin de prévenir l'interférence;
 - être solidement branchés aux deux extrémités;
 - ne pas être branchés à une rallonge.
- Assurez-vous d'avoir sélectionné les bons paramètres **Format du signal** ou **EDID** dans le menu E/S de signal du projecteur, si disponible pour votre source d'image.
- Réglez les paramètres **Réduction bruit**, **Réduction bruit MPEG** et **Désentrelacement** dans le menu Image du projecteur.
- Si disponible pour votre source vidéo, sélectionnez **Automatique** au paramètre **Résolution** du menu Signal.
- Sélectionnez une résolution vidéo et un taux de rafraîchissement sur l'ordinateur qui sont compatibles avec ceux du projecteur.
- Si vous projetez depuis un ordinateur au moyen d'un câble VGA, appuyez sur la touche **Auto** de la télécommande du projecteur pour régler automatiquement les paramètres d'alignement et de synchronisation. Si le problème n'est pas réglé, affichez une image au motif uniforme à l'écran et réglez manuellement les paramètres **Alignement** et **Sync**.
- Si vous avez réglé la forme de l'image à l'aide des commandes du projecteur, essayez de réduire le paramètre **Netteté** afin d'améliorer la qualité de l'image.
- Si vous utilisez une rallonge pour le câble d'alimentation, essayez de projeter sans l'utiliser afin de savoir si elle brouille le signal.
- Si vous utilisez la fonction USB Display, désactivez le paramètre **Transférer la fenêtre des couches** dans le programme des paramètres Epson USB Display de votre ordinateur.

Sujet parent: [Résolution des problèmes d'image ou de son](#)

Références associées

[Paramètres du signal d'entrée - Menu E/S de signal](#)

[Formats d'affichage vidéo pris en charge](#)

[Paramètres de qualité d'image - Menu Image](#)

Sujets reliés

[Raccordement à des sources vidéo](#)

Solutions si l'image est floue

Si l'image projetée est floue, essayez l'une des solutions suivantes :

- Réglez la mise au point.
- Nettoyez l'objectif du projecteur.

Remarque: Pour éviter la condensation sur l'objectif lorsque vous venez d'un environnement froid, laissez le projecteur se réchauffer à la température ambiante avant de l'utiliser.

- Placez le projecteur assez près de l'écran et directement en avant de celui-ci.
- Assurez-vous que votre écran est plat. Essayez de projeter sur une surface différente.
- Assurez-vous que la distance entre le projecteur et votre surface de projection respecte les spécifications indiquées dans votre *Guide d'installation* en ligne.
- Placez le projecteur de façon à éviter un trop grand angle de réglage de la distorsion trapézoïdale, ce qui aurait pour conséquence de déformer l'image.
- Modifiez le paramètre **Netteté** pour améliorer la qualité de l'image.
- Si vous projetez depuis un ordinateur au moyen d'un câble VGA, appuyez sur la touche **Auto** de la télécommande du projecteur pour régler automatiquement les paramètres d'alignement et de synchronisation. Si des bandes floues ou un flou général demeurent, affichez une image au motif uniforme à l'écran et réglez manuellement les paramètres **Alignement** et **Sync**.
- Si vous projetez depuis un ordinateur, utilisez une résolution inférieure ou ajustez la résolution de l'ordinateur afin qu'elle corresponde à la résolution native du projecteur, si possible.

Sujet parent: [Résolution des problèmes d'image ou de son](#)

Références associées

[Paramètres de qualité d'image - Menu Image](#)

Tâches associées

[Nettoyage de l'objectif](#)

[Mise au point de l'image](#)

Solutions pour les images à la luminosité ou aux couleurs incorrectes

Si l'image projetée est trop sombre ou trop claire, ou si les couleurs sont incorrectes, essayez l'une des solutions suivantes :

- Appuyez sur la touche **Color Mode** de la télécommande afin de sélectionner le meilleur réglage pour l'image et les conditions de visionnement.
- Vérifiez les paramètres de source vidéo.
- Réglez les paramètres disponibles dans le menu Image pour la source d'entrée actuelle, tels que **Luminosité**, **Contraste**, **Nuance**, **Balance des blancs**, **Intensité couleur** et **RGBCMY**.
- Assurez-vous d'avoir sélectionné le bon paramètre **Format du signal** ou **EDID** dans le menu E/S de signal, si disponible pour votre source d'image.
- Assurez-vous que tous les câbles sont bien raccordés au projecteur et à votre périphérique vidéo. Si vous avez raccordé de longs câbles, essayez de raccorder des câbles plus courts.
- Placez le projecteur assez près de l'écran.
- Assurez-vous d'avoir récemment exécuté le **Calibrage lumière** du menu Fonctionnement. Si vous utilisez plusieurs projecteurs, effectuez un calibrage sur tous les projecteurs afin d'assurer une qualité d'image constante (EB-770F/EB-775F).

Sujet parent: [Résolution des problèmes d'image ou de son](#)

Références associées

[Paramètres du signal d'entrée - Menu E/S de signal](#)

[Paramètres d'administration - Menu Gestion](#)

[Paramètres de qualité d'image - Menu Image](#)

Solutions lorsqu'une image rémanente reste sur l'image projetée

Si vous voyez une image rémanente dans l'image projetée, sélectionnez **Mode actualiser > Démarr.** dans le menu Gestion.

Sujet parent: [Résolution des problèmes d'image ou de son](#)

Références associées

[Paramètres d'administration - Menu Gestion](#)

Solutions aux problèmes de son

Si aucun son n'est émis lorsque vous vous attendez à ce qu'il y en ait ou si le volume est trop faible ou trop fort, essayez l'une des solutions suivantes :

- Réglez les paramètres de volume du projecteur.
- Appuyez sur la touche **A/V Mute** de la télécommande pour reprendre la lecture vidéo et audio provisoirement interrompue.
- Vérifiez si le volume est correctement réglé sur l'ordinateur ou la source vidéo, et si la sortie audio est réglée pour la source appropriée.
- Essayez de débrancher et de rebrancher le câble audio.
- Vérifiez les connexions du câble audio entre le projecteur et la source vidéo.
- Si vous n'entendez pas de son d'une source HDMI, réglez la sortie de l'appareil connecté à PCM.
- Assurez-vous que tous les câbles audio utilisés sont étiquetés « No Resistance » (Aucune résistance).
- Si vous utilisez la fonction de l'affichage USB, activez le paramètre **Sortie audio du projecteur** dans le programme des paramètres Epson USB Display de votre ordinateur.
- Si vous utilisez un Mac et que vous n'entendez pas le son d'une source HDMI, assurez-vous que votre Mac prend en charge la transmission de l'audio par le port HDMI. Si ce n'est pas le cas, vous devrez connecter un câble audio.
- Si vous souhaitez utiliser une source audio connectée lorsque le projecteur ne projette pas d'images, réglez l'option **Démarrage rapide** du menu Fonctionnement à **Off** et assurez-vous que le paramètre **Sortie A/V** du menu E/S de signal est réglé à **Toujours valide**.
- Si le volume de l'ordinateur est réglé au minimum alors que le volume du projecteur est réglé au maximum, le niveau du son pourrait être inconstant. Augmentez le volume de l'ordinateur et diminuez le volume du projecteur (lors de l'utilisation d'Epson iProjection [Windows/Mac] ou USB Display).
- Assurez-vous que l'option **Périph. sortie audio** est réglée au bon port audio pour votre appareil vidéo.
- Vérifiez le paramètre **Volume entrée micro** (EB-760W/EB-770F) et réduisez-le, si nécessaire.
- Si vous mettez le projecteur sous tension immédiatement après l'avoir éteint, les ventilateurs pourraient fonctionner à une vitesse maximale durant quelques instants et ainsi causer un bruit inattendu. C'est normal.

Sujet parent: [Résolution des problèmes d'image ou de son](#)

Références associées

[Paramètres du signal d'entrée - Menu E/S de signal](#)
[Solutions aux problèmes de microphone](#)

Tâches associées

[Raccordement d'une source vidéo pour le son](#)
[Raccordement de haut-parleurs externes](#)
[Commande du volume à l'aide des touches Volume](#)

Solutions aux problèmes de microphone

Si aucun son n'est émis lorsque vous utilisez un microphone branché au projecteur (EB-760W/EB-770F), essayez l'une des solutions suivantes :

- Assurez-vous que le microphone est correctement connecté au projecteur.
- Ajustez le paramètre **Volume entrée micro** dans le menu E/S de signal. Si la valeur du paramètre est trop élevée, le son des autres appareils connectés sera trop faible.

Sujet parent: [Résolution des problèmes d'image ou de son](#)

Solutions aux problèmes de lecture de contenu

Si vous ne pouvez pas diffuser une liste de lecture correctement, essayez l'une des solutions suivantes (EB-770F/EB-775F) :

- Vérifiez ce qui suit pour tous les projecteurs :
 - Tous les projecteurs sont du même modèle. Si certains projecteurs sont d'un modèle différent ou d'une résolution différente, il est possible que la projection d'une liste de lecture synchronisée ne soit pas effectuée correctement.
 - Assurez-vous que les paramètres de nom, de date et d'heure sont corrects.
 - Assurez-vous que tous les projecteurs sont connectés au même réseau.
 - Assurez-vous que le paramètre **Lecture de contenu** est activé dans le menu Fonctionnement.
- Assurez-vous que le dispositif USB contient une liste de lecture.
- Assurez-vous que le dispositif USB est connecté directement dans le projecteur et non pas dans un concentrateur USB ou un lecteur de cartes.
- Si le dispositif USB est divisé en partitions, il est possible que vous ne puissiez pas diffuser les listes de lecture. Supprimez toutes les partitions avant d'enregistrer des listes de lecture sur votre dispositif USB.

- Ne partagez pas une liste de lecture sur des projecteurs ayant une résolution différente. Les effets de couleur et de forme ajoutés en utilisant le paramètre **Effet superposition** pourraient ne pas être reproduits correctement.

Sujet parent: [Résolution des problèmes d'image ou de son](#)

Références associées

[Paramètres des fonctions - Menu Fonctionnement](#)

Tâches associées

[Projection d'une liste de lecture en mode Lecture de contenu](#)

[Création d'une liste de lecture en utilisant Epson Web Control](#)

[Ajout d'effets à l'image projetée](#)

Sujets reliés

[Projection en mode de lecture de contenu \(EB-770F/EB-775F\)](#)

Résolution des problèmes de fonctionnement du projecteur ou de la télécommande

Consultez les solutions présentées dans les sections suivantes si vous éprouvez des problèmes lors de l'utilisation du projecteur ou de la télécommande.

[Solutions aux problèmes de mise sous ou hors tension du projecteur](#)

[Solutions aux problèmes de télécommande](#)

[Solutions aux problèmes de mot de passe](#)

[Solutions lorsqu'un message concernant la pile apparaît](#)

[Solutions aux problèmes de Liaison HDMI](#)

Sujet parent: [Résolution des problèmes](#)

Solutions aux problèmes de mise sous ou hors tension du projecteur

Si le projecteur ne se met pas sous tension lorsque vous appuyez sur la touche d'alimentation ou s'il se met hors tension de manière inattendue, essayez les solutions suivantes :

- Vérifiez si le cordon d'alimentation est bien branché dans le projecteur et à une prise de courant alimentée.
- Les touches du projecteur pourraient être verrouillées à des fins de sécurité. Déverrouillez les touches ou utilisez la télécommande pour mettre le projecteur sous tension.
- Si le laser du projecteur s'éteint de manière inattendue, le projecteur pourrait s'être mis en mode attente après une période d'inactivité. Appuyez sur la touche d'alimentation afin que le projecteur

quitte le mode veille, et réglez le paramètre **Mode veille** pour modifier l'intervalle de veille. Il se peut que la **Minuterie pause A/V** soit activée. Réglez le paramètre **Minuterie pause A/V** à **Off** dans le menu Fonctionnement.

- Si le laser du projecteur s'éteint, que le témoin Status clignote et que le témoin Temp est allumé, le projecteur a surchauffé et s'est éteint. Vérifiez les solutions pour cette combinaison de témoins.
- Désactivez le paramètre **Liaison HDMI**. Si cela résout le problème, vérifiez les paramètres des appareils connectés et assurez-vous que le projecteur ne reçoit pas de demandes de fermeture sur CEC.
- Si la touche d'alimentation de la télécommande ne met pas le projecteur sous tension, vérifiez l'état des piles et vérifiez si le paramètre **Récepteur à distance** est activé dans le menu du projecteur, s'il y a lieu.
- Le cordon d'alimentation est peut-être défectueux. Essayez un autre cordon d'alimentation. Si cela ne fonctionne pas, débranchez le cordon et communiquez avec Epson.
- Les ventilateurs de refroidissement pourraient fonctionner en mode veille selon les paramètres du projecteur. De plus, lorsque le projecteur quitte le mode veille, les ventilateurs pourraient émettre un bruit inattendu. Cela est normal.

Sujet parent: [Résolution des problèmes de fonctionnement du projecteur ou de la télécommande](#)

Références associées

[Où obtenir de l'aide \(États-Unis et Canada\)](#)

[Où obtenir de l'aide \(Amérique latine\)](#)

[Témoins d'état du projecteur](#)

[Paramètres des fonctions - Menu Fonctionnement](#)

Tâches associées

[Déverrouillage des touches du projecteur](#)

Solutions aux problèmes de télécommande

Si le projecteur ne réagit pas aux commandes de la télécommande, essayez l'une des solutions suivantes :

- Vérifiez si les piles sont bien installées dans la télécommande et si elles ont encore une charge. Au besoin, remplacez les piles.
- Veillez à utiliser la télécommande dans l'angle et la portée de réception du projecteur.
- Assurez-vous que le projecteur n'est pas en cours de réchauffement ou de mise hors tension.

- Vérifiez si une des touches de la télécommande est coincée, ce qui mettrait la télécommande en mode veille. Décoincez la touche pour réveiller la télécommande.
- Un puissant éclairage fluorescent, la lumière directe du soleil ou des signaux d'appareils à IR peuvent nuire au fonctionnement des récepteurs de la télécommande du projecteur. Atténuez l'éclairage ou déplacez le projecteur hors de la lumière du soleil ou de la portée de l'équipement causant l'interférence.
- Si disponible, activez l'un des récepteurs de la télécommande du projecteur à l'aide du système de menus ou vérifiez si tous les récepteurs sont désactivés.
- Si le paramètre du récepteur de la télécommande est désactivé, enfoncez la touche **Menu** de la télécommande pendant au moins 15 secondes afin de restaurer le paramètre par défaut.
- Si vous attribuez un numéro d'identification à la télécommande pour opérer plusieurs projecteurs, il peut être nécessaire de vérifier ou de modifier l'identificateur (cette fonction n'est pas disponible pour tous les projecteurs).
- Pour faire en sorte que la télécommande puisse commander n'importe quel projecteur, maintenez la touche **ID** enfoncée et appuyez sur la touche **0/All**.
- Si vous perdez la télécommande, vous pouvez vous en procurer une auprès d'un distributeur de pièces Epson.

Sujet parent: [Résolution des problèmes de fonctionnement du projecteur ou de la télécommande](#)

Références associées

[Fonctionnement de la télécommande](#)

Tâches associées

[Installation des piles dans la télécommande](#)

[Remplacement des piles de la télécommande](#)

Solutions aux problèmes de mot de passe

Si vous ne pouvez pas entrer un mot de passe ou si vous l'avez oublié, essayez l'une des solutions suivantes :

- Si vous perdez la télécommande, vous ne pourrez pas entrer un mot de passe. Commandez-en une nouvelle auprès d'un distributeur de pièces Epson.
- Si vous avez entré un mauvais mot de passe trop de fois de suite et que vous voyez un message affichant un code de requête, notez ce code et contactez Epson. N'essayez pas d'entrer votre mot de passe à nouveau. Veuillez fournir le code de requête affiché et une preuve de propriété afin d'obtenir de l'aide pour déverrouiller le projecteur.

Sujet parent: [Résolution des problèmes de fonctionnement du projecteur ou de la télécommande](#)

Concepts associés

[Fonctions de sécurité du projecteur](#)

Solutions lorsqu'un message concernant la pile apparaît

Si vous voyez un message vous informant que la pile qui sert à mémoriser vos paramètres d'horloge est presque déchargée, communiquez avec Epson pour obtenir de l'aide.

Sujet parent: [Résolution des problèmes de fonctionnement du projecteur ou de la télécommande](#)

Références associées

[Où obtenir de l'aide \(États-Unis et Canada\)](#)

[Où obtenir de l'aide \(Amérique latine\)](#)

Solutions aux problèmes de Liaison HDMI

Si vous ne pouvez pas commander un appareil HDMI en utilisant la fonction Liaison HDMI, essayez les solutions suivantes :

- Assurez-vous que les câbles nécessaires sont tous bien branchés et que le projecteur et les sources vidéo sont sous tension.
- Assurez-vous que les câbles respectent la norme HDMI CEC.
- Assurez-vous que l'appareil connecté respecte la norme HDMI CEC. Consultez la documentation fournie avec l'appareil pour obtenir plus d'informations.
- Assurez-vous que les appareils connectés sont allumés et en mode d'attente. Consultez la documentation fournie avec l'appareil pour obtenir plus d'informations.
- Si vous avez connecté un nouvel appareil ou modifié des connexions, assurez-vous que la fonction CEC est réglée pour l'appareil connecté. Il est possible que vous deviez redémarrer l'appareil.
- Ne branchez pas plus de trois appareils qui prennent en charge la fonction HDMI CEC en même temps.
- Si vous avez connecté un haut-parleur ou un récepteur, réglez la sortie à PCM.

Sujet parent: [Résolution des problèmes de fonctionnement du projecteur ou de la télécommande](#)

Résolution des problèmes de réseau

Vérifiez les solutions dans les sections suivantes si vous éprouvez des problèmes en utilisant le projecteur sur un réseau.

[Solutions lorsque l'authentification sans fil échoue](#)

[Solutions lorsque vous ne pouvez pas accéder au projecteur sur le réseau](#)

[Solutions si les courriels d'alerte par réseau ne sont pas reçus](#)

[Solutions lorsque l'image présente des parasites lors de la projection en réseau](#)

[Solutions lorsque vous ne pouvez pas vous connecter au moyen de Screen Mirroring](#)

[Solutions lorsque de l'interférence électronique affecte l'image ou le son lors de l'utilisation de Screen Mirroring](#)

[Solutions lorsque l'écran projeté n'est pas partagé correctement](#)

Sujet parent: [Résolution des problèmes](#)

Solutions lorsque l'authentification sans fil échoue

Si l'authentification d'une connexion sans fil échoue, essayez les solutions suivantes :

- Si vos paramètres sans fil sont corrects, mais que l'authentification échoue, il est possible que vous deviez mettre à jour les options **Date & heure** dans le menu Gestion, si disponible.
- Vérifiez les paramètres **Sécurité** et le mot de passe dans le menu Réseau.
- Si la sécurité de point d'accès est WPA3-EAP, modifiez le paramètre de point d'accès à **WPA2/WPA3-EAP**.

Sujet parent: [Résolution des problèmes de réseau](#)

Références associées

[Liste de codes d'Event ID](#)

[Paramètres réseau - Menu Réseau](#)

[Paramètres d'administration - Menu Gestion](#)

Tâches associées

[Réglage de la date et de l'heure](#)

Solutions lorsque vous ne pouvez pas accéder au projecteur sur le réseau

Si vous ne pouvez pas accéder au projecteur par un navigateur Web, assurez-vous que vous utilisez le bon mot de passe et le bon nom d'utilisateur, lesquels sont sensibles à la casse.

Remarque: Vous ne pouvez pas modifier le nom d'utilisateur.

- Vous devrez peut-être vous connecter pour accéder à certaines des options à l'écran Web Control. Si une fenêtre d'ouverture de session s'affiche, entrez **EPSONWEB** dans le champ du nom d'utilisateur, puis entrez le mot de passe de contrôle Web tel que réglé dans le menu Réseau du projecteur.
- Évitez de vous connecter par un serveur proxy.

- Assurez-vous d'avoir accès au réseau sur lequel se trouve le projecteur.
- Si vous réglez le paramètre **Mode attente à Comm. activée** dans le menu Fonctionnement du projecteur, assurez-vous que le périphérique réseau est allumé. Après avoir allumé le périphérique réseau, allumez le projecteur.

Remarque: Le nom d'utilisateur et le mot de passe sont sensibles à la casse.

Sujet parent: [Résolution des problèmes de réseau](#)

Solutions si les courriels d'alerte par réseau ne sont pas reçus

Si vous ne recevez pas de courriels vous alertant de problèmes du projecteur sur le réseau, essayez l'une des solutions suivantes :

- Assurez-vous que le projecteur est sous tension et correctement connecté au réseau. (Si une erreur a causé la mise hors tension du projecteur, il ne peut pas envoyer de courriel.)
- Vérifiez si les paramètres de courriels d'alerte du projecteur sont réglés correctement dans le menu du réseau Notif. courrier du projecteur ou dans le logiciel de réseau.
- Réglez le paramètre **Mode attente à Comm. activée** afin que le logiciel de réseau puisse surveiller le projecteur en mode attente. Changez le paramètre **Port** selon votre environnement réseau.

Sujet parent: [Résolution des problèmes de réseau](#)

Références associées

[Messages d'alerte par courriel du projecteur sur le réseau](#)

Tâches associées

[Configuration des courriels d'alerte du projecteur sur le réseau](#)

Solutions lorsque l'image présente des parasites lors de la projection en réseau

Si l'image projetée présente des parasites durant la projection en réseau, essayez les solutions suivantes :

- Assurez-vous que le point d'accès, l'ordinateur, l'appareil mobile et le projecteur ne sont pas séparés par des obstacles. Au besoin, modifiez leur position pour améliorer la communication. Assurez-vous également qu'ils ne sont pas trop éloignés; rapprochez-les et réessayez d'établir une connexion.
- Si la connexion sans fil est lente ou si l'image projetée contient du bruit, vérifiez si d'autres appareils causent de l'interférence, comme un appareil Bluetooth ou un micro-ondes. Éloignez l'appareil causant de l'interférence ou augmentez la bande passante sans fil.
- Si la vitesse de la connexion diminue, réduisez le nombre d'appareils connectés.

Sujet parent: [Résolution des problèmes de réseau](#)

Solutions lorsque vous ne pouvez pas vous connecter au moyen de Screen Mirroring

Si vous n'arrivez pas à vous connecter au projecteur au moyen de Screen Mirroring, essayez les solutions suivantes :

- Sélectionnez **On** comme paramètre **Screen Mirroring** dans le menu Réseau du projecteur.
- Sélectionnez **On** comme paramètre **PA simple** dans le menu Réseau du projecteur.
- Sélectionnez **Off** comme paramètre **Screen Mirroring**, puis sélectionnez de nouveau **On**.
- Assurez-vous que les paramètres de l'appareil mobile sont bien définis, puis redémarrez l'appareil.
- Il se peut que vous ne soyez pas en mesure de vous connecter immédiatement après avoir déconnecté l'appareil du projecteur. Attendez un peu, puis réessayez d'établir la connexion.
- Si, dans le passé, vous avez déjà connecté votre appareil au projecteur au moyen de Screen Mirroring, il se peut que l'appareil ait enregistré les informations de la connexion précédente. Supprimez toutes les informations enregistrées et connectez l'appareil au projecteur en le sélectionnant dans la liste des appareils disponibles.
- Si vous ne pouvez pas utiliser deux sources Screen Mirroring en même temps, réglez le paramètre **Interrup. connexion** à **Off**.

Sujet parent: [Résolution des problèmes de réseau](#)

Solutions lorsque de l'interférence électronique affecte l'image ou le son lors de l'utilisation de Screen Mirroring

Si l'image projetée ou le son est affecté par de l'interférence électronique lors d'une connexion au moyen de Screen Mirroring, essayez les solutions suivantes :

- Évitez de couvrir l'antenne Wi-Fi de l'appareil mobile.
- Si vous utilisez simultanément une connexion Screen Mirroring et une connexion Internet, l'image risque de figer ou d'être affectée par du bruit. Déconnectez l'appareil mobile d'Internet pour améliorer sa vitesse de connexion.
- Assurez-vous que le contenu projeté répond aux critères de Screen Mirroring.
- Tout dépendant des paramètres de l'appareil mobile, une déconnexion peut survenir lorsque l'appareil entre en mode d'économie d'énergie. Vérifiez les paramètres d'économie d'énergie de l'appareil mobile.
- Assurez-vous que les plus récentes versions du pilote sans fil et du micrologiciel de l'appareil mobile sont installées.

Sujet parent: [Résolution des problèmes de réseau](#)

Solutions lorsque l'écran projeté n'est pas partagé correctement

Si la fonction de partage d'écran n'envoie pas correctement l'écran à un projecteur récepteur, essayez les solutions suivantes :

- Connectez le projecteur au même réseau que le projecteur qui partage son écran.
- Assurez-vous que votre projecteur récepteur prend en charge la fonction de partage d'écran.
- Assurez-vous que le projecteur n'est pas en mode Lecture de contenu (EB-770F/EB-775F).
- Assurez-vous que le paramètre **Partage d'écran** du menu Réseau est réglé à **On** pour tous les projecteurs.
- Fermez tout logiciel Epson iProjection (Windows/Mac) en cours d'exécution.
- Assurez-vous que l'image projetée n'est pas protégée par le droit d'auteur.
- Assurez-vous que **Partage** est affiché sur la barre d'état qui apparaît en haut au centre de l'écran. Si le mot n'est pas affiché, essayez de vous reconnecter.
- Si la version du micrologiciel des projecteurs qui partagent l'écran n'est pas la même, il est possible que vous deviez mettre à jour le micrologiciel du projecteur afin de partager votre écran.

Sujet parent: [Résolution des problèmes de réseau](#)

Concepts associés

[Partage d'écran](#)

Références associées

[Paramètres réseau - Menu Réseau](#)

Où obtenir de l'aide (États-Unis et Canada)

Voici les options qui s'offrent à vous pour communiquer avec Epson afin d'obtenir des services de soutien technique :

Assistance par Internet

Consultez le site de soutien d'Epson à epson.com/support (É.-U.) ou à epson.ca/support (Canada) et sélectionnez votre produit pour obtenir des solutions aux problèmes courants pour votre projecteur. Vous pouvez y télécharger des logiciels utilitaires et de la documentation, consulter une foire aux questions et des conseils de dépannage, ou envoyer vos questions par courriel à Epson.

Contacter un représentant du soutien

Pour utiliser le service Epson PrivateLine Support, composez le 1 800 637-7661. Ce service est disponible durant toute la durée de votre garantie. Vous pouvez également communiquer avec un spécialiste du soutien pour les projecteurs en composant le (562) 276-4394 (É.-U.) ou le (905) 709-3839 (Canada).

Les heures de soutien sont de 7 h à 16 h, heure du Pacifique, du lundi au vendredi.

Les heures et les jours de soutien peuvent être modifiés sans préavis. Des frais d'interurbain peuvent s'appliquer.

Avant de communiquer avec Epson, ayez les informations suivantes sous la main :

- Nom du produit
- Numéro de série du produit (situé sur le dessous ou à l'arrière du projecteur ou dans le système de menus)
- Preuve d'achat (telle qu'un reçu de magasin) et date d'achat
- Configuration informatique ou vidéo
- Description du problème

Achat de fournitures et d'accessoires

Vous pouvez vous procurer des écrans, d'autres accessoires en option et des pièces de remplacement auprès d'un revendeur autorisé Epson. Pour trouver le revendeur le plus près de chez vous, composez le 1 800 807-7766. Ou vous pouvez effectuer des achats en ligne au epsonstore.com (États-Unis) ou epsonstore.ca (Canada).

Vous pouvez acheter une télécommande de remplacement auprès d'un distributeur de pièces Epson [ici](#) (ventes aux É.-U.) ou [ici](#) (ventes au Canada).

Sujet parent: [Résolution des problèmes](#)

Références associées

[Témoins d'état du projecteur](#)

Où obtenir de l'aide (Amérique latine)

Voici les options qui s'offrent à vous pour communiquer avec Epson afin d'obtenir des services de soutien technique :

Assistance par Internet

Visitez le site de soutien d'Epson à latin.epson.com/support et sélectionnez votre produit pour obtenir des solutions aux problèmes courants de votre projecteur. Vous pouvez y télécharger des logiciels utilitaires et de la documentation, consulter une foire aux questions et des conseils de dépannage, ou envoyer vos questions par courriel à Epson.

Appel téléphonique avec un représentant du soutien

Avant de communiquer avec Epson pour obtenir du soutien, ayez les informations suivantes sous la main :

- Nom du produit
- Numéro de série du produit (situé sur le dessous ou à l'arrière du projecteur ou dans le système de menus)
- Preuve d'achat (telle qu'un reçu de magasin) et date d'achat
- Configuration informatique ou vidéo
- Description du problème

Ensuite, appelez :

Pays	Téléphone
Argentine	(54 11) 5167-0300 0800-288-37766
Bolivie*	800-100-116
Brésil	Capitales des États et zones métropolitaines : 3004-6627 Autres zones : 0800-377-6627 / 0800-EPSONBR
Chili	(56 2) 2484-3400
Colombie	Bogota : (57 1) 602-4751 Autres villes : 01-8000-915235
Costa Rica	800-377-6627
Équateur*	1-800-000-044
El Salvador*	800-6570
Guatemala*	1-800-835-0358

Pays	Téléphone
Mexique	Mexico : (52 55) 1323-2052 Autres villes : 800-087-1080
Nicaragua*	00-1-800-226-0368
Panama*	00-800-052-1376
Paraguay	009-800-521-0019
Pérou	Lima : (51 1) 418-0210 Autres villes : 0800-10126
Uruguay	00040-5210067
Venezuela	(58 212) 240-1111

* Contactez votre compagnie de téléphone locale pour appeler ce numéro gratuit depuis un téléphone mobile.

Remarque: Des frais d'interurbain peuvent s'appliquer. Si votre pays n'apparaît pas dans la liste, communiquez avec le bureau de vente du pays le plus proche.

Achat de fournitures et d'accessoires

Vous pouvez vous procurer d'autres accessoires en option et des pièces de remplacement auprès d'un revendeur autorisé Epson. Pour trouver le revendeur le plus proche, allez à latin.epson.com. Vous pouvez aussi contacter votre bureau de vente le plus proche comme il est décrit dans la section « Où obtenir de l'aide ».

Sujet parent: [Résolution des problèmes](#)

Références associées

[Témoins d'état du projecteur](#)

Caractéristiques techniques

Les sections suivantes présentent les caractéristiques techniques de votre projecteur.

[Caractéristiques générales du projecteur](#)

[Caractéristiques de la source lumineuse du projecteur](#)

[Caractéristiques de la télécommande](#)

[Dimensions du projecteur](#)

[Caractéristiques électriques du projecteur](#)

[Caractéristiques environnementales du projecteur](#)

[Caractéristiques de sécurité et d'homologation du projecteur \(États-Unis et Canada\)](#)

[Formats d'affichage vidéo pris en charge](#)

[Exigences système pour USB Display](#)

Caractéristiques générales du projecteur

Type d'affichage	Matrice active TFT polysilicium
Résolution	EB-760W : 1280 × 800 pixels (WXGA) EB-770F/EB-775F : 1920 × 1080 pixels (1080p)
Objectif	F=1,6 Longueur focale : 3,7 mm
Reproduction des couleurs	Couleur complète, 1,07 milliard de couleurs

Luminosité	<p>Mode lumière normal :</p> <p>Émission lumineuse blanche de 4100 lumens (norme ISO 21118)</p> <p>Émission lumineuse couleur de 4100 lumens</p> <p>Mode lumière étendu ou calme :</p> <p>Émission lumineuse blanche de 2800 lumens (norme ISO 21118)</p> <p>Mode personnalisé :</p> <p>Émission lumineuse blanche de 2800 à 4100 lumens (norme ISO 21118)</p> <p>Remarque: La luminosité couleur (émission lumineuse couleur) et la luminosité blanche (émission lumineuse blanche) varient selon les conditions d'utilisation. L'émission lumineuse couleur est mesurée selon la norme IDMS 15.4; l'émission lumineuse blanche est mesurée selon la norme ISO 21118.</p>
Rapport de contraste	Plus de 2 500 000:1 avec le paramètre Contraste dynamique activé.
Taille d'image (selon le rapport largeur/hauteur natif)	<p>60 po (1,52 m) à 150 po (3,81 m)</p> <p>EB-760W :</p> <ul style="list-style-type: none"> • 68,3 po (173,5 cm) à 138,5 po (351,8 cm) (avec support ELPMB62) <p>EB-770F/EB-775F :</p> <ul style="list-style-type: none"> • 70,8 po (179,8 cm) à 143,6 po (364,7 cm) (avec support ELPMB62)
Distance de projection (selon le rapport largeur/hauteur natif)	<p>EB-760W :</p> <ul style="list-style-type: none"> • 13,3 po (33,9 cm) à 36,5 po (92,7 cm) • 15,5 po (39,4 cm) à 33,5 po (85,1 cm) (avec support ELPMB62) <p>EB-770F/EB-775F :</p> <ul style="list-style-type: none"> • 12,8 po (32,5 cm) à 35,1 po (89,3 cm) • 16,6 po (42,2 cm) à 35,9 po (91,2 cm) (avec support ELPMB62)
Méthodes de projection	Avant, arrière, installé sur un mur, installé sur une table, installé au plafond

Rapport de forme optique (largeur sur hauteur)	EB-760W : 16:10 EB-770F/EB-775F : 16:9
Mise au point	Manuelle
Réglage du zoom	Numérique
Rapport de zoom (Télé sur grand-angle)	1,0 à 1,35
Système sonore intégré	16 W monaural
Niveau de bruit	37 dB (Mode lumière normal) 27 dB (Mode lumière calme)
Angle de correction trapézoïdale	± 3°
Compatibilité du port USB de type B	Port conforme USB 2.0 pour l'affichage USB, la mise à jour du micrologiciel ou la copie des paramètres de menu
Compatibilité du port USB de type A	Un port conforme USB 2.0 pour périphérique mémoire USB, caméra de documents Epson, mise à jour du micrologiciel ou copie des paramètres du menu Un port conforme USB 2.0 pour WLAN uniquement

Sujet parent: [Caractéristiques techniques](#)

Caractéristiques de la source lumineuse du projecteur

Type	Laser diode
Consommation électr.	Mode lumière Normal : 277 W Mode lumière Étendu ou Calme : 208 W
Puissance de sortie de la source de lumière	Jusqu'à 88 W

Longueur d'onde	449 à 461 nm
Durée de vie utile de la lampe	Mode lumière normal ou calme Jusqu'à environ 20 000 heures Mode lumière étendu : Jusqu'à environ 30 000 heures

Remarque: Éteignez le projecteur lorsqu'il n'est pas utilisé pour prolonger sa durée utile. La durée utile du laser dépend du mode de projection sélectionné, des conditions ambiantes et de l'utilisation. La luminosité de la lampe diminue au fil du temps.

Sujet parent: [Caractéristiques techniques](#)

Caractéristiques de la télécommande

Portée de réception	19,7 pi (6 m)
Piles	Deux piles AA alcalines ou au manganèse

Sujet parent: [Caractéristiques techniques](#)

Dimensions du projecteur

Hauteur (excluant les pattes)	5,3 po (133 mm)
Largeur	14,0 po (356 mm)
Profondeur	15,6 po (395 mm)
Poids	13 lb (5,9 kg)

Sujet parent: [Caractéristiques techniques](#)

Caractéristiques électriques du projecteur

Fréquence nominale	50/60 Hz
Source d'alimentation	De 100 à 240 V CA, ± 10 % 1,3 à 2,8 A

Consommation électrique (100 à 120 V)	Fonctionnement : Mode lumière normal ou personnalisé : 227 W Mode lumière étendu ou calme : 208 W Mode attente : 0,5 W (Comm. désactivée), 2,0 W (Comm. activée)
Consommation électrique (220 à 240 V)	Fonctionnement : Mode lumière normal ou personnalisé : 263 W Mode lumière étendu ou calme : 199 W Mode attente : 0,5 W (Comm. désactivée), 2,0 W (Comm. activée)

Sujet parent: [Caractéristiques techniques](#)

Caractéristiques environnementales du projecteur

Température	Fonctionnement - Un seul projecteur : 32 à 104 °F (0 à 40 °C) Haute altitude : 32 à 95 °F (0 à 35 °C) Fonctionnement - Plusieurs projecteurs : 32 à 95 °F (0 à 35 °C) Haute altitude : 32 à 86 °F (0 à 30 °C) Entreposage : 14 à 140 °F (-10 à 60 °C)
Humidité (relative, sans condensation)	Fonctionnement : 20 à 80 % Entreposage : 10 à 90 %
Altitude de fonctionnement	Jusqu'à 7500 pi (2286 m) Jusqu'à 10 000 pi (3048 m) avec le mode haute altitude activé

Sujet parent: [Caractéristiques techniques](#)

Caractéristiques de sécurité et d'homologation du projecteur (États-Unis et Canada)

États-Unis	FCC Partie 15B Classe B UL60950-1 2e édition (cTUVus Mark)
Canada	ICES-003 Classe B CSA C22.2 No. 60950-1-07 (cTUVus Mark)

Sujet parent: [Caractéristiques techniques](#)

Formats d'affichage vidéo pris en charge

Pour les meilleurs résultats, la résolution du port de votre écran d'ordinateur ou de votre carte vidéo devrait être réglée à la résolution native du projecteur. Toutefois, votre projecteur est doté de la puce SizeWise d'Epson qui prend en charge d'autres résolutions d'affichage d'ordinateur; votre image sera donc automatiquement redimensionnée.

Le taux de rafraîchissement du port de votre écran ou carte vidéo (fréquence verticale) doit être compatible avec celui du projecteur. (Consultez le manuel de l'ordinateur ou de la carte vidéo pour les détails.)

Le tableau suivant indique le taux de rafraîchissement et la résolution pour chaque format d'affichage vidéo compatible.

Format d'affichage	Taux de rafraîchissement (Hz)	Résolution (en pixels)
Signaux d'ordinateur (RGB analogique)		
VGA	59,94/72,81/75/85	640 × 480
SVGA	60,32/72,19/75/85,06	800 × 600
XGA	60/70,07/75,03/85	1024 × 768
WXGA	59,87	1280 × 768
	59,79	1366 × 768
	59,81/74,93/84,88	1280 × 800
WXGA+	59,89/74,98/84,84	1440 × 900
WXGA++	60	1600 × 900

Format d'affichage	Taux de rafraîchissement (Hz)	Résolution (en pixels)
SXGA	70/75/85	1152 × 864
	60/75/85	1280 × 960
	60,02/75,03/85,02	1280 × 1024
SXGA+	59,98/74,87	1400 × 1050
WSXGA+*	59,95	1680 × 1050
UXGA	60	1600 × 1200
WUXGA (obturation réduite)	59,95	1920 × 1200
Vidéo composite		
TV (480i)	59,94	720 × 480
TV (576i)	50	720 × 576
Vidéo en composantes		
SDTV (480p)	60	720 × 480
SDTV (576p)	50	720 × 576
HDTV (720p)	50/59,94/60	1280 × 720
HDTV (1080p)	50/59,94/60	1920 × 1080
Signaux d'entrée HDMI		
VGA	59,94	640 × 480
SVGA	60,32	800 × 600
XGA	60	1024 × 768
WXGA	59,81	1280 × 800
	59,79	1366 × 768
WXGA+	59,89	1440 × 900
WXGA++	60	1600 × 900
WSXGA+	59,95	1680 × 1050
SXGA	60	1280 × 960
	60,02	1280 × 1024

Format d'affichage	Taux de rafraîchissement (Hz)	Résolution (en pixels)
SXGA+	59,98	1400 × 1050
UXGA	60	1600 × 1200
WUXGA (obturation réduite)	59,95	1920 × 1200
HDTV (720p 16:6)*	60	1920 × 720
1920 × 810*	60	1920 × 810
SDTV (480i/480p)	59,94	720 × 480
SDTV (576i/576p)	50	720 × 576
HDTV (720p)	50/59,94/60	1280 × 720
HDTV (1080i)	50/59,94/60	1920 × 1080
HDTV (1080p)	23,98/24/29,97/30/50/59,94/60	1920 × 1080
HDTV (1080p 21:9)*	60	2560 × 1080
4K	23,98/24/25/29,97/30/50/59,94/60	3840 × 2160
4K (SMPTE)	23,98/24/50/59,94/60	4096 × 2160

* EB-770F/EB-775F seulement

Sujet parent: [Caractéristiques techniques](#)

Exigences système pour USB Display

Votre système informatique doit répondre aux exigences système listées ici pour utiliser le logiciel USB Display du projecteur.

Configuration requise	Windows	Mac
Système d'exploitation	Windows 8.x, Pro et Entreprise (32 bits et 64 bits)	macOS 10.13.x (64 bits), macOS 10.14.x (64 bits), macOS 10.15.x (64 bits), macOS 11.0.x (64 bits) et macOS 12.0.x (64 bits)
	Windows 10 Familiale, Pro et Entreprise (32 bits et 64 bits)	
	Windows 11 Familiale, Pro, Entreprise et Éducation (64 bits)	

Configuration requise	Windows	Mac
Processeur	Intel Core2 Duo ou plus rapide (Intel Core i3 ou plus rapide recommandé)	Intel Core2 Duo ou plus rapide (Intel Core i5 ou plus rapide recommandé)
Mémoire	2 Go ou plus (4 Go ou plus recommandé)	
Espace disque dur	20 Mo ou plus	
Écran	Résolution entre 640 × 480 et 1920 × 1200, 16 bits couleur ou plus	

Sujet parent: [Caractéristiques techniques](#)

Références associées

[Paramètres du signal d'entrée - Menu E/S de signal](#)

Avis

Consultez ces sections pour des avis importants concernant votre projecteur.

[Recyclage \(États-Unis et Canada\)](#)

[Consignes de sécurité importantes](#)

[Consignes de sécurité concernant le laser](#)

[Renseignements de sécurité importants](#)

[Liste des symboles de sécurité \(correspondant à IEC 60950-1 A2\)](#)

[Déclaration de conformité aux normes de la FCC](#)

[Arbitrage exécutoire et recours collectifs](#)

[Marques de commerce](#)

[Avis sur le droit d'auteur](#)

Recyclage (États-Unis et Canada)

Epson offre un programme de recyclage des produits en fin de vie. Veuillez consulter [ce site](#) pour obtenir des informations sur la façon de retourner votre produit pour une élimination appropriée.

Sujet parent: [Avis](#)

Consignes de sécurité importantes

Mise en garde: Ne regardez jamais dans l'objectif du projecteur lorsque le laser est allumé; la lumière intense peut abîmer votre vue. Ne laissez jamais des enfants regarder dans l'objectif lorsque le projecteur est allumé. N'ouvrez jamais les couvercles du projecteur, à l'exception des couvercles du filtre. Des tensions électriques dangereuses présentes à l'intérieur du projecteur peuvent causer des blessures graves. Sauf indication contraire dans le présent *Guide de l'utilisateur*, n'essayez jamais de réparer vous-même ce produit. Pour toute réparation, adressez-vous à un technicien qualifié.

Avertissement: Le projecteur et ses accessoires sont livrés dans des sacs de plastique. Afin d'éviter tout risque d'étouffement, gardez les sacs de plastique hors de portée des enfants.

Sujet parent: [Avis](#)

Consignes de sécurité concernant le laser

Ce projecteur est un produit laser de catégorie classe 1 conforme à la norme internationale IEC/EN60825-1:2014 sur les lasers. Suivez ces consignes de sécurité au moment d'utiliser le projecteur.

Avertissement: Ce produit peut émettre des rayonnements optiques potentiellement dangereux. Ne regardez pas la source lumineuse lorsqu'elle est en cours de fonctionnement. Cela pourrait causer des lésions oculaires.

- Si un problème se produit dans le projecteur, éteignez et débranchez immédiatement le projecteur. Si vous continuez à utiliser le projecteur, vous vous exposez à des risques de décharge électrique, d'incendie ou de troubles visuels. Contactez l'assistance Epson.
- N'essayez pas de démonter ou de modifier le projecteur. Le projecteur est équipé d'un composant laser très puissant. Cela pourrait entraîner des blessures graves.
- Ne regardez pas directement l'objectif pendant la projection. De même, ne regardez pas l'objectif à l'aide d'appareils optiques (loupe ou télescope, par exemple). Cela pourrait entraîner des troubles visuels.
- Ne placez pas d'objets inflammables devant l'objectif. Les objets pourraient s'enflammer.
- Lorsque vous allumez le projecteur à distance à l'aide de la télécommande, veillez à ce que personne ne regarde l'objectif.
- Ne laissez pas les jeunes enfants utiliser l'appareil. Les enfants doivent être accompagnés d'un adulte.
- N'appliquez pas d'appareils optiques, tels qu'une loupe ou un télescope, sur l'image projetée. Vous risquez de vous blesser si vous l'utilisez dans de telles conditions. Cela peut également causer un incendie ou un accident.
- Avant de commencer la projection, vérifiez que rien dans la pièce ne peut refléter l'image projetée.
- Lors de la mise au rebut du projecteur, ne le démontez pas. Mettez-le au rebut conformément aux lois et réglementations locales ou nationales.

Des étiquettes se trouvent sur le projecteur afin d'indiquer qu'il s'agit d'un produit laser de catégorie 1 et qu'il est conforme aux normes de performance FDA pour les produits laser, à l'exception de la conformité au groupe de risque 2 LIP, défini dans la norme IEC 62471-5:Ed. 1,0. Pour plus d'informations, consultez l'avis N° 57 du 8 mai 2019 sur le laser.

- **Haut**

Comme pour toutes les sources de luminosité, ne fixez pas le faisceau (RG2 IEC/EN 62471-5:2015).

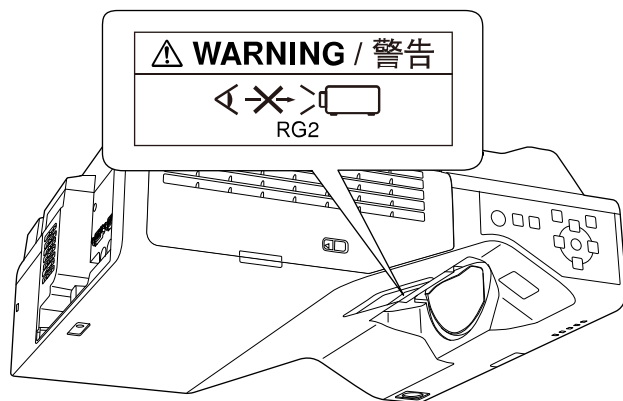

- Intérieur



Sujet parent: [Avis](#)

Renseignements de sécurité importants

Suivez ces consignes de sécurité au moment d'installer et d'utiliser le projecteur :

- Ne regardez pas dans l'objectif lorsque le projecteur est allumé. Le faisceau lumineux intense peut abîmer votre vue. Évitez de vous tenir debout devant le projecteur afin que la lumière intense ne brille pas devant vos yeux.
- Ne placez aucun objet inflammable devant l'objectif du projecteur : vous risqueriez de provoquer un incendie.
- Ne touchez pas l'objectif avec vos mains.
- N'installez pas le projecteur sur une table, un support ou un chariot instable ou sur une surface qui n'est pas conçue pour supporter le poids de l'appareil. Sinon, il pourrait tomber ou basculer et causer un accident ou des blessures.
- Si vous utilisez le projecteur incliné à un angle de plus de 3°, il pourrait être endommagé et causer un accident.
- Pour installer le projecteur au plafond ou au mur, adressez-vous à un technicien qualifié qui utilisera le matériel de montage conçu pour le projecteur. Lorsque vous installez le projecteur en hauteur, prenez les mesures nécessaires pour l'empêcher de tomber en utilisant des fils de fixation pour prévenir les accidents et assurer la sécurité en cas d'urgence, comme lors d'un tremblement de terre. Si le projecteur n'est pas installé correctement, il risque de tomber. Cela pourrait provoquer des blessures ou des accidents. Communiquez avec votre revendeur pour l'exécution des travaux d'installation.
- Lorsque vous installez le projecteur en hauteur, prenez les mesures nécessaires pour l'empêcher de tomber en utilisant des fils de fixation pour prévenir les accidents et assurer la sécurité en cas d'urgence, comme lors d'un tremblement de terre. Si le projecteur n'est pas installé correctement, il risque de tomber. Cela pourrait provoquer des blessures ou des accidents.
- N'installez pas le projecteur dans des endroits où le sel pourrait provoquer des dommages, ou dans des endroits exposés à des gaz corrosifs comme le gaz sulfurique provenant de sources chaudes. Sinon, la corrosion pourrait provoquer la chute du projecteur. Cela pourrait également entraîner un dysfonctionnement du projecteur.
- Lorsque vous installez ou réglez le support de montage au plafond ou au mur, n'utilisez pas d'adhésifs pour empêcher les vis de se desserrer ni d'huiles ou de lubrifiants. Cela pourrait fissurer le boîtier du projecteur et détacher ce dernier de son support de montage au plafond. Cela pourrait causer des blessures graves à quiconque se trouve sous le support d'installation, et le projecteur pourrait s'abîmer.
- N'utilisez pas le projecteur près de l'eau, de sources de chaleur, de fils électriques à haute tension ou de sources de champs magnétiques.

- N'utilisez pas l'appareil à proximité d'équipement médical ou d'équipement contrôlé de manière automatique, tel que des portes automatiques ou des avertisseurs d'incendie. Les interférences électromagnétiques de l'unité peuvent entraîner des anomalies de fonctionnement de l'équipement et causer un accident.
- Utilisez le type de source d'alimentation indiqué sur le projecteur. L'utilisation d'une source d'alimentation différente peut provoquer un incendie ou une décharge électrique. Si vous avez un doute quant à l'alimentation, consultez votre revendeur ou votre compagnie d'électricité.
- Placez le projecteur près d'une prise de courant où la fiche peut être débranchée facilement.
- Prenez les précautions ci-après pour la fiche : Ne saisissez pas la fiche avec des mains humides. N'insérez pas la fiche dans une prise poussiéreuse. Insérez la fiche à fond dans la prise. Ne tirez pas sur le cordon d'alimentation pour débrancher la fiche; tenez fermement cette dernière lorsque vous la débranchez. Évitez de surcharger les prises murales, les rallonges ou les blocs multiprises. Ne pas se conformer à ces consignes pourrait provoquer un incendie ou une décharge électrique.
- Ne placez pas le projecteur dans un endroit où l'on peut facilement marcher sur le cordon d'alimentation. Cela risque de dénuder le cordon ou d'endommager la fiche.
- Débranchez le projecteur de la prise murale et laissez-le refroidir avant de le nettoyer. Pour le nettoyage, utilisez un chiffon sec (ou, pour les saletés ou taches difficiles à enlever, un chiffon humide bien essoré). N'utilisez pas de nettoyants aérosols ou liquides, de pulvérisateurs contenant des gaz inflammables ou des solvants tels que l'alcool, le diluant pour peintures et le benzène.
- N'obstruez pas les fentes et les ouvertures du boîtier du projecteur. Elles assurent la ventilation et empêchent la surchauffe du projecteur. Si les orifices de ventilation sont bloqués, la température interne pourrait monter et provoquer un incendie. Ne placez pas le projecteur dans des endroits soumis à des températures élevées, comme près d'un appareil de chauffage. Ne placez pas le projecteur sur un sofa, un tapis ou toute surface molle ou encore sur une pile de feuilles de papier détachées. Ne couvrez pas le projecteur avec une couverture, un rideau ou une nappe de table. Si vous installez le projecteur à proximité d'un mur, laissez un espace d'au moins 19,7 po (50 cm) entre le mur et le projecteur.
- N'utilisez pas le projecteur dans une armoire fermée à moins qu'une ventilation appropriée ait été prévue.
- Ne permettez jamais l'insertion d'objets dans les ouvertures du projecteur. Ne laissez pas d'objets, particulièrement les objets inflammables, près du projecteur. Ne placez aucun contenant de liquide sur l'unité. Ne renversez jamais de liquide dans le projecteur.
- N'insérez pas d'objets métalliques, inflammables ou étrangers dans les ouvertures ou orifices de ventilation du projecteur; n'en laissez pas tomber à l'intérieur et évitez d'en laisser à proximité. Cela risquerait d'entraîner un incendie, un choc électrique ou des brûlures.

- Si vous utilisez plusieurs projecteurs côte à côte, prévoyez assez d'espace entre les projecteurs pour assurer une ventilation adéquate.
- Il est possible que vous deviez nettoyer le filtre à air et les orifices de ventilation. Un filtre à air et/ou un orifice de ventilation bloqué peuvent nuire à la ventilation requise pour le refroidissement du projecteur. N'utilisez pas d'air comprimé, car les gaz peuvent laisser un résidu.
- Suivez le programme d'entretien pour ce projecteur. Si l'intérieur du projecteur n'a pas été nettoyé depuis longtemps, la poussière peut s'accumuler, ce qui risque de provoquer un incendie ou un choc électrique. Remplacez régulièrement le filtre à air et communiquez avec votre revendeur pour nettoyer au besoin l'intérieur du projecteur.
- Ne rangez pas le projecteur à l'extérieur pendant des périodes prolongées.
- Sauf indication contraire dans le présent manuel, ne tentez pas de réparer vous-même le produit. Pour toute réparation, adressez-vous à un technicien qualifié. L'ouverture ou le retrait des couvercles de l'appareil risque de vous exposer à des tensions électriques dangereuses et à d'autres dangers.
- N'ouvrez jamais les couvercles du projecteur sauf si ce guide de l'utilisateur l'exige pour des raisons précises. Ne tentez jamais de démonter ou de modifier le projecteur (consommables compris). Pour toutes les réparations, adressez-vous à un technicien qualifié. Des tensions électriques présentes à l'intérieur du projecteur peuvent causer des blessures graves.
- Débranchez le projecteur de la prise murale et adressez-vous à un technicien qualifié dans les cas suivants : si le projecteur ne fonctionne pas normalement même si vous suivez les directives d'utilisation ou si vous notez des changements marqués concernant son rendement; si le projecteur émet de la fumée, des odeurs étranges ou des bruits étranges; si le cordon d'alimentation est dénudé ou la fiche est endommagée; si du liquide ou des objets inconnus ont pénétré à l'intérieur du projecteur, ou s'il a été exposé à la pluie ou à l'eau; si le projecteur a fait l'objet d'une chute ou si le boîtier a été endommagé. Continuer à utiliser le projecteur dans ces conditions peut provoquer un incendie ou un choc électrique.
- Ne touchez pas à la fiche durant un orage électrique. Sinon, vous pourriez recevoir un choc électrique.
- Débranchez le projecteur si vous ne comptez pas l'utiliser pendant un certain temps. L'isolation peut se détériorer, et provoquer un incendie.
- N'utilisez pas le projecteur où il peut être exposé à la pluie, à l'eau ou à un niveau d'humidité excessif.
- N'utilisez pas ou n'entreposez pas le projecteur où il peut être exposé à de la fumée, de la vapeur d'eau, des gaz corrosifs, de la poussière excessive, des vibrations ou des impacts. Cela risquerait d'entraîner un dysfonctionnement, un choc électrique, un incendie et une détérioration du boîtier du projecteur. Si le projecteur est monté, le boîtier pourrait être suffisamment endommagé pour entraîner une chute du support.

- N'utilisez pas et n'entreposez pas le projecteur dans des endroits où la fumée d'huile ou de cigarettes peut être présente, car celle-ci risque d'altérer la qualité des images projetées.
- N'utilisez pas le projecteur dans un endroit où des gaz inflammables ou explosifs pourraient être présents. L'intérieur du projecteur peut devenir très chaud lors de son fonctionnement et les gaz risquent de prendre feu et de provoquer un incendie.
- N'utilisez pas et n'entreposez pas le projecteur ou sa télécommande à proximité d'un appareil de chauffage, sous la lumière directe du soleil ou dans un véhicule fermé. Une déformation thermique ou un dysfonctionnement technique peut survenir et entraîner un incendie.
- Vérifiez les caractéristiques techniques du cordon d'alimentation. L'utilisation d'un cordon d'alimentation inadéquat peut entraîner un incendie ou un choc électrique. Le cordon d'alimentation livré avec le projecteur est prévu pour être conforme aux exigences d'alimentation électrique du pays d'achat. Si vous utilisez le projecteur dans le pays où il a été acheté, utilisez uniquement le cordon d'alimentation livré avec le projecteur.
- Si vous utilisez le projecteur dans un pays autre que celui dans lequel vous l'avez acheté, utilisez le cordon d'alimentation approprié pour ce pays.
- Ne montez pas sur le projecteur et ne placez pas d'objets lourds dessus. Vous risqueriez de tomber, et ainsi de vous blesser et d'endommager le projecteur.
- Utilisez seulement le projecteur si la température est comprise dans cet intervalle :
 32 à 104 °F (0 à 40 °C) à une altitude de 7 500 pi (2 286 m) ou moins, ou 32 à 95 °F (0 à 35 °C) à une altitude de 7 500 à 10 000 pi (2 286 à 3 048 m)
 Lors de l'utilisation simultanée de plusieurs projecteurs :
 32 à 95 °F (0 à 35 °C) à une altitude de 7 500 pi (2 286 m) ou moins, ou 32 à 86 °F (0 à 30 °C) à une altitude de 7 500 à 10 000 pi (2 286 à 3 048 m)
 En dehors de cette plage de températures, l'image projetée risque d'être instable et le projecteur peut subir des dommages. N'utilisez pas ou n'entreposez pas le projecteur dans un endroit où il pourrait être exposé à des changements soudains de température.
- N'utilisez pas et n'entreposez pas le projecteur dans des endroits pouvant être soumis à des températures extrêmement élevées ou basses.
- N'entreposez pas le projecteur à des températures qui ne sont pas comprises entre 14 et 140 °F (– 10 et 60 °C) ou à la lumière directe du soleil pendant de longues périodes. Cela peut endommager le boîtier.
- Ne placez rien qui puisse se tordre ou s'abîmer du fait de la chaleur à proximité des orifices d'évacuation d'air. N'approchez pas vos mains ni votre visage des orifices de ventilation en cours de projection. N'approchez pas votre visage du projecteur en cours de projection.

- Avant de déplacer le projecteur, assurez-vous qu'il est hors tension, que sa fiche est débranchée de la prise et que tous les câbles sont déconnectés. Il y a un risque d'incendie ou de choc électrique.
- Ne placez pas la source d'une flamme nue, comme une bougie allumée, sur le projecteur ou à proximité de celui-ci.
- Pendant la projection, ne bloquez pas la lumière du projecteur avec un livre ou un autre objet. Si la lumière provenant du projecteur est bloquée, la surface sur laquelle la lumière est dirigée devient chaude, ce qui peut la faire fondre, brûler ou démarrer un incendie. De plus, l'objectif peut devenir chaud en raison de la lumière reflétée, ce qui pourrait causer une défaillance du projecteur. Pour arrêter la projection, utilisez la fonction Pause A/V ou éteignez le projecteur.
- Ne modifiez pas le cordon d'alimentation. Ne placez pas d'objets trop lourds sur le cordon d'alimentation et évitez de le tordre, de le courber ou de tirer dessus. Faites en sorte que le cordon d'alimentation ne se trouve pas à proximité d'appareils électriques chauds. N'attachez pas le cordon d'alimentation avec les autres câbles. N'utilisez pas le cordon d'alimentation s'il est endommagé. Il y a un risque d'incendie ou de choc électrique. Communiquez avec votre revendeur si le cordon d'alimentation est endommagé.
- Baissez toujours le volume avant de mettre le projecteur hors tension. Allumer le projecteur avec un volume trop élevé peut endommager votre ouïe.
- Si une image fixe est affichée pendant longtemps, il peut y avoir une rétention d'image à l'écran. N'affichez pas pendant longtemps des images à la même position.

[Restriction d'utilisation](#)

Sujet parent: [Avis](#)

Restriction d'utilisation







Lorsque ce produit est utilisé pour des applications nécessitant une grande fiabilité/sécurité comme les dispositifs de transport liés aux domaines aéronautique, ferroviaire, maritime et automobile; aux appareils de prévention des catastrophes; à divers dispositifs de sécurité ou dispositifs fonctionnels/de précision, vous devriez utiliser ce produit seulement après avoir pris en considération l'ajout de dispositifs de sécurité et de redondances dans votre conception afin de maintenir la sécurité et la fiabilité totale du système.







Puisque ce produit n'est pas destiné à être utilisé dans des applications nécessitant une très grande fiabilité/sécurité telles que le matériel aéronautique, le matériel de communication principal, le matériel de contrôle de l'énergie nucléaire ou le matériel médical lié à des soins médicaux directs, veuillez juger par vous-même si ce produit convient à l'utilisation que vous souhaitez en faire après avoir effectué une évaluation complète.







Sujet parent: [Renseignements de sécurité importants](#)



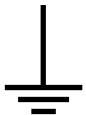





Liste des symboles de sécurité (correspondant à IEC 60950-1 A2)



Le tableau suivant indique la signification des symboles de sécurité étiquetés sur l'équipement.

N°	Symbole	Normes approuvées	Description
1		IEC 60417 N° 5007	« Marche » (alimentation) Pour indiquer la connexion au secteur.
2		IEC 60417 N° 5008	« Arrêt » (alimentation) Pour indiquer le débranchement du secteur.
3		IEC 60417 N° 5009	Veille Pour identifier l'interrupteur ou la position de l'interrupteur qui permet d'allumer une partie de l'équipement afin que celui-ci passe en mode veille.
4		ISO 7000 N° 0434B, IEC 3864-B3.1	Mise en garde Pour identifier une mise en garde générale lors de l'utilisation du produit.
5		IEC 60417 N° 5041	Mise en garde, surface chaude Pour indiquer que l'élément marqué peut être chaud et ne doit pas être touché sans prendre de précautions.
6		IEC 60417 N° 6042 ISO 3864-B3.6	Mise en garde, risque de décharge électrique Pour identifier l'équipement qui représente un risque de décharge électrique.

N°	Symbole	Normes approuvées	Description
7		IEC 60417 N° 5957	Pour utilisation à l'intérieur uniquement. Pour identifier un équipement électrique conçu principalement pour une utilisation à l'intérieur.
8		IEC 60417 N° 5926	Polarité du connecteur d'alimentation c.c. Pour identifier la connexion positive et négative (la polarité) d'un équipement sur lequel une alimentation électrique c.c. peut être connectée.
9		—	Polarité du connecteur d'alimentation c.c. Pour identifier la connexion positive et négative (la polarité) d'un équipement sur lequel une alimentation électrique c.c. peut être connectée.
10		IEC 60417 N° 5001B	Pile, général Sur un équipement alimenté par des piles. Pour identifier un dispositif, par exemple un couvercle pour le compartiment des piles ou les bornes du connecteur.
11		IEC 60417 N° 5002	Positionnement de l'élément Pour identifier le support des piles lui-même et pour identifier le positionnement du/des élément(s) à l'intérieur du support des piles.
12		—	Positionnement de l'élément Pour identifier le support des piles lui-même et pour identifier le positionnement du/des élément(s) à l'intérieur du support des piles.

N°	Symbole	Normes approuvées	Description
13		IEC 60417 N° 5019	Terre de protection Pour identifier la borne destinée à être connectée à un conducteur externe pour protection contre les décharges électriques en cas de défaut, ou la borne d'une électrode de terre de protection.
14		IEC 60417 N° 5017	Terre Pour identifier une borne de terre (masse) dans le cas où le symbole N° 13 n'est pas requis explicitement.
15		IEC 60417 N° 5032	Courant alternatif Pour indiquer sur la plaque signalétique que l'équipement est adapté au courant alternatif uniquement; pour identifier les bornes appropriées.
16		IEC 60417 N° 5031	Courant continu Pour indiquer sur la plaque signalétique que l'équipement est adapté au courant continu uniquement; pour identifier les bornes appropriées.
17		IEC 60417 N° 5172	Équipement de classe II Pour identifier les équipements répondant aux exigences de sécurité spécifiées pour les équipements de classe II conformément à IEC 61140.
18		ISO 3864	Interdiction générale Pour identifier les actions ou les opérations interdites.
19		ISO 3864	Interdiction de contact Pour indiquer des blessures pouvant survenir à la suite d'un contact avec une partie spécifique de l'équipement.

N°	Symbole	Normes approuvées	Description
20		—	Pour indiquer qu'il ne faut jamais regarder dans l'objectif optique pendant que le projecteur est allumé.
21		—	Pour indiquer de ne rien placer sur le projecteur.
22		ISO 3864 IEC60825-1	Mise en garde, rayonnement laser Pour indiquer que l'équipement est doté d'une pièce à rayonnement laser.
23		ISO 3864	Interdiction de démontage Pour indiquer un risque de blessure, telle qu'une décharge électrique, si l'équipement est démonté.
24		IEC 60417 N° 5266	Veille, veille partielle Pour indiquer que cette partie de l'équipement est en état prêt.
25		ISO 3864 IEC60417 N° 5057	Attention, pièces amovibles Pour indiquer que vous devez rester à l'écart des pièces amovibles tel qu'indiqué dans les normes de protection.
27		IEC 60417-6056	Mise en garde (pales du ventilateur mobile) Pour indiquer que vous devez rester à l'écart des pales du ventilateur mobile tel qu'indiqué dans les normes de protection.
28		IEC 60417-6043	Mise en garde (coins pointus) Pour indiquer qu'il faut éviter de toucher les coins pointus du produit tel qu'indiqué dans les normes de protection.

N°	Symbole	Normes approuvées	Description
29		—	Pour indiquer qu'il ne faut jamais regarder dans l'objectif de projection pendant que le projecteur est allumé.
30		ISO7010 N° W027 ISO 3864	Attention, émission de lumière (UV, lumière visible, IR, etc.) Pour indiquer que vous devez faire attention de ne pas vous blesser les yeux ou la peau à proximité des parties qui émettent de la lumière.
31		IEC60417 N° 5109	À ne pas utiliser dans les zones résidentielles Pour indiquer que le dispositif électrique ne convient à une utilisation dans une zone résidentielle.

Sujet parent: [Avis](#)

Déclaration de conformité aux normes de la FCC

Pour les utilisateurs des États-Unis

Cet appareil est conforme à la partie 15 de la réglementation FCC. L'utilisation est soumise aux deux conditions suivantes : (1) l'appareil ne peut pas causer d'interférences nuisibles et (2) l'appareil doit accepter toute interférence en réception, y compris les interférences causant un dysfonctionnement de l'appareil.

À l'issue des tests dont il a fait l'objet, cet appareil a été déclaré conforme aux normes des appareils numériques de classe B, conformément à la partie 15 de la réglementation FCC. Ces normes sont destinées à assurer un niveau de protection adéquat contre les interférences néfastes dans les installations résidentielles. Cet appareil produit, utilise et peut émettre des fréquences radioélectriques et, s'il n'est pas installé ou utilisé conformément aux directives, peut brouiller les communications radio ou télévisuelles. Toutefois, il est impossible de garantir qu'aucune interférence ne se produira dans une installation particulière. Si cet équipement brouille la réception des ondes radio et télévisuelles, ce que vous pouvez déterminer en éteignant et en rallumant l'équipement, nous vous encourageons à prendre l'une ou plusieurs des mesures correctives suivantes :

- Réorientez ou déplacez l'antenne réceptrice.
- Éloignez l'appareil du récepteur.

- Branchez l'appareil à une autre prise ou sur un autre circuit que celui du récepteur.
- Demandez conseil au revendeur de l'appareil ou à un technicien radio/télévision expérimenté.

AVERTISSEMENT

Le branchement d'un câble d'interface non blindé à ce matériel entraînera l'annulation de l'homologation FCC de cet appareil et risque de causer des interférences dépassant les limites établies par la FCC pour ce matériel. Il incombe à l'utilisateur de se procurer et d'utiliser un câble d'interface blindé avec cet appareil. Si le matériel est doté de plusieurs connecteurs d'interface, évitez de connecter des câbles à des interfaces inutilisées. Toute modification non expressément autorisée par le fabricant peut annuler la permission d'utilisation du matériel.

Pour les utilisateurs du Canada

CAN ICES-003(B)/NMB-003(B)

Sujet parent: [Avis](#)

Arbitrage exécutoire et recours collectifs

1. DIFFÉRENDS, ARBITRAGE INDIVIDUEL EXÉCUTOIRE ET RENONCIATION À EXERCER DES RECOURS ET DES ARBITRAGES COLLECTIFS

1.1 Différends. Les dispositions du présent article 1 s'appliquent à tous les différends entre vous et Epson. Le terme « différend » doit être interprété de manière à donner le sens le plus large autorisé par la loi et inclut les différends, réclamations, controverses ou actions entre vous et Epson en lien avec la présente convention, les produits de marque Epson (matériel et tout logiciel connexe), ou toute autre opération conclue entre vous et Epson ou y ayant trait, qu'ils découlent d'un contrat, d'une garantie, d'une assertion inexacte, d'une fraude, d'un délit, d'un délit intentionnel, d'une loi, d'un règlement ou d'une ordonnance, en droit ou en équité. **UN « DIFFÉREND » N'INCLUT PAS LES RÉCLAMATIONS EN MATIÈRE DE PROPRIÉTÉ INTELLECTUELLE**, ou plus précisément, toute réclamation ou cause d'action pour (a) la contrefaçon ou la dilution d'une marque de commerce, (b) la violation d'un brevet, (c) la violation du droit d'auteur ou son utilisation abusive ou (d) l'usurpation d'un secret commercial (une « réclamation en matière de propriété intellectuelle »). Vous et Epson reconnaissez également, nonobstant les dispositions du paragraphe 1.6, qu'un tribunal, et non un arbitre, peut décider si une réclamation ou une cause d'action constitue une réclamation en matière de propriété intellectuelle.

1.2 Arbitrage exécutoire. Vous et Epson acceptez de régler tous les différends par arbitrage exécutoire conformément aux dispositions de la présente convention. **IL N'Y A NI JUGE NI JURY LORS D'UN ARBITRAGE, CE QUI SIGNIFIE QUE VOUS RENONCEZ À VOTRE DROIT D'INTENTER UNE POURSUITE JUDICIAIRE ET QUE VOS MOTIFS D'APPEL SONT LIMITÉS.** En vertu de la présente convention, l'arbitrage exécutoire sera administré par JAMS, une autorité reconnue à l'échelle nationale en matière d'arbitrage, conformément à son code de procédure en vigueur pour les différends liés à la

consommation, à l'exception de toutes les règles qui autorisent les actions collectives et les recours collectifs dans le cadre d'un arbitrage (pour plus de détails sur la procédure, voir le paragraphe 1.6 ci-dessous). Vous et Epson comprenez et acceptez (a) que la loi Federal Arbitration Act (9 U.S.C. section 1 et suivantes) régit l'interprétation et l'application du présent article 1, (b) que la présente convention consigne une opération de commerce entre États et (c) que le présent article 1 demeurera en vigueur même après la résiliation de la présente convention.

1.3 Préparation à l'arbitrage et envoi d'un avis. Avant de soumettre une demande d'arbitrage, vous et Epson devez chacun accepter de vous efforcer de résoudre tout différend de façon informelle pendant soixante (60) jours. Si vous et Epson ne parvenez pas à un accord pour régler le différend dans les soixante (60) jours, vous pouvez entamer le processus d'arbitrage ou Epson peut le faire. Un avis à l'intention d'Epson doit être envoyé à cette adresse : Epson America, Inc., à l'attention du : Legal Department, 3131 Katella Ave., Los Alamitos, CA 90720, U.S.A. (l'« adresse d'Epson »). L'avis de différend vous sera envoyé à votre adresse la plus récente dans les dossiers d'Epson. Pour cette raison, il est important de nous informer de tout changement d'adresse par courriel à l'adresse EAlegal@ea.epson.com, ou par la poste à l'adresse d'Epson indiquée ci-dessus. L'avis de différend doit inclure le nom, l'adresse et les coordonnées de la partie qui l'envoie, les faits à l'origine du différend et la réparation demandée (l'« avis de différend »). Après avoir reçu l'avis de différend, vous et Epson vous engagez à agir de bonne foi pour tenter de résoudre le différend avant de commencer l'arbitrage.

1.4 Cour des petites créances. Nonobstant ce qui précède, vous pouvez tenter une action individuelle à la Cour des petites créances de votre province ou municipalité si l'action relève de la compétence de ce tribunal et qu'elle est en instance uniquement dans cette cour.

1.5 RENONCIATION AUX ACTIONS COLLECTIVES, RECOURS COLLECTIFS ET ARBITRAGES COLLECTIFS. VOUS ET EPSON ACCEPTEZ QUE CHAQUE PARTIE PUISSE SOULEVER UN DIFFÉREND À L'ENCONTRE DE L'AUTRE PARTIE UNIQUEMENT À TITRE INDIVIDUEL ET NON COMME UN REQUÉRANT OU COMME MEMBRE D'UN GROUPE DANS UNE ACTION COLLECTIVE OU UN RECOURS COLLECTIF, Y COMPRIS LES RECOURS COLLECTIFS FÉDÉRAUX, PROVINCIAUX OU TERRITORIAUX OU LES ARBITRAGES COLLECTIFS. LES ACTIONS COLLECTIVES, RECOURS COLLECTIFS, ARBITRAGES COLLECTIFS, LES POURSUITES PRIVÉES ET TOUTE AUTRE PROCÉDURE OÙ UN INDIVIDU AGIT EN TANT QUE REPRÉSENTANT SONT INTERDITS. PAR CONSÉQUENT, CONFORMÉMENT AUX PROCÉDURES D'ARBITRAGE DÉCRITES DANS LE PRÉSENT ARTICLE, L'ARBITRE NE PEUT COMBINER OU CONSOLIDER PLUSIEURS DEMANDES D'UNE PARTIE SANS LE CONSENTEMENT ÉCRIT DE TOUTES LES PARTIES CONCERNÉES PAR LA PROCÉDURE D'ARBITRAGE.

1.6 Procédure d'arbitrage. Si vous ou Epson entamez le processus d'arbitrage, l'arbitrage sera régi par les règlements de JAMS, en vigueur au moment où l'arbitrage est initié, à l'exception de tous les règlements qui permettent l'arbitrage d'une action collective ou d'un recours collectif (les « règlements de JAMS »), et par les règles énoncées dans le présent contrat. On peut prendre connaissance des règlements de JAMS à <http://www.jamsadr.com> ou en composant le 1 800 352-5267 (É.-U. ou Canada) ou <https://www.jamsadr.com/about/> ou en composant le 1 949 224-1810 (Amérique latine). Tous les

différends doivent être résolus par un seul arbitre neutre, et les deux parties doivent avoir une possibilité raisonnable de participer à la sélection de l'arbitre. L'arbitre est lié par les conditions de la présente convention. L'arbitre, et non un tribunal ou un organisme fédéral, provincial, territorial ou local, détient le pouvoir exclusif de régler tous les différends découlant de l'interprétation, de l'applicabilité, du caractère exécutoire ou de la constitution de la présente convention ou y étant liés, y compris toute demande alléguant qu'une partie ou l'intégralité des présentes est nulle ou annulable. Malgré cette vaste portée des pouvoirs de l'arbitre, un tribunal peut décider de ne se pencher que sur les éléments permettant de déterminer si une demande ou une cause d'action relève d'une revendication de propriété intellectuelle, ce qui est exclu de la définition du terme « différend » dans le paragraphe 1.1 ci-dessus. L'arbitre est habilité à accorder toute réparation qui serait offerte dans un tribunal en droit ou en équité. L'arbitre peut vous accorder les mêmes dommages-intérêts qu'un tribunal, et peut accorder un jugement de constatation ou une mesure injonctive seulement à un requérant individuel et uniquement dans la mesure nécessaire pour fournir la réparation garantie par la demande individuelle de cette partie. Dans certains cas, les frais d'arbitrage peuvent dépasser les dépens, et le droit d'obtenir la communication peut être plus limité dans le cadre d'un arbitrage que devant les tribunaux. La décision de l'arbitre est exécutoire et pourra être considérée comme un jugement dans n'importe quel tribunal compétent.

Vous pouvez décider de participer aux audiences d'arbitrage par téléphone. Les audiences d'arbitrage en personne doivent avoir lieu dans un endroit raisonnablement accessible à partir de votre résidence principale, ou à Orange County, en Californie, à votre discrétion.

a) Déclenchement de la procédure d'arbitrage. Si vous ou Epson décidez de recourir à l'arbitrage pour régler un différend, les deux parties consentent à suivre la procédure suivante :

(i) Rédiger une demande d'arbitrage. La demande doit comprendre une description du différend et le montant de la réparation demandé. Vous pouvez trouver un exemple d'une demande d'arbitrage sur le site <http://www.jamsadr.com> (« Demand for Arbitration » [la « demande d'arbitrage »]).

(ii) Envoyer trois exemplaires de la demande d'arbitrage ainsi que les droits de dépôt requis à l'adresse : JAMS, 500 North State College Blvd., Suite 600, Orange, CA 92868, U.S.A.

(iii) Envoyer une copie de la demande d'arbitrage à l'autre partie (à la même adresse que l'avis de différend), ou selon ce que les parties auront convenu.

b) Déroulement de l'audience. Pendant l'arbitrage, le montant de toute offre de règlement ne doit pas être divulgué à l'arbitre avant que celui-ci ne convienne du montant, s'il y a lieu, auquel vous ou Epson avez droit. Le partage ou l'échange de renseignements non confidentiels se rapportant au différend peut être autorisé pendant l'arbitrage.

c) Frais d'arbitrage. Epson doit payer ou, s'il y a lieu, vous rembourser tous les frais de dépôt et les honoraires de l'arbitre de JAMS engagés dans le cadre d'une procédure d'arbitrage engagée (par vous ou par Epson), conformément aux dispositions de la présente convention.

d) Décision en votre faveur. Pour ce qui est des différends dans lesquels vous ou Epson réclamez 75 000 \$ ou moins en dommages-intérêts à l'exclusion des honoraires d'avocat et frais engagés, si la

décision de l'arbitre vous octroie une réparation d'un montant plus élevé que la dernière offre écrite d'Epson, le cas échéant, Epson s'engage, dans le but de régler le différend : (i) à vous payer le montant le plus élevé entre 1 000 \$ et le montant de la réparation, (ii) à vous payer le double du montant des honoraires d'avocat que vous avez raisonnablement engagés, le cas échéant, et (iii) à vous rembourser les frais (y compris les honoraires et coûts d'experts témoins) ayant été engagés raisonnablement par votre avocat pour l'analyse, la préparation et le traitement du différend en arbitrage. Sauf entente à l'effet contraire conclue par écrit entre vous et Epson, l'arbitre déterminera le montant des frais, des coûts et des dépenses devant être payés par Epson conformément au présent alinéa 1.6 d).

e) Honoraires d'avocat. Epson ne réclamera pas les frais et honoraires d'avocat engagés pour tout arbitrage enclenché à la suite d'un différend lié à la présente convention. Votre droit d'obtenir le remboursement des honoraires d'avocat et des dépenses énoncé à l'alinéa 1.6 d) ci-dessus ne limite pas votre droit d'obtenir le remboursement des honoraires d'avocat et des dépenses en vertu des lois applicables. Nonobstant ce qui précède, l'arbitre doit s'assurer que les frais et honoraires d'avocat ne sont pas remboursés en double.

1.7 Retrait. Vous pouvez choisir de vous retirer (vous exclure) de la procédure d'arbitrage individuelle, exécutoire et finale, et de la renonciation aux procédures d'action collective ou de recours collectif mentionnées dans la présente convention en acheminant une lettre à l'adresse d'Epson dans les trente (30) jours à compter de votre acceptation de la présente convention (y compris suivant l'achat, le téléchargement, l'installation de logiciel ou toute autre utilisation applicable des appareils, produits et services d'Epson) dans laquelle figurent (i) votre nom (ii) votre adresse postale et (iii) votre demande d'être exclu de la procédure d'arbitrage finale, exécutoire et individuelle et de la renonciation aux procédures d'action collective et de recours collectif indiquées à l'article 1 des présentes. Dans le cas où vous choisissez de vous retirer de la procédure décrite ci-dessus, toutes les autres conditions continuent de s'appliquer, y compris l'obligation de fournir un avis préalable à tout différend.

1.8 Modifications apportées à l'article 1. Nonobstant toute disposition à l'effet contraire dans la présente convention, vous et Epson convenez que si Epson modifie la procédure de règlement des différends et les dispositions relatives à la renonciation à toute action collective ou à tout recours collectif de la présente convention (sauf en cas de modification de l'adresse d'Epson), Epson devra obtenir votre consentement relativement à la modification applicable. Si vous n'acceptez pas de façon expresse la modification applicable, vous convenez d'arbitrer tout différend entre les parties en fonction du libellé de l'article 1 des présentes (ou de résoudre les différends conformément au paragraphe 1.7, si vous vous êtes retiré en respectant le délai de rigueur pour ce faire à compter de votre acceptation initiale de la présente convention).

1.9 Dissociabilité. Si l'une ou l'autre des dispositions du présent article 1 est déclarée inexécutoire, cette disposition est retirée et le reste de la présente convention demeure en vigueur. **Ce qui précède ne s'applique pas à l'interdiction d'intenter des actions collectives ou des recours collectifs conformément aux dispositions du paragraphe 1.5. Par conséquent, si le paragraphe 1.5 est jugé inexécutoire, la totalité de l'article 1 (mais seulement l'article 1) sera nulle.**

Sujet parent: [Avis](#)

Marques de commerce

EPSON®, PowerLite® et Quick Corner® sont des marques déposées, Epson iProjection est une marque de commerce et le logo EPSON est un logotype déposé de Seiko Epson Corporation.

PrivateLine® est une marque déposée et SizeWise^{MC} est une marque de commerce d'Epson America, Inc.

App Store, Mac, macOS et OS X sont des marques de commerce d'Apple Inc., enregistrées aux É.-U. et dans d'autres pays.

Google® est une marque déposée et Android^{MC}, Chromebook^{MC}, Google Chrome^{MC} et Google Play^{MC} sont des marques de commerce de Google LLC.

Microsoft, Windows et Windows Vista sont des marques de commerce du groupe d'entreprises Microsoft.

Miracast® et Wi-Fi Direct® sont des marques déposées de Wi-Fi Alliance®.

Avis général : les autres noms de produit figurant dans le présent document ne sont cités qu'à des fins d'identification et peuvent être des marques de commerce de leurs propriétaires respectifs. Epson renonce à tous les droits associés à ces marques.

The EPSON logo is displayed in a bold, blue, sans-serif font. The letters are evenly spaced and the 'P' has a distinctive shape with a vertical bar on its left side. A registered trademark symbol (®) is located at the top right of the 'N'.

Sujet parent: [Avis](#)

Avis sur le droit d'auteur

Tous droits réservés. Il est interdit de reproduire, de conserver dans un système de recherche documentaire ou de transmettre le contenu de cette publication sous quelque forme et par quelque moyen que ce soit – reproduction électronique ou mécanique, photocopie, enregistrement ou autre – sans la permission écrite préalable de Seiko Epson Corporation. L'information contenue dans les présentes ne concerne que ce produit Epson. Epson décline toute responsabilité en cas d'utilisation de cette information avec d'autres produits.

Ni Seiko Epson Corporation ni ses sociétés affiliées ne peuvent être tenus responsables, par l'acheteur de ce produit ou par des tiers, des dommages, pertes, frais ou dépenses subis par l'acheteur ou les tiers découlant d'un accident, d'une utilisation incorrecte ou abusive de ce produit, ou de modifications, réparations ou altérations non autorisées du produit, ou (sauf aux É.-U.) du manquement à respecter strictement les instructions d'utilisation et d'entretien de Seiko Epson Corporation.

Seiko Epson Corporation décline toute responsabilité en cas de dommages ou de problèmes découlant de l'utilisation d'options ou de produits consommables autres que les produits désignés comme produits d'origine Epson ou comme produits approuvés pour Epson par Seiko Epson Corporation.

L'information contenue dans ce document peut être modifiée sans préavis.

[Note concernant l'utilisation responsable du matériel protégé par les lois sur les droits d'auteur](#)

[Attribution du droit d'auteur](#)

Sujet parent: [Avis](#)

Note concernant l'utilisation responsable du matériel protégé par les lois sur les droits d'auteur

Epson encourage les utilisateurs de ses produits à faire preuve de responsabilité et à respecter les lois sur les droits d'auteur. Dans certains pays, la loi permet une reproduction ou réutilisation limitée de matériel protégé dans certaines circonstances, mais ces dernières sont parfois moins étendues que le croient certaines personnes. Pour toute question relative aux droits d'auteur, communiquez avec votre conseiller juridique.

Sujet parent: [Avis sur le droit d'auteur](#)

Attribution du droit d'auteur

© 2023 Epson America, Inc.

11/23

CPD-63100R1

Sujet parent: [Avis sur le droit d'auteur](#)