



Guía de funcionamiento de PC Free

Resumen de PC Free

¿Qué puede hacer con PC Free?	4
Ejemplos de PC Free.....	4
Especificaciones de los archivos que se pueden proyectar con PC Free	5
Datos de video admitidos	5

Utilizar PC Free

Procedimiento de utilización de PC Free	7
Iniciar y cerrar PC Free	7
Iniciar PC Free	7
Cerrar PC Free	9
Operaciones básicas de PC Free.....	9
Girar la imagen	10
Proyectar archivos creados con PowerPoint	11
Ver un escenario	11
Operaciones durante la reproducción de escenarios.....	11
Proyectar archivos de imagen y de video	12
Proyectar películas e imágenes	12
Proyectar archivos de imagen de una carpeta en secuencia (Ver presen.).	13
Ajustes de funcionamiento para una presentación	14

Apéndice

Solución de problemas	17
Otras funciones	18
Edición básica del escenario (archivo SIT)	18
Registro de un certificado digital en el proyector	19
Certificados digitales que se pueden registrar.....	19
Registro de un certificado de cliente.....	20
Registro de un certificado CA.....	21
Avisos generales	22
Aviso sobre derechos reservados	22
Marcas comerciales	22

Resumen de PC Free

¿Qué puede hacer con PC Free?

Puede utilizar PC Free para proyectar directamente los archivos almacenados en dispositivos de almacenamiento USB y en cámaras digitales conectados al proyector.

Ejemplos de PC Free

Proyección de imágenes y videos almacenados en un dispositivo de almacenamiento USB

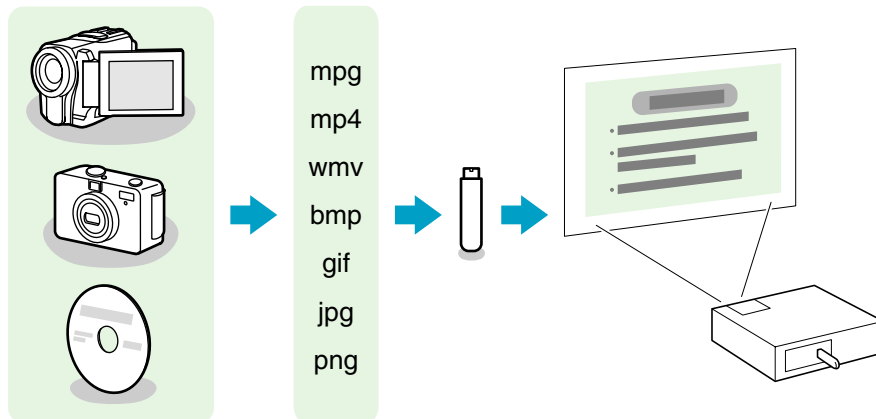

Puede utilizar PC Free para proyectar archivos de imagen o de video individuales o para proyectar de manera continua presentaciones con más de un archivo.

☛ "Proyectar archivos de imagen y de video" [p.12](#)

☛ "Proyectar archivos de imagen de una carpeta en secuencia (Ver presen.)" [p.13](#)

Proyección de una presentación de PowerPoint sin conectar una computadora

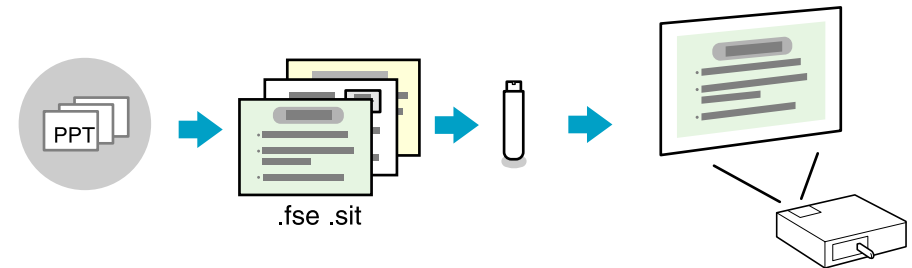

Si convierte su archivo PowerPoint a un formato de archivo que PC Free pueda proyectar y lo almacena en un dispositivo de almacenamiento USB, podrá proyectar una presentación de PowerPoint sin necesidad de conectar una computadora.

☛ "Proyectar archivos creados con PowerPoint" [p.11](#)

La aplicación del software EasyMP Slide Converter proporcionado con el proyector facilita la conversión de archivos PowerPoint. Consulte la *Guía de funcionamiento de EasyMP Slide Converter* para obtener más información.

Especificaciones de los archivos que se pueden proyectar con PC Free

Tipo	Tipo de archivo (extensión)	Comentarios
Archivo de escenario	.fse .sit*	Este es el formato de archivo que puede reproducirse con PC Free. Puede usar EasyMP Slide Converter para convertir archivos PowerPoint a este formato. En esta guía, estos archivos se conocen como escenarios.
Imagen	.jpg	No es posible proyectar los siguientes elementos: <ul style="list-style-type: none"> • Imágenes con una resolución superior a 8.192 × 8.192 • Imágenes con un tamaño de archivo superior a 12 MB • Archivos con la extensión “.jpeg” • Formatos de modo de color CMYK • Formatos progresivos Por lo general, la proyección de la imagen no será clara si la compresión es demasiado alta.
	.bmp	No es posible proyectar imágenes con una resolución superior a 1280 × 768.
	.gif	<ul style="list-style-type: none"> • No es posible proyectar imágenes con una resolución superior a 1280 × 768. • No es posible proyectar archivos GIF animados.
	.png	No es posible proyectar imágenes con una resolución superior a 1280 × 768.

* También puede proyectar escenarios (archivos SIT) mediante la aplicación EMP SlideMaker/EMP SlideMaker2 suministrada para otros proyectores.

Datos de video admitidos

Tipo de archivo (Extensión)	Códec de película	Códec de audio	Calidad de grabación
.mpg*	MPEG-2	MPEG-1 Layer 1/2 El contenido MPEG sin sonido puede reproducirse. El audio PCM lineal y AC-3 no se puede reproducir.	Máxima velocidad de imagen: 30 fps Resolución máxima: 720 × 480 (NTSC) 720 × 576 (PAL)
.mp4*	MPEG-4 ASP MPEG-4 AVC	MPEG-4 AAC-LC	
.wmv .asf	WMV8 WMV9	WMA	

* No es posible proyectar archivos con la extensión .mpeg.



- En ocasiones, no es posible utilizar dispositivos de almacenamiento USB con funciones de seguridad.
- Los archivos con DRM (gestión de derechos digitales) no pueden proyectarse.
- Si utiliza un dispositivo de almacenamiento USB con una velocidad de acceso lenta para reproducir videos (al transmitir a una tasa de bits más alta), es posible que los archivos de video no se reproduzcan correctamente, o que el sonido salte o no se emita.
- El proyector no es compatible con medios con formato de algunos sistemas de archivos. Si tiene algún problema durante la proyección, utilice los medios con formato de Windows.
- Configure el formato de los medios con el sistema de archivos FAT16/32.

Utilizar PC Free

Iniciar y cerrar PC Free

Iniciar PC Free

Procedimiento

- 1 Cambie la imagen proyectada a USB.
Consulte el *Manual del usuario* del proyector.
- 2 Conecte el dispositivo de almacenamiento USB o la cámara digital al puerto USB (tipo A) del proyector.
Cuando conecte una cámara digital, utilice el cable USB suministrado con su cámara digital o el cable USB especificado.

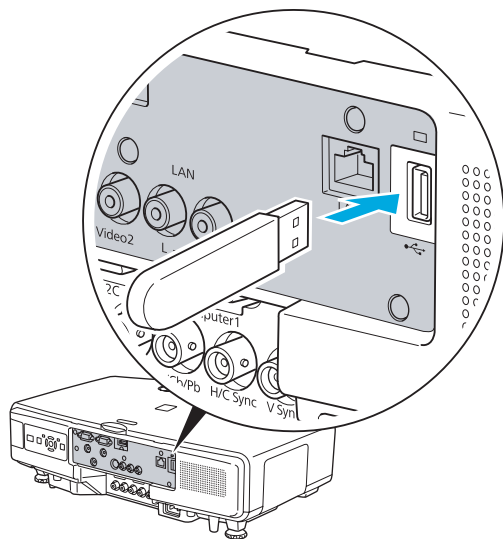

Precaución:

- Si utiliza un concentrador USB, la conexión no funcionará correctamente. Los dispositivos como cámaras digitales y dispositivos de almacenamiento USB se deben conectar directamente al proyector.
- Cuando conecte y utilice un disco duro compatible con USB, asegúrese de conectar el adaptador de CA suministrado con el disco duro.
- Cuando conecte una cámara digital o un disco duro, utilice el cable USB suministrado con el dispositivo o el cable USB especificado.
- Utilice un cable USB de una longitud inferior a 3 m. Si el cable supera los 3 m, es posible que PC Free no funcionará correctamente.

- 3 PC Free se inicia y aparece la pantalla de lista de archivos.

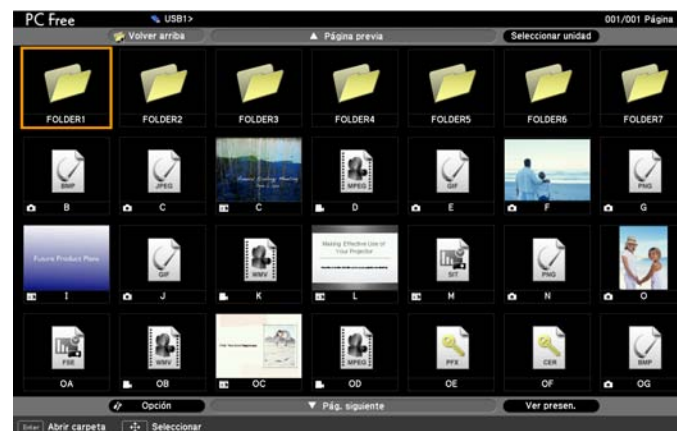

Los archivos JPEG y MPEG se visualizan como miniaturas (el contenido del archivo se visualiza como pequeñas imágenes). Para los escenarios (archivos FSE y SIT) se muestra una miniatura de la primera imagen de la presentación. Los demás archivos o carpetas se visualizan como iconos de la forma que se indica en la tabla siguiente.

Icono	Archivo	Icono	Archivo
	Archivos FSE*		Archivos SIT*
	Archivos JPEG*		Archivos MPEG
	Archivos BMP		Archivos WMV
	Archivos GIF		Archivos PFX (certificado de cliente)
	Archivos PNG		Archivos CER (certificado CA)

* Si no se pueden visualizar como imágenes en miniatura, se visualizarán como iconos.



- Si se ha activado la ejecución automática para un escenario, se reproducirá automáticamente con la máxima prioridad sobre otras fuentes de entrada. Si desea detener la reproducción, pulse el botón **Esc** del control remoto.
☞ p.11
- También puede conectar una tarjeta de memoria al proyector cargándola en un lector de tarjetas USB. Sin embargo, algunos lectores de tarjetas pueden no ser compatibles.
- Cuando aparece la siguiente pantalla (pantalla Seleccionar unidad), pulse el botón [⊙] del control remoto o los botones [↖/▲], [↗/▼], [↙/◀] y [↘/▶] del panel de control para seleccionar la unidad que desea utilizar y, a continuación, pulse el botón **Enter**.

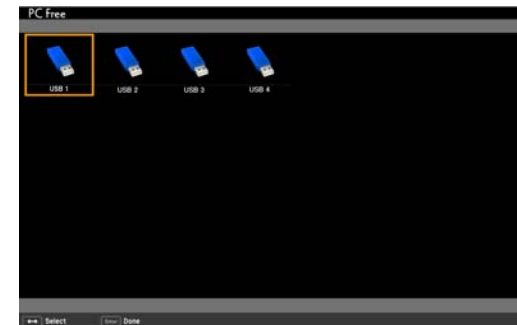

- Para visualizar la pantalla Seleccionar unidad, coloque el cursor sobre **Seleccionar unidad** en la mitad superior de la pantalla de lista de archivos y, a continuación, pulse el botón **Enter**.
- El proyector puede reconocer hasta ocho medios de manera simultánea.

Cerrar PC Free

Procedimiento

- 1 Si está reproduciendo un archivo, finalice la reproducción.
Finalizar la reproducción de un video o imagen 🖱️ p.12
Finalizar la reproducción de un escenario 🖱️ p.11
Finalizar una presentación 🖱️ p.13
- 2 Extraiga el dispositivo USB del proyector.
En el caso de cámaras digitales, discos duros, etc., apague el dispositivo y, a continuación, desconéctelo.

Precaución:

No desconecte el dispositivo USB del proyector mientras esté accediendo a dicho dispositivo.

Operaciones básicas de PC Free

El siguiente apartado describe los procedimientos de reproducción de imágenes, videos y escenarios mediante PC Free y las operaciones de proyección.

Procedimiento

- 1 Pulse el botón [⊙] del control remoto o los botones [⏪/▲], [⏩/▼], [⏮/◀] y [⏭/▶] del panel de control para colocar el cursor sobre el archivo o carpeta al que desee acceder.

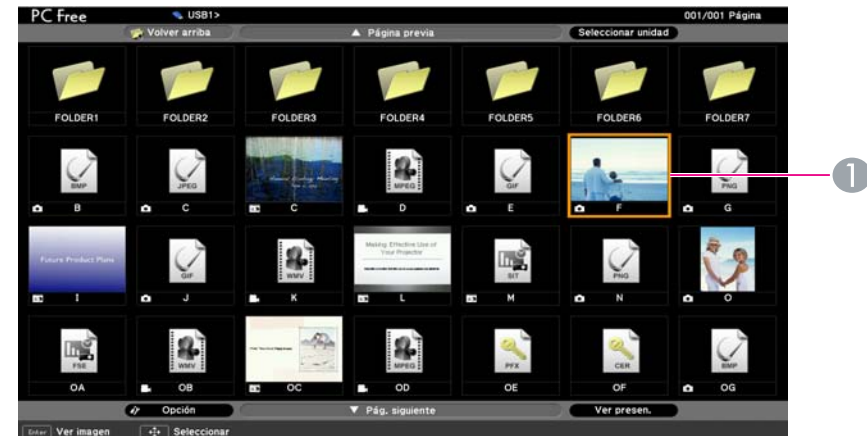

- 1 Cursor



Si no se pueden visualizar todos los archivos y carpetas de manera simultánea en la pantalla actual, pulse el botón **Page** (⏴) o coloque el cursor sobre **Pág. siguiente** en la parte inferior de la pantalla y pulse el botón **Enter**.
Para volver a la pantalla anterior, pulse el botón **Page** (⏵) o coloque el cursor sobre **Página previa** en la parte superior de la pantalla y pulse el botón **Enter**.



- 2 Pulse el botón **Enter**.
Se visualizará la imagen seleccionada.
Cuando se seleccione una carpeta, se visualizarán los archivos de la carpeta seleccionada. Seleccione **Volver arriba** en la pantalla que se ha abierto y pulse el botón **Enter** para volver a la pantalla anterior.

Girar la imagen

Puede girar la imagen en incrementos de 90° durante la proyección de un archivo de imagen con PC Free.

Procedimiento

Pulse el botón [⊙] del control remoto o los botones [↶/▲] y [↷/▼] del panel de control para girar la imagen.

Mediante el control remoto

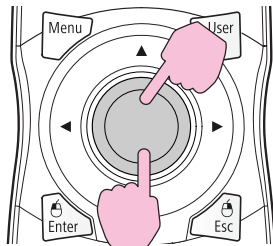

Mediante el panel de control

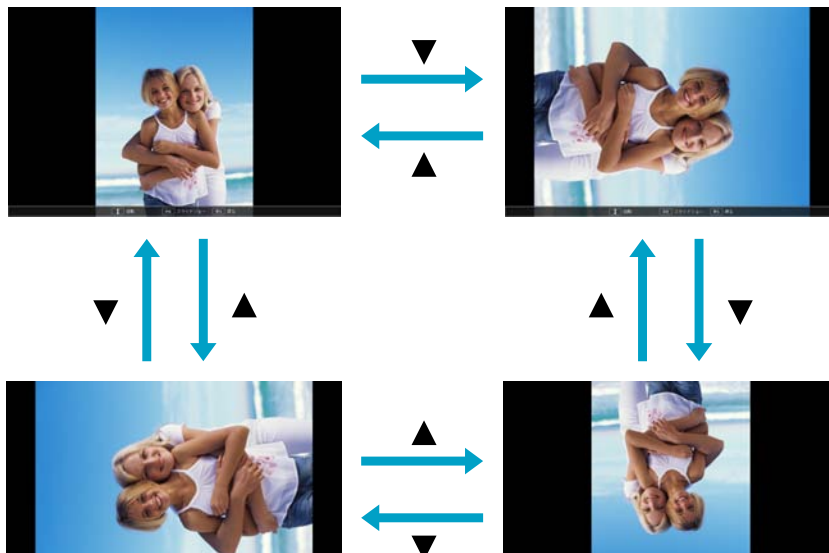
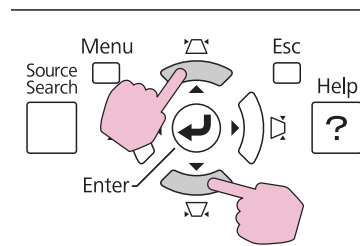

Proyectar archivos creados con PowerPoint







Para proyectar un archivo PowerPoint con PC Free, conviértalo en un archivo FSE o SIT con la aplicación de software EasyMP Slide Converter suministrada. Consulte la *Guía de funcionamiento de EasyMP Slide Converter* para obtener más información.

En esta guía, los archivos convertidos se denominan escenarios.

En esta sección se describe el método para reproducir escenarios almacenados en un dispositivo USB, así como sus funciones de reproducción.

Ver un escenario

Procedimiento

- 1** Inicie **PC Free**.  **p.7**
Aparecerá la pantalla de lista de archivos.
- 2** Pulse el botón  del control remoto o los botones  , ,  y  del panel de control para colocar el cursor en el escenario de destino.
- 3** Pulse el botón **Enter**.
Se inicia la reproducción.

Operaciones durante la reproducción de escenarios

Mientras se está reproduciendo un escenario puede realizar las siguientes operaciones usando el control remoto.

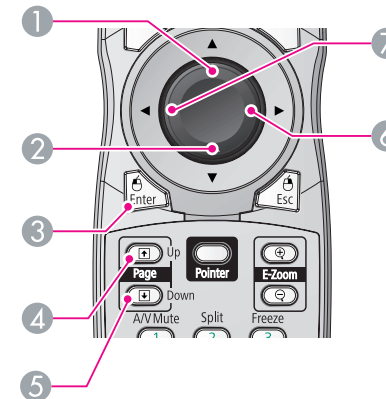

- 1** Muestra la diapositiva anterior de un archivo FSE.
- 2** Muestra la diapositiva siguiente de un archivo FSE.
- 3** Muestra el siguiente objeto o diapositiva.
- 4** Muestra la diapositiva anterior.
- 5** Muestra la diapositiva siguiente.
- 6** Muestra el siguiente objeto o diapositiva.
- 7** Muestra el objeto o diapositiva anterior.

Para finalizar la reproducción de un escenario, pulse el botón **Esc**. En la pantalla que se visualiza, seleccione **Salir** y luego pulse el botón **Enter**.



Durante la proyección de un archivo de escenario o imagen, puede utilizar las siguientes funciones.

Congelar, A/V Mute, E-Zoom

Proyectar archivos de imagen y de video

Los archivos de imagen o video almacenados en un dispositivo de almacenamiento USB y los archivos de imagen de una cámara digital se pueden proyectar utilizando PC Free siguiendo uno de los dos métodos que aparecen a continuación.

- Proyectar los archivos de imagen y video seleccionados
Esta función sirve para proyectar archivos individuales.
- Proyectar todos los archivos de imagen y de video de una carpeta en secuencia (Ver presen.)
Esta función sirve para proyectar los archivos contenidos en una carpeta en orden, de uno en uno.







Precaución:

Durante la reproducción de archivos de video se accede con frecuencia al dispositivo de almacenamiento USB. No desconecte el dispositivo de almacenamiento USB. PC Free podría dejar de funcionar correctamente.

Proyectar películas e imágenes

Procedimiento

- 1 Inicie **PC Free**.  **p.7**
Aparecerá la pantalla de lista de archivos.

- 2 Pulse el botón  del control remoto o los botones [/ ], [/ ] y [/ ] del panel de control para colocar el cursor en el archivo de imagen o de video que desee proyectar.



- 3 Pulse el botón **Enter**.
Empieza la reproducción de la imagen o de la película.



4 Realice uno de los procedimientos siguientes para finalizar la reproducción.

Cuando finalice la reproducción, aparecerá la lista de archivos.

- Durante la proyección de imágenes estáticas: pulse el botón **Esc**.
- Durante la proyección de videos: pulse el botón **Esc**. En la pantalla que aparece, seleccione **Salir** y, a continuación, pulse el botón **Enter**.



- *Las imágenes pueden girarse durante la proyección de archivos de imagen.*  [p.10](#)
- *Durante la reproducción de archivos de video puede realizar las siguientes operaciones utilizando el control remoto.*
Avance rápido: pulse el botón [⏩] en la dirección [▶].
Rebobinado: pulse el botón [⏪] en la dirección [◀].
Congelar (pausa): pulse el botón [⏸] en la dirección [▼].
Hay tres velocidades de avance rápido/rebobinado disponibles, y la velocidad cambia cada vez que se pulsa el botón.
*Para volver a la reproducción normal, pulse el botón **Enter**.*
El audio no se escucha mientras se avanza rápidamente, se rebobina o se hace una pausa.

Proyectar archivos de imagen de una carpeta en secuencia (Ver presen.)

Puede proyectar los archivos de imagen y de video en una carpeta en orden, de uno en uno. Esta función se denomina Ver presen. Ejecute la función Ver presen. con el siguiente procedimiento.



Puede definir las condiciones de visualización, como por ejemplo una proyección repetida o añadir algún efecto visual cuando se cambia de un archivo a otro. Para cambiar los archivos de video e imagen automáticamente cuando ejecute una Ver presen., configure el ajuste **T. cambio pantalla** en el menú Opción de PC Free en cualquier opción distinta a **No**. La configuración por defecto es **No**.  "Ajustes de funcionamiento para una presentación" [p.14](#)

Procedimiento



1 Inicie **PC Free**.  [p.7](#)

Aparecerá la pantalla de lista de archivos.



2 Pulse el botón [⏩] del control remoto o los botones [↶/▲], [↷/▼], [↵/◀] y [↶/▶] del panel de control para colocar el cursor sobre la carpeta de la Ver presen. y, a continuación, pulse el botón **Enter**.

- 3 Seleccione **Ver presen.** en la pantalla de lista de archivos y, a continuación, pulse el botón **Enter**.

Se inicia Ver presen. y se proyectan automáticamente los archivos de imagen y de video de la carpeta en orden, de uno en uno.

Cuando se proyecte el último archivo, la pantalla de lista de archivos se visualizará de nuevo automáticamente. Si configura **Rep. Cont** en **On** en el menú Opción, la proyección volverá a empezar desde el principio cada vez que termine. 🖱️ "Ajustes de funcionamiento para una presentación" p.14

Del mismo modo que con los escenarios, puede pasar a la siguiente pantalla, volver a la pantalla anterior o detener la reproducción durante la proyección de una Ver presen. 🖱️ "Operaciones durante la reproducción de escenarios" p.11



- Si el ajuste **T. cambio pantalla** del menú Opción se configura en **No**, los archivos no cambian automáticamente cuando inicia una presentación. Pulse el botón **Enter** o el botón **Page** (⏏) del control remoto para pasar al siguiente archivo.
- Para finalizar la reproducción de la presentación, pulse el botón **Esc**. En la pantalla de mensaje que aparece, seleccione **Salir** y, a continuación, pulse el botón **Enter**.

Ajustes de funcionamiento para una presentación

Puede definir el orden de presentación del archivo y el funcionamiento de la presentación en el menú Opción.

Procedimiento

- 1 Sitúe el cursor en **"Opción"**, en la parte inferior de la pantalla de lista de archivos, y pulse el botón **Enter**.

- 2 Cuando aparezca el menú Opción, defina cada uno de los elementos.

Active los ajustes colocando el cursor en el elemento de destino y pulsando el botón **Enter**.

A continuación, encontrará información detallada sobre los distintos elementos.



Orden de presentación	Puede definir el orden de los archivos que se visualizarán. Puede seleccionar la clasificación de los archivos por nombre (Ord por nom) o por fecha (Ord por día).
Rep. Cont	Puede decidir si desea repetir la Ver presen.
T. cambio pantalla	Puede definir el tiempo de visualización de un archivo individual en la presentación. Puede definir un tiempo entre No (0) y 60 segundos. Si define No , la reproducción automática queda desactivada.
Efecto	Es posible ajustar los efectos de pantalla en el cambio de diapositivas.



Pulse el botón [⊙] del control remoto o los botones [⏏/▲], [⏪/▼], [⏩/◀] y [⏮/▶] del panel de control para colocar el cursor sobre **“Aceptar”** y, a continuación, pulse el botón **Enter**.

Se aplica la configuración.

Si no quiere aplicar la configuración, coloque el cursor sobre **Cancelar** y pulse el botón **Enter**.

Apéndice

Solución de problemas

Si tiene algún problema durante la reproducción de un escenario, consulte la *Guía de funcionamiento de EasyMP Slide Converter*.



No se pueden reproducir o visualizar archivos en PC Free

Comprobar	Solución
¿Está intentando reproducir un archivo en un formato no compatible con PC Free?	Para obtener más información sobre los archivos que pueden reproducirse en PC Free, consulte la sección  "Especificaciones de los archivos que se pueden proyectar con PC Free" p.5
¿Está utilizando un dispositivo de almacenamiento USB que incorpora funciones de seguridad?	Los dispositivos de almacenamiento USB que incorporan funciones de seguridad y otros dispositivos de almacenamiento USB en ocasiones no pueden utilizarse con este proyector. Intente guardar el archivo en otro dispositivo de almacenamiento USB.
¿Está utilizando un disco duro USB o un lector de tarjetas USB?	Algunos discos duros o lectores de tarjetas USB disponibles en comercios pueden no ser compatibles.

No se puede cambiar de diapositiva.

Comprobar	Solución
¿Se ha definido correctamente el funcionamiento de la presentación? Sólo cuando se realiza una presentación	Si el ajuste T. cambio pantalla del menú Opción se ha configurado en No , se deberán cambiar las diapositivas manualmente una por una. Si desea que las diapositivas cambien automáticamente, modifique el ajuste a una configuración diferente a No .  p.14
¿El archivo se ha configurado para que las diapositivas cambien automáticamente en PowerPoint? Sólo cuando se proyectan escenarios	Para que las diapositivas cambien automáticamente, configure el archivo PowerPoint para que cambie las diapositivas automáticamente antes de convertir el archivo en un escenario.

Se ocultan los menús en la parte superior e inferior de la pantalla

Comprobar	Solución
¿Está visualizando un archivo de imagen o video individual?	Los menús no aparecen cuando se realiza una presentación continua.  p.13 Si no quiere que las diapositivas cambien automáticamente, defina el ajuste T. cambio pantalla del menú Opción en No .  p.14

Otras funciones

Edición básica del escenario (archivo SIT)

En el caso de los archivos SIT convertidos a través de **Hacer una conversión simplificada** en EasyMP Slide Converter, es posible cambiar el orden de proyección de las imágenes y definir si desea o no visualizar imágenes individuales.



No es posible ejecutar una edición básica en los archivos FSE.

Procedimiento

- 1 Pulse el botón [⊙] del control remoto o los botones [△/▲], [▽/▼], [←/◀] y [→/▶] del panel de control para colocar el cursor sobre el archivo SIT que desee editar y, a continuación, pulse el botón **Esc**.
- 2 Seleccione **“Editar escenario”** en el menú que aparece y, a continuación, pulse el botón **Enter**.

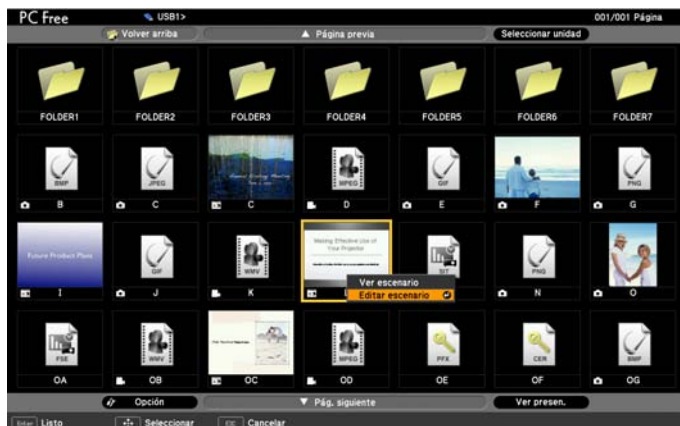

Coloque el cursor en la diapositiva deseada y, a continuación, pulse el botón **Esc**.

Se visualiza el submenú.

Seleccione **Mover** para cambiar el orden de las diapositivas y **Mostrar/Ocultar** para mostrar u ocultar las diapositivas; a continuación, pulse el botón **Enter**.

Continúe con el paso 4 cuando seleccione **Mover**.

Continúe con el paso 5 cuando seleccione **Mostrar/Ocultar**.

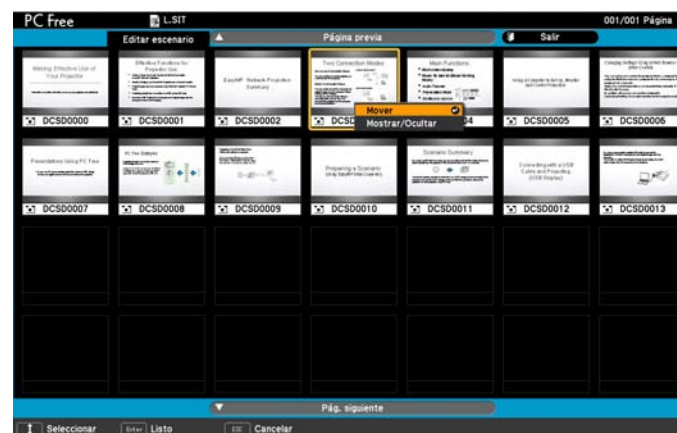

- 4 Mueva el cursor a la posición deseada y luego pulse el botón **Enter**.

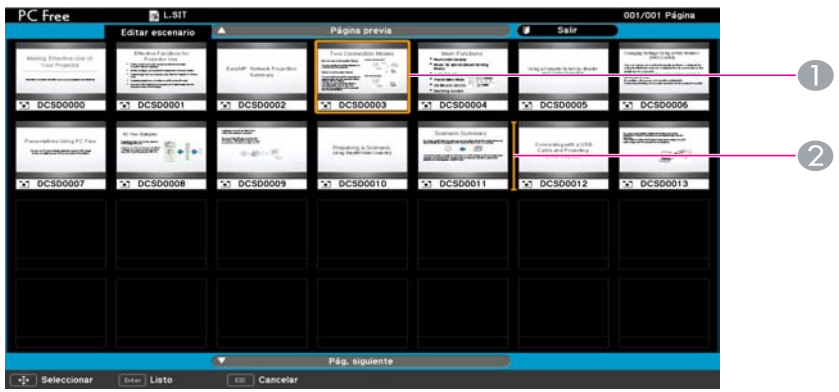

- 1 La diapositiva que desea mover
- 2 Cursor en la posición de destino

- 5 Cuando haya completado la edición, coloque el cursor en **“Salir”** en la parte superior de la pantalla y, a continuación, pulse el botón **Enter**.

Sólo podrá acceder al contenido editado mientras el dispositivo de almacenamiento USB esté conectado al proyector.

Registro de un certificado digital en el proyector

Si el ajuste Seguridad se configura en EAP-TLS en el menú Red del proyector, deberá registrar el certificado de cliente y el certificado CA en el proyector para su autenticación.

Esta sección describe el método que debe utilizar en PC Free para registrar en el proyector un certificado digital guardado en un dispositivo de almacenamiento USB.







Certificados digitales que se pueden registrar

Sólo es posible registrar un conjunto de certificado de cliente y certificado CA en el proyector. Si se registra otro certificado digital, se sobrescribirá el certificado anterior.

Tipo	Extensión	Comentarios
Certificado de cliente	.pfx	No se pueden utilizar certificados sin contraseña (NULL).
Certificado CA	.cer	Certificados codificados en formato binario (DER). No se pueden utilizar certificados codificados en base64.

Registro de un certificado de cliente

Procedimiento

- 1 Conecte al proyector el dispositivo de almacenamiento USB en el que está grabado el certificado digital e inicie PC Free.  p.7
Aparecerá la pantalla de lista de archivos.
- 2 Pulse el botón  del control remoto o los botones , ,  y  para colocar el cursor sobre el icono de certificado de cliente (archivo PFX) y, a continuación, pulse el botón **Esc**.

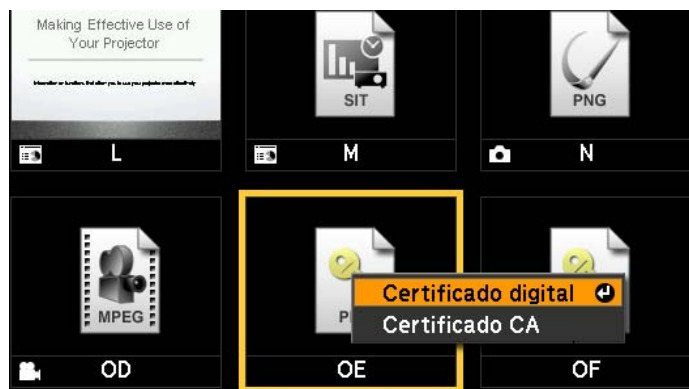

- 3 Seleccione **“Certificado digital”** en el menú que se visualiza y, a continuación, pulse el botón **Enter**. Aparecerá la pantalla siguiente.

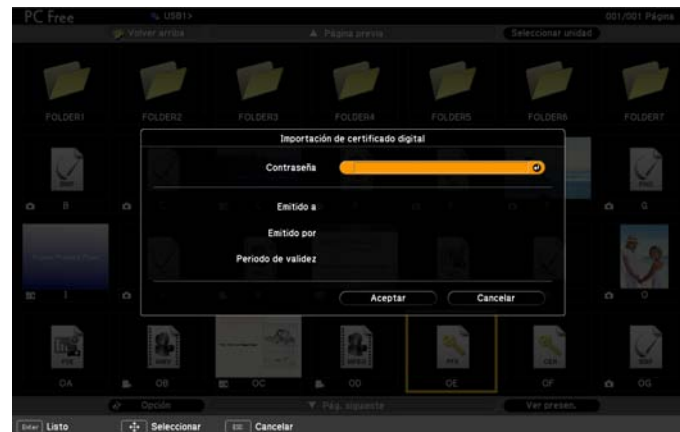

- 4 Introduzca la contraseña mediante el teclado en pantalla. (puede introducir hasta 32 caracteres alfanuméricos de un solo byte).
- 5 Cuando se muestre la información del certificado, asegúrese de que el contenido sea el correcto, sitúe el cursor sobre **“Aceptar”** y pulse el botón **Enter**.
Cuando aparezca el mensaje **“Certificado digital importado”**, habrá terminado el registro.

Registro de un certificado CA

Procedimiento

- 1 Conecte al proyector el dispositivo de almacenamiento USB en el que está grabado el certificado digital e inicie PC Free.  p.7
Aparecerá la pantalla de lista de archivos.
- 2 Pulse el botón [⊙] del control remoto o los botones [↶/▲], [↷/▼], [⏪/◀] y [⏩/▶] del panel de control para colocar el cursor sobre el icono de certificado CA (archivo CER) y, a continuación, pulse el botón **Esc**.

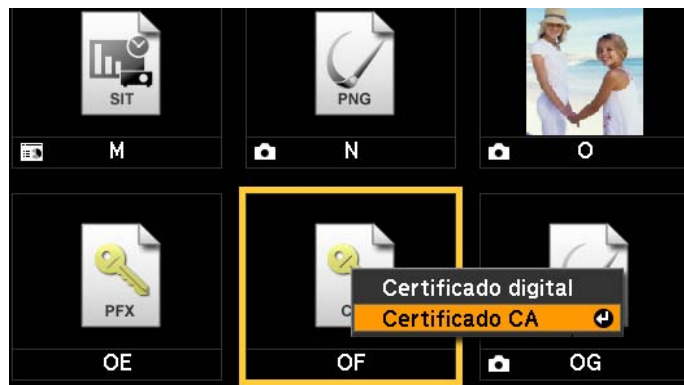

- 3 Seleccione **“Certificado CA”** en el menú que se visualiza y, a continuación, pulse el botón **Enter**.

- 4 Cuando se muestre la información del certificado, asegúrese de que el contenido sea el correcto, sitúe el cursor sobre **“Aceptar”** y pulse el botón **Enter**.

“Certificado CA importado. Reiniciar.”: cuando aparezca este mensaje, el registro se habrá completado. Después de pulsar el botón **Enter** para reiniciar el proyector, se autenticará el certificado. Si la autenticación se realiza correctamente, la dirección IP aparecerá en la pantalla en espera de LAN cuando la fuente de entrada cambie a LAN.

Aviso sobre derechos reservados

Quedan reservados todos los derechos. Ninguna parte de esta publicación podrá ser reproducida, almacenada en un sistema de recuperación o transmitida en forma alguna por ningún medio electrónico, mecánico, de fotocopiado, de grabación o cualquier otro, sin el previo consentimiento por escrito de Seiko Epson Corporation. La información contenida en el presente aplica solamente a este producto Epson. Epson no se hace responsable si esta información es utilizada en otros productos.

Ni Seiko Epson Corporation ni sus filiales asumirán responsabilidad ante el comprador de este producto o ante terceros por daños, pérdidas, costos o gastos en que incurrieren éstos como consecuencia de: accidentes, uso inadecuado o abuso de este producto o modificaciones, reparaciones o alteraciones no autorizadas al mismo, o (excluidos los EE.UU.) la falta de seguimiento riguroso de las instrucciones de operación y de mantenimiento estipuladas por Seiko Epson Corporation.

Seiko Epson Corporation no se hace responsable por ningún daño o problemas causados por el uso de diferentes opciones o productos consumibles que no sean productos originales Epson o productos Epson aprobados y ratificados por Seiko Epson Corporation.

La información contenida en la presente está sujeta a cambios sin previo aviso.

Marcas comerciales

Microsoft, Windows, Windows NT, Windows Vista, Windows 7, PowerPoint y el logotipo de Windows son marcas comerciales o marcas registradas de Microsoft Corporation en Estados Unidos y/o en otros países.

Otros nombres de productos utilizados aquí se utilizan sólo con fines identificativos y pueden ser marcas comerciales de sus respectivos propietarios. Epson renuncia a cualquier derecho sobre estas marcas.

Copyright de software:

Este producto utiliza software gratuito y software cuyos derechos pertenecen a la empresa.

© 2010 Epson America, Inc.

07/10

CPS-28158