

# Guia de instalação

Antes de usar o projetor, certifique-se de ler as instruções de segurança no *Manual do usuário* eletrônico do projetor.

**Observação:** Estas ilustrações mostram o EB-X02/VS310/VS315W, mas as instruções são as mesmas para o VS210, a não ser que seja indicado o contrário.

## Conecte o projetor

Escolha entre as seguintes conexões. Veja as seções a seguir ou o seu *Manual do usuário* eletrônico para mais detalhes.

### Computador

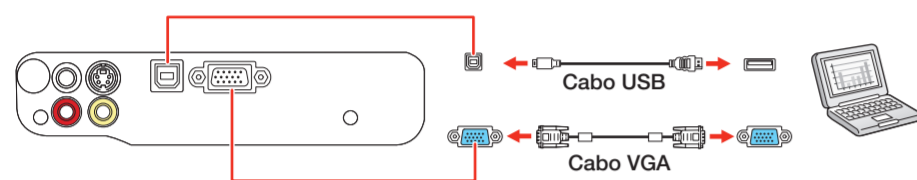

#### Porta USB

Conecte a extremidade quadrada do cabo USB à porta **TypeB** (quadrada) do projetor. Conecte a extremidade plana do cabo a qualquer porta USB do computador.

**Windows® 2000 SP4 ou posterior:** Depois de ligar o projetor, siga as instruções na tela para instalar o software Epson® USB Display (**EMP\_UDSE.EXE**; você só precisa instalar o software a primeira vez que conectar o projetor ao computador). Se a tela do software não aparecer automaticamente, abra **Meu Computador** ou **Computador**, depois clique duas vezes em **EPSON\_PJ\_UD**.

**OS X 10.5.1 ou posterior:** Depois de ligar o projetor, a pasta de configuração do USB Display aparece no Finder. Selecione **USB Display Installer** e siga as instruções na tela para instalar o Epson USB Display (somente na primeira conexão).

**Observação:** Se tiver problemas para instalar o software USB Display, certifique-se de que a opção **USB Type B** no menu **Avançado** do projetor está configurada como **USB Display**. Consulte o *Manual do usuário eletrônico do projetor para detalhes*.

#### Porta Computer

Conecte uma extremidade do cabo VGA à porta **Computer** do projetor e a outra extremidade à porta  monitor do computador. Se estiver usando um laptop, mude para exibição externa (veja a seção "Resolução de problemas"). Você também pode conectar um cabo de áudio.

### Dispositivo de vídeo

Conecte até 3 dispositivos de vídeo e use o controle remoto para navegar entre eles.

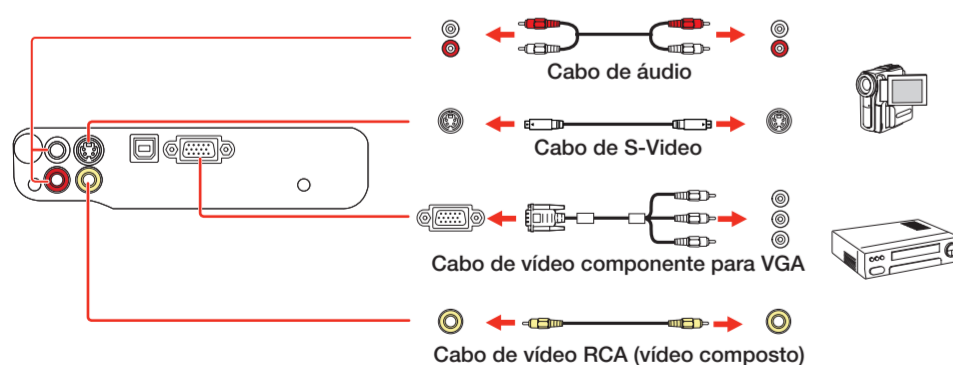

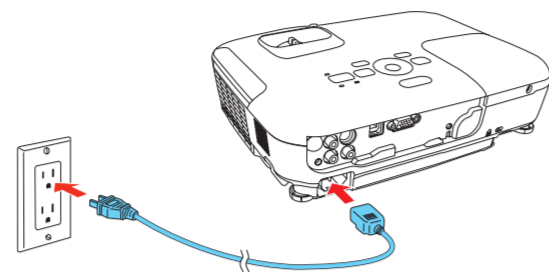

## Ligue o equipamento

- 1 Ligue o computador ou a fonte de vídeo.
- 2 Conecte o projetor. A luz de energia no projetor fica laranja.

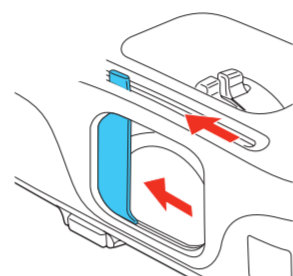

- 3 Abra a tampa deslizante **AV Mute** completamente.



- 4 Pressione o botão  de energia no projetor ou no controle remoto. O projetor emite um bipe, a luz de energia pisca na cor verde e depois fica acesa.

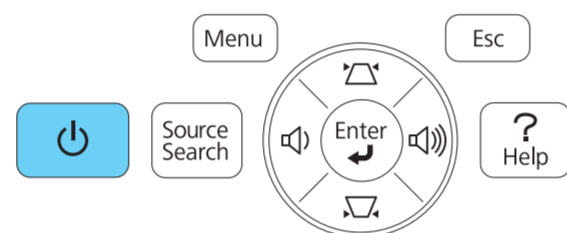

**Observação:** Para desligar o projetor, pressione o botão  de energia duas vezes, depois desconecte o projetor. Não é preciso esperar o projetor esfriar.

- 5 O idioma padrão do sistema de menus é o inglês. Para selecionar outra língua, pressione o botão **Menu** no controle remoto. Selecione **Extended** e aperte **Enter**. Selecione **Language** e aperte **Enter**. Selecione a sua língua e aperte **Enter**. Aperte o botão **Menu** para sair do sistema de menus.

## Ajuste a imagem

- 1 Se nenhuma imagem for exibida, aperte o botão **Source Search** no projetor ou no controle remoto para selecionar a fonte de imagem.

**Observação:** Se você ainda vir uma tela em branco ou tiver outros problemas de exibição, consulte as dicas de resolução de problemas à direita.

- 2 Para levantar a imagem, pressione a alavanca de liberação do pé e levante a frente do projetor. Solte o botão para travar o pé na posição desejada.

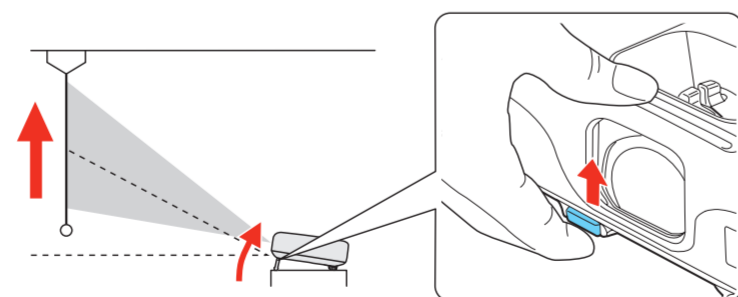



- 3 **EB-X02/VS310/VS315W:** Para reduzir ou aumentar a imagem, gire o anel de zoom.

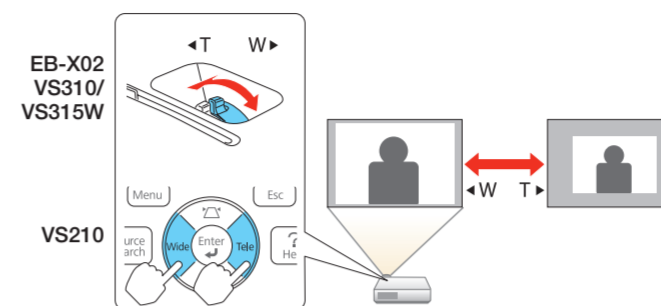

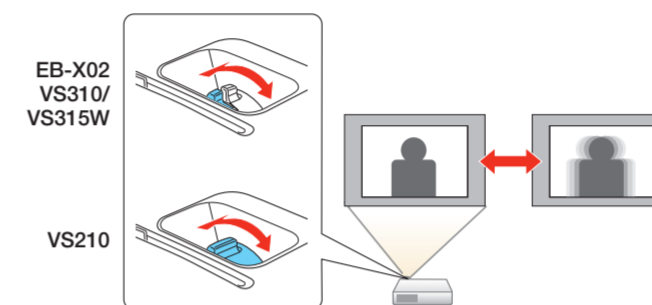

**VS210:** Para reduzir ou aumentar a imagem, aperte o botão **Tele** (reduzir) ou **Wide** (aumentar) no projetor. Você também pode usar a opção de **Zoom** no menu Definição do projetor. Consulte o *Manual do usuário* eletrônico para detalhes.



- 4 Gire o anel de foco para ajustar a nitidez da imagem.



- 5 Se a sua imagem tiver uma aparência assim  ou assim , o projetor não está diretamente em frente à tela. Coloque-o diretamente em frente à tela, de forma que a lente fique paralela a ela.

- 6 O seu projetor ajusta automaticamente imagens que tenham uma aparência assim  ou assim , mas se necessário você pode apertar o botão  ou  no projetor para corrigi-las.

## Uso do controle remoto

Instale as pilhas como mostrado (duas pilhas AA).

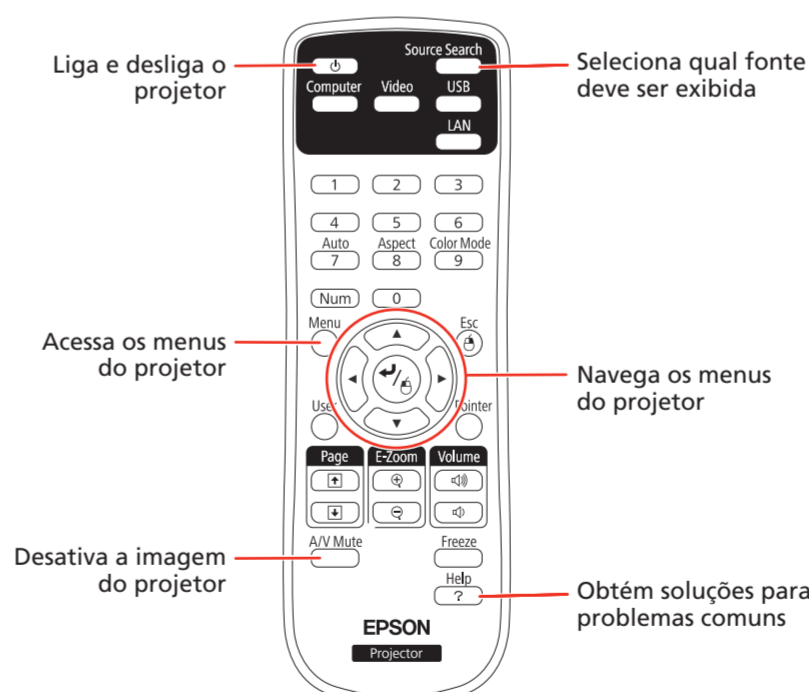
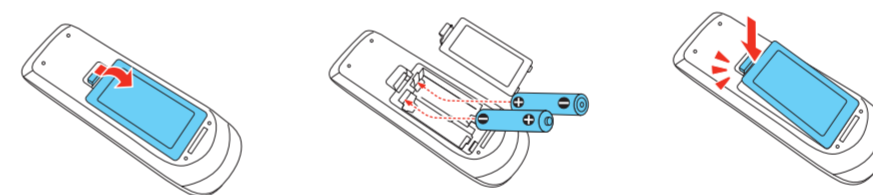

Para mais informações sobre o uso do controle remoto, consulte o *Manual do usuário* eletrônico do projetor.

## Resolução de problemas

Se vir uma tela em branco ou a mensagem **Sem sinal** após ligar o computador ou dispositivo de vídeo, verifique o seguinte:

- Certifique-se de que a luz de energia no projetor está verde e não piscando, e de que a tampa **AV Mute** está aberta.
- Aperte o botão **Source Search** no projetor ou no controle remoto para mudar para a fonte de imagem correta, se necessário.
- Se estiver usando um laptop com Windows, pressione a tecla de função no teclado que permite a exibição em um monitor externo. Ela pode se chamar **CRT/LCD** ou ter um ícone como . Talvez tenha que manter a tecla **Fn** pressionada enquanto pressiona a outra tecla (por exemplo **Fn + F7**). Aguarde um momento para a imagem aparecer.
- Se estiver usando um laptop Mac, abra **Preferências do Sistema** e selecione **Monitores**. Selecione o monitor ou a opção **LCD Colorido**, se necessário, depois clique na guia **Organização** ou **Arranjo** e selecione a caixa **Espelhar Monitores**.

## Onde obter ajuda

### Manual

Para mais informação sobre o uso do projetor, clique no ícone na sua área de trabalho para acessar o *Manual do usuário* eletrônico (requer uma conexão à Internet). Caso não veja o ícone do *Manual do usuário*, você pode instalá-lo a partir do CD do projetor ou visitar o site da Epson, conforme descrito a seguir.

### Serviços de suporte por telefone

No Brasil, você pode falar com um técnico se ligar para este número:

**Capitais e regiões metropolitanas:** 4003-0376

**Outras regiões:** 0800-880-0094

Tarifas de longa distância ou outras taxas podem incidir sobre as chamadas.

### Suporte pela Internet

Visite o site [global.latin.epson.com/Suporte](http://global.latin.epson.com/Suporte) para obter soluções para problemas comuns. Você pode baixar utilitários e documentação, acessar as perguntas mais frequentes, obter ajuda com a resolução de problemas ou enviar emails para a Epson.

# Guía de instalación

Antes de utilizar el proyector, lea las instrucciones de seguridad que se encuentran en el *Manual del usuario* en formato electrónico.

**Nota:** Las ilustraciones muestran los proyectores EB-X02/VS310/VS315W, pero las instrucciones son las mismas para el proyector VS210, a menos que se indique lo contrario.

## Conecte el proyector

Elija una de las siguientes conexiones. Consulte las siguientes secciones o el *Manual del usuario* en formato electrónico para obtener detalles.

### Computadora

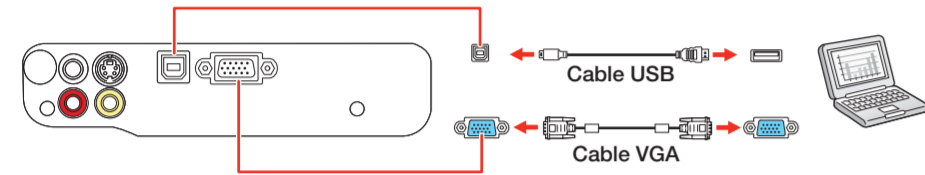

### Puerto USB

Conecte el extremo cuadrado de un cable USB al puerto **TypeB** (cuadrado) del proyector. Conecte el extremo plano del cable a cualquier puerto USB de la computadora.

**Windows® 2000 SP4 o posterior:** Después de encender el proyector, siga las instrucciones en pantalla para instalar el software Epson® USB Display (**EMP\_UDSE.EXE**; sólo se requiere cuando conecta el proyector por primera vez). Si la pantalla del software no aparece automáticamente, abra **Mi PC** o **Equipo**, luego haga doble clic en **EPSON\_PJ\_UD**.

**OS X 10.5.1 o superior:** Después de encender el proyector, la carpeta de configuración del software USB Display aparece en el Finder. Haga doble clic en el instalador **USB Display Installer** y siga las instrucciones en pantalla para instalar el software Epson USB Display (sólo se requiere cuando conecta el proyector por primera vez).

**Nota:** Si tiene problemas con la instalación del software USB Display, compruebe que el ajuste **USB Type B** en el menú **Extendida del proyector** esté configurado en **USB Display**. Consulte el *Manual del usuario en formato electrónico para obtener instrucciones*.

### Puerto Computer

Conecte un extremo de un cable VGA al puerto **Computer** del proyector y el otro extremo al puerto de monitor de la computadora. Si está utilizando una computadora portátil, configúrela para mostrar imágenes en una pantalla externa (vea la sección "Solución de problemas"). También puede conectar un cable de audio.

### Dispositivo de video

Conecte hasta 3 dispositivos de video y utilice el control remoto para alternar entre ellos.

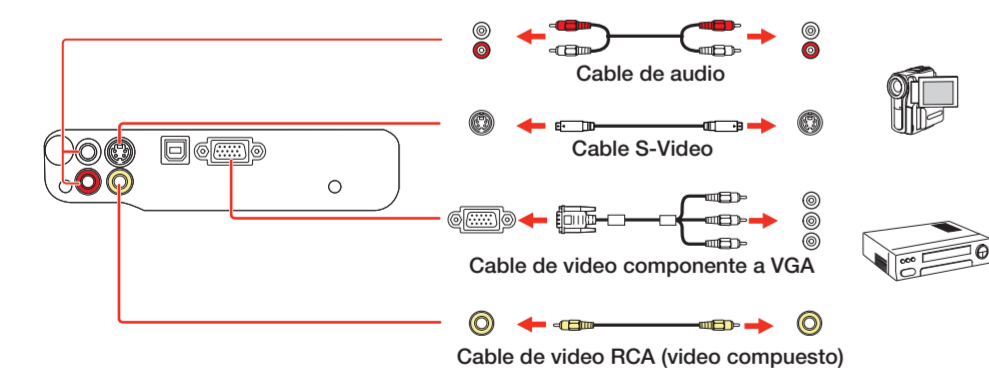

## Encienda su equipo

- 1 Encienda su computadora o fuente de video.
- 2 Conecte el proyector. El indicador de encendido se ilumina en anaranjado.

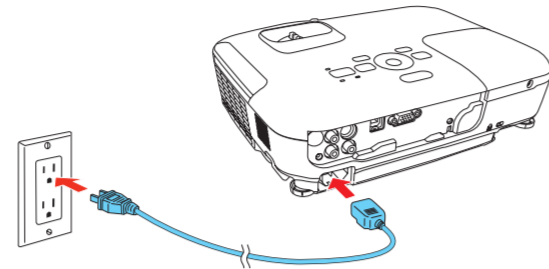

- 3 Abra la tapa corredera **A/V Mute** completamente.

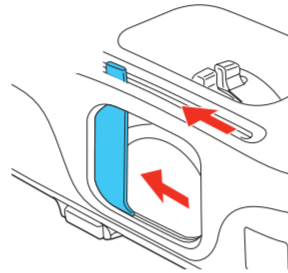

- 4 Pulse el botón de encendido del proyector o del control remoto. El proyector emite un sonido, el indicador de encendido parpadea de color verde y luego permanece encendido.

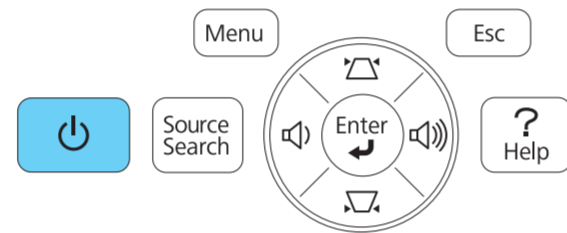

**Nota:** Para apagar el proyector, pulse el botón de encendido dos veces, luego desconéctelo. No es necesario esperar a que el proyector se enfríe.

- 5 El idioma predeterminado del sistema de menús es inglés. Para seleccionar otro idioma, pulse el botón **Menu** del control remoto. Seleccione el menú **Extended** y pulse el botón **Enter**. Seleccione **Language** y pulse el botón **Enter**. Elija su idioma y pulse el botón **Enter**. Pulse el botón **Menu** para salir del sistema de menús.

## Ajuste la imagen

- 1 Si no ve una imagen, pulse el botón **Source Search** del proyector o del control remoto para seleccionar la fuente de imagen.

**Nota:** Si aún ve una pantalla en blanco o tiene otros problemas de visualización, consulte las sugerencias de solución de problemas proporcionadas a la derecha.

- 2 Para subir la imagen, presione el mecanismo de traba de la pata y levante la parte delantera del proyector. Suelte el mecanismo para bloquear el proyector en la posición deseada.

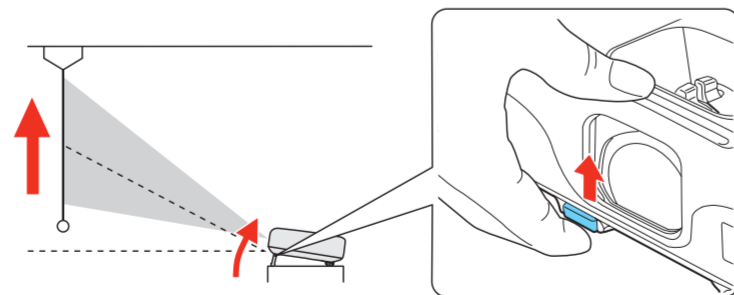

- 3 **EB-X02/VS310/VS315W:** Para reducir o ampliar el tamaño de la imagen, gire el anillo de zoom.

**VS210:** Para reducir o ampliar el tamaño de la imagen, pulse los botones **Tele** (reducir) o **Wide** (ampliar) del proyector. También puede utilizar la opción **Zoom** en el menú Ajustes del proyector. Consulte el *Manual del usuario* en formato electrónico para obtener detalles.

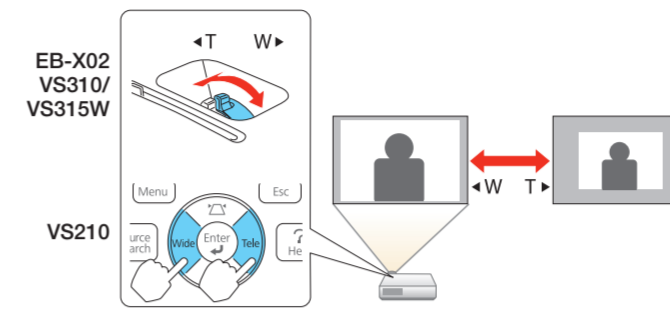

- 4 Gire el anillo de enfoque para hacer la imagen más nítida.

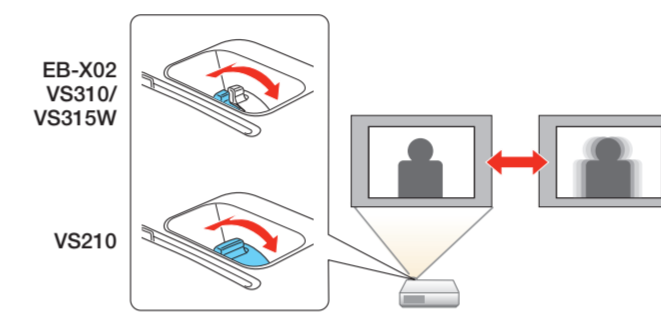

- 5 Si la imagen tiene una apariencia así o así , el proyector no está centrado con respecto a la pantalla y está inclinado. Coloque el proyector directamente enfrente del centro de la pantalla; debe estar perpendicular con respecto a la pantalla.

- 6 El proyector automáticamente ajusta las imágenes que tienen una apariencia así o así , pero puede pulsar el botón o del proyector para corregirlas, si es necesario.

## Uso del control remoto

Coloque las pilas tal como se muestra (dos pilas AA).

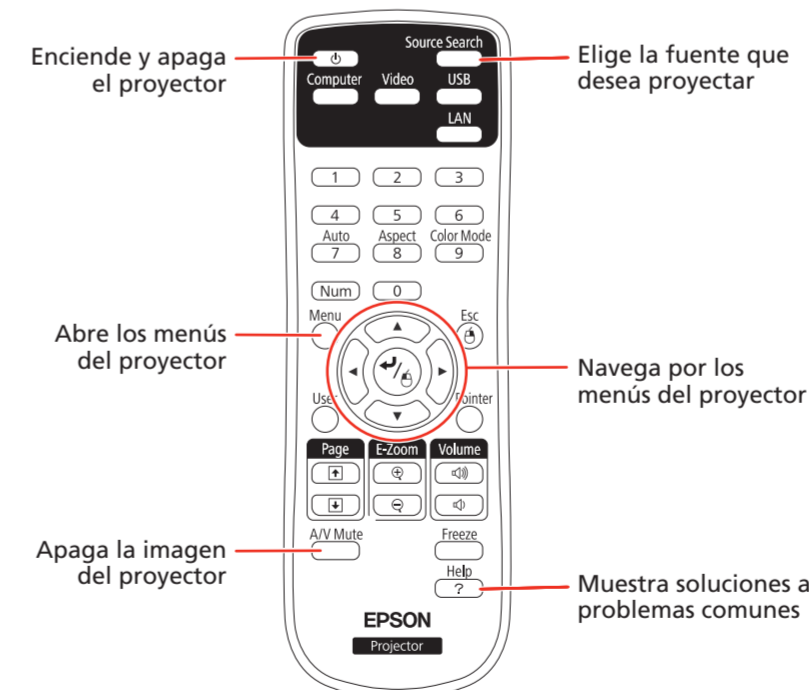
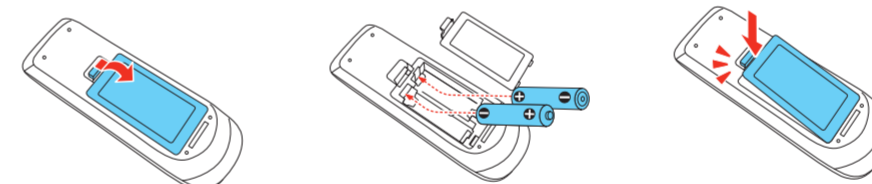

Para obtener más información sobre cómo usar el control remoto, consulte el *Manual del usuario* en formato electrónico.

## Solución de problemas

Si después de encender su computadora o dispositivo de video aparece una pantalla en blanco o aparece el mensaje **Sin Señal**, haga lo siguiente:

- Confirme que el indicador de encendido del proyector esté iluminado de color verde y que no esté parpadeando, y que la tapa corredera **A/V Mute** esté abierta.
- Pulse el botón **Source Search** del proyector o del control remoto para seleccionar la fuente de imagen correcta, si es necesario.
- Si está utilizando una computadora portátil con Windows, pulse la tecla de función del teclado que le permite mostrar imágenes en un monitor externo. Puede denominarse **CRT/LCD** o presentar un icono como . Es posible que tenga que mantener presionada la tecla **Fn** al mismo tiempo (tal como **Fn + F7**). Espere un momento para que aparezca la imagen.
- Si está utilizando una computadora portátil Mac, abra **Preferencias del Sistema** y seleccione **Pantalla**. Seleccione la pantalla o **LCD en color**, si es necesario, luego haga clic en la ficha **Organizar** o **Alineación** y seleccione la casilla de verificación **Pantallas duplicadas**.

## Dónde obtener ayuda

### Manual

Para obtener más información sobre cómo usar el proyector, haga clic en el icono situado en el escritorio de su computadora para acceder al *Manual del usuario* en formato electrónico (requiere una conexión a Internet). Si no ve el icono del *Manual del usuario*, puede instalarlo desde el CD del proyector, o visite la página de Epson, tal como se describe a continuación.

### Soporte telefónico

Puede hablar con un representante de soporte técnico llamando a uno de los siguientes números de teléfono:

<b>Argentina</b>	(54 11) 5167-0300 0800-288-37766	<b>México</b>	01-800-087-1080
<b>Bolivia*</b>	800-100-116	<b>México, D.F.</b>	(52 55) 1323-2052
<b>Chile</b>	(56 2) 2484-3400	<b>Nicaragua*</b>	00-1-800-226-0368
<b>Colombia</b>	018000-915235	<b>Panamá*</b>	00-800-052-1376
<b>Bogotá</b>	(57 1) 523-5000	<b>Paraguay</b>	009-800-521-0019
<b>Costa Rica</b>	800-377-6627	<b>Perú</b>	0800-10126
<b>Ecuador*</b>	1-800-000-044	<b>Lima</b>	(51 1) 418-0210
<b>El Salvador*</b>	800-6570	<b>República Dominicana*</b>	1-888-760-0068
<b>Guatemala*</b>	1-800-835-0358	<b>Uruguay</b>	00040-5210067
<b>Honduras**</b>	800-0122	<b>Venezuela</b>	(58 212) 240-1111
	Código NIP: 8320		

\*Para llamar desde teléfonos móviles a estos números gratuitos, póngase en contacto con su operador telefónico local.

\*\*Marque los primeros 7 dígitos, espere el mensaje de respuesta y luego ingrese el código NIP.

Si su país no figura en la lista, comuníquese con la oficina de ventas de Epson del país más cercano. Puede incurrir en costos de llamada interurbana o de larga distancia.

### Soporte por Internet

Visite la página [global.latin.epson.com/Soporte](http://global.latin.epson.com/Soporte) para obtener soluciones a los problemas más comunes. Puede descargar utilidades y otros archivos, obtener respuestas a preguntas frecuentes y soluciones a problemas, o enviar un correo electrónico a Epson.

**EPSON**  
EXCEED YOUR VISION



EPSON es una marca registrada y EPSON Exceed Your Vision es un logotipo registrado de Seiko Epson Corporation. PowerLite es una marca registrada de Epson America, Inc.

Mac y OS X son marcas comerciales de Apple Inc., registradas en EE.UU. y en otros países.

Aviso general: el resto de productos que se mencionan en esta publicación aparecen únicamente con fines de identificación y pueden ser marcas comerciales de sus respectivos propietarios. Epson renuncia a cualquier derecho sobre dichas marcas.

La información contenida en la presente está sujeta a cambios sin previo aviso.

© 2014 Epson America, Inc. 3/14  
Impreso en XXXXXX