

WorkForce® 435



Quick Guide

Your WorkForce 435	2
Using Special Papers	4
Placing Originals for Copying, Scanning, or Faxing	6
Copying a Document or Photo	8
Using a Memory Card	9
Printing From Your Computer	11
Faxing a Document	15
Scanning a Document or Photo	20
Maintaining Your Product	21
Solving Problems	26
Notices	32

Guide Rapide





Votre WorkForce 435	40
Utilisation de papiers spéciaux	42
Placement d'originaux pour la copie, la numérisation ou la télécopie	44
Copie d'un document ou d'une photo	46
Utilisation d'une carte mémoire	48
Impression depuis un ordinateur	50
Télécopie d'un document	54
Numérisation d'un document ou d'une photo	60
Entretien de l'imprimante	62
Résolution des problèmes	68
Avis	74

Your WorkForce 435

After you set up your WorkForce[®] 435 (see the *Start Here* sheet), turn to this *Quick Guide* and your online *User's Guide* for instructions.

Features	Where to find information
Copy, scan, and fax from the easy-to-use control panel	See this <i>Quick Guide</i> for the basics. See the online <i>User's Guide</i> for details.
Process large documents with the 30-page capacity Automatic Document Feeder	See this <i>Quick Guide</i> for the basics. See the online <i>User's Guide</i> for details.
Easy Wi-Fi networking	See the online <i>User's Guide</i> .
Affordable, low-priced ink cartridges	See this <i>Quick Guide</i> for installation instructions.
Copy files to and from your computer with the built-in memory card reader	See this <i>Quick Guide</i> for instructions.

Using the Control Panel

Note: To turn off the “beep” heard when you press a button, press the  Copy/Fax button to select copy mode, press  Menu, press  or  to select **Maintenance**, then press OK. Select **Sound**, then select **Off** and press OK.

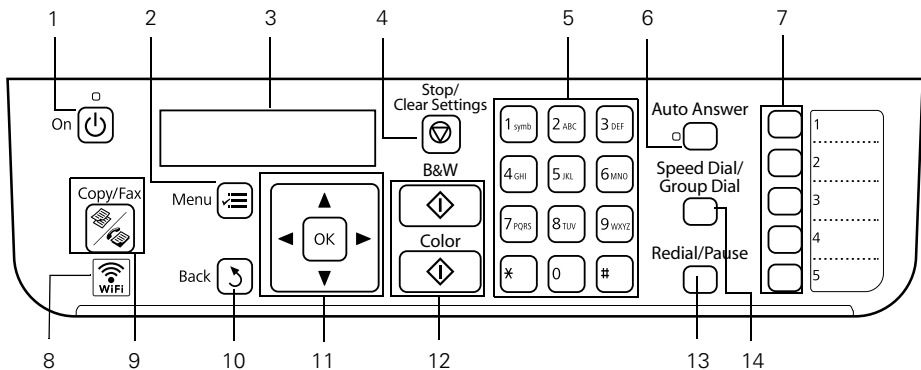

Number	Function
1	Turns product on/off
2	Enters menu mode
3	LCD screen shows menus and status
4	Cancels settings/printing

Number	Function
5	Enter numbers, letters, and symbols
6	Turns Auto Answer on/off
7	One-touch dial buttons for first five speed dial/group dial entries
8	Shows wireless network status
9	Enter Copy, Fax, and Scan mode
10	Returns to previous menu
11	Move the cursor and select menu items
12	Start copying/faxing in black-and-white or color
13	Selects the last number dialed and enters pause character
14	Displays speed dial/group dial lists

Using Special Papers

Epson offers a wide array of high quality papers, making it easy to maximize the impact of your documents, photos, presentations, and other projects.

You can purchase genuine Epson ink and paper at Epson Supplies Central® at www.epson.com/ink3 (U.S. sales) or www.epson.ca (Canadian sales). You can also purchase supplies from an Epson authorized reseller. To find the nearest one, call 800-GO-EPSON (800-463-7766).

Paper name	Size	Part number	Sheet count
Epson Presentation Paper Matte	Letter (8.5 × 11 inches [216 × 279 mm])	S041062	100
	Legal (8.5 × 14 inches [216 × 356 mm])	S041067	100
Epson Premium Presentation Paper Matte	8 × 10 inches (203 × 254 mm)	S041467	50
	Letter (8.5 × 11 inches [216 × 279 mm])	S041257 S042180	50 100
Epson Ultra Premium Photo Paper Glossy	4 × 6 inches (102 × 152 mm)	S042181 S042174	60 100
	5 × 7 inches (127 × 178 mm)	S041945	20
	8 × 10 inches (203 × 254 mm)	S041946	20
	Letter (8.5 × 11 inches [216 × 279 mm])	S042182 S042175	25 50
Epson Premium Photo Paper Semi-gloss	4 × 6 inches (102 × 152 mm)	S041982	40
	Letter (8.5 × 11 inches [216 × 279 mm])	S041331	20
Epson Premium Photo Paper Glossy	4 × 6 inches (102 × 152 mm)	S041808 S041727	40 100
	5 × 7 inches (127 × 178 mm)	S041464	20
	8 × 10 inches (203 × 254 mm)	S041465	20
	Letter (8.5 × 11 inches [216 × 279 mm])	S042183 S041667	25 50
Epson Photo Paper Glossy	4 × 6 inches (102 × 152 mm)	S041809 S042038	50 100
	Letter (8.5 × 11 inches [216 × 279 mm])	S041141 S041649 S041271	20 50 100
	Letter (8.5 × 11 inches [216 × 279 mm])	S041586	500

Paper name	Size	Part number	Sheet count
Epson Photo Quality Self-adhesive Sheets	A4 (8.3 × 11.7 inches [210 × 297 mm])	S041106	10
Epson Iron-on Cool Peel Transfer paper	Letter (8.5 × 11 inches [216 × 279 mm])	S041153	10

Note: Media availability varies by country.

For detailed paper loading instructions, see the *Start Here* sheet or online *User's Guide*.

For best results:

- Fan paper before loading.
- Load paper printable side up; it is usually whiter or brighter.
- Always load paper short edge first and make sure the edge guide is against the paper.

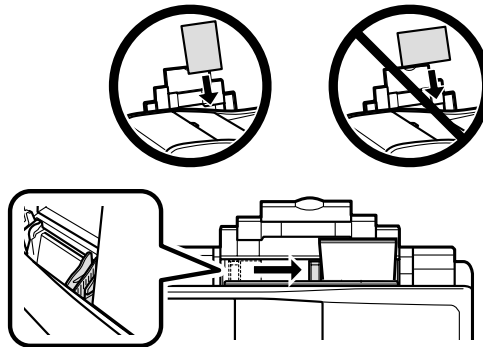

Placing Originals for Copying, Scanning, or Faxing

Before you copy, scan, or fax, place your documents on the scanner glass or in the Automatic Document Feeder (ADF). Place photos on the scanner glass only.

Using the Scanner Glass

You can place a photo or a document up to letter-size (or A4-size) on the scanner glass.

1. Open the document cover.
2. Place your original facedown on the scanner glass, with the top against the back left corner.
3. Close the cover gently to keep your original in place.

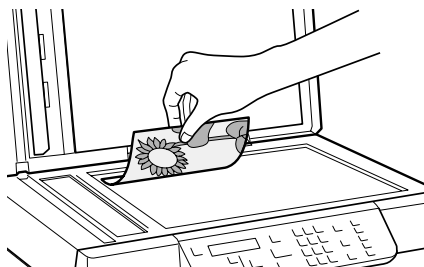

Using the Automatic Document Feeder

You can place up to 30 letter- or A4-size sheets or 10 legal-size sheets in the ADF.

1. Open the ADF paper support, and then move the edge guide outward.

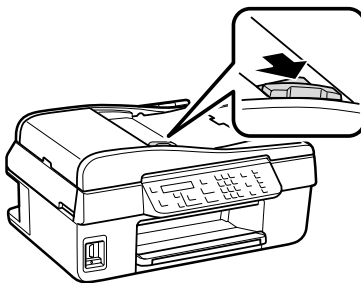
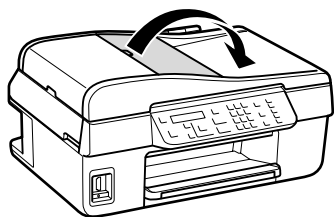

2. Fan the originals, then tap them on a flat surface to even the edges.

3. Insert the originals faceup, top edge first.

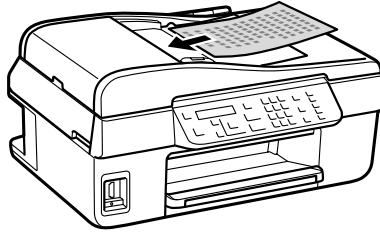

4. Slide the edge guide against the originals, but not too tightly.

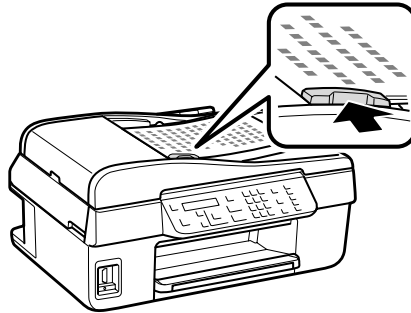









Copying a Document or Photo

You can copy documents onto plain paper or Epson special paper just like you would on a copy machine. If you use the Automatic Document Feeder (ADF), you can copy up to 30 sheets at a time onto letter- or A4-size plain paper.

You can copy a photo onto 4 × 6-inch (102 × 152 mm), 5 × 7-inch (127 × 178 mm), letter-size, or A4-size Epson photo paper (various types available) for instant photo reprints.



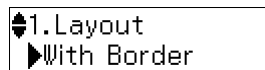

1. Load paper in the sheet feeder.
2. Place your original document or photo on the scanner glass, or load your documents in the ADF (see page 5).

Note: When you use the Copy mode with originals loaded in the ADF, letter-size paper is automatically selected for your printed copies. If you copy a legal-size document, the image will be cropped to fit. To copy a full legal-size document onto letter-size paper, press  **Menu**, select **Reduce/Enlarge**, then press **OK**. Press  or  to select **Legal->Letter**, then press **OK**.





3. Press the  **Copy/Fax** button to select copy mode.
4. Press  or  or use the numeric keypad to select the number of copies you want (up to 99).
5. To change the layout, press  **Menu**, then press **OK**. Press  or  to select **With Border** to leave a small margin around the image or **Borderless** to expand the image all the way to the edge of the paper (slight cropping may occur), then press **OK**.



Note: You cannot print borderless on plain paper.

6. To change paper type, paper size, or any other print settings, press  or  to select the setting, then press **OK**. Press  or  to select an option, then press **OK**.

Note: Not all **Paper Type**, **Paper Size**, **Layout**, and **Quality** settings may be available depending on the options you choose. See the online *User's Guide* for details.

7. After you finish selecting settings, press  **Menu** to exit the settings menu.
8. Press the  **B&W** or  **Color** button to begin copying. To cancel copying, press .

Note: Do not pull out paper as it is printing; it ejects automatically.

Using a Memory Card

Your product lets you copy memory card files between your Epson printer and a computer. See the online *User's Guide* for a list of compatible memory cards.

Inserting the Card

1. Make sure your product is turned on.
2. Insert your card as shown.

Caution: Do not force the card into the slot; it won't go in all the way.

The memory card access light flashes, then stays lit. You can now access the card from your computer.

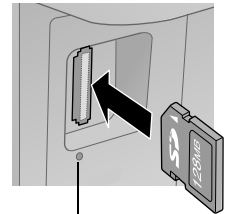

Transferring Files

1. Insert a memory card in the memory card slot.
2. Access the memory card files from your computer:

Windows®: Click  or Start, then click My Computer or Computer. Double-click the removable disk icon for the memory card.

Mac OS® X: Double-click the removable disk icon for the memory card.

3. A folder opens on your computer, showing the contents of your memory card:

- To transfer files to your computer, select them in your memory card folder and drag them to the desired location on your computer, such as the desktop or a folder.
- To transfer files from your computer to the memory card, select the files on your computer and drag them to the memory card folder.

Removing the Card

1. Make sure the memory card access light is not flashing.

Caution: Do not remove the card or turn off your printer while the memory card access light is flashing; you may lose data on the card.

2. If the product is connected to your computer with a USB cable, do one of the following before removing the memory card or turning off the printer:
 - **Windows:** Right-click the name of your card (removable disk) in My Computer or Windows Explorer and select **Eject**.
 - **Mac OS X:** Drag the  removable disk icon from your desktop into the trash.
3. Pull the card straight out of its slot.

Printing From Your Computer

This section describes the basic steps for printing from a Windows or Mac® computer. For detailed instructions on printing, see the online *User's Guide*.

Before you start, make sure you've installed your printer software and connected your Epson printer to your computer as described on the *Start Here* sheet.

Printing in Windows

1. Select the Print command in your application. You see a window like this one:

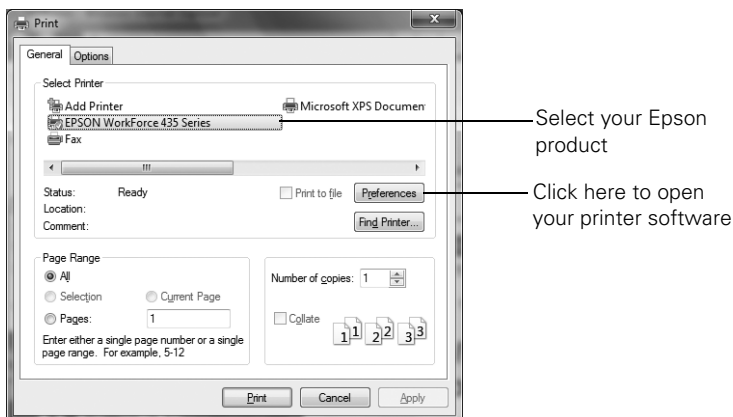

2. Make sure your product is selected, then click the **Preferences** or **Properties** button. (If you see a **Setup**, **Printer**, or **Options** button, click it. Then click **Preferences** or **Properties** on the next screen.)

3. On the Main tab, select basic print settings. Make sure you choose the correct paper **Type** setting for your paper (see page 14).

Select the type of document you're printing
(choose **Photo** or **Best Photo** for pictures)

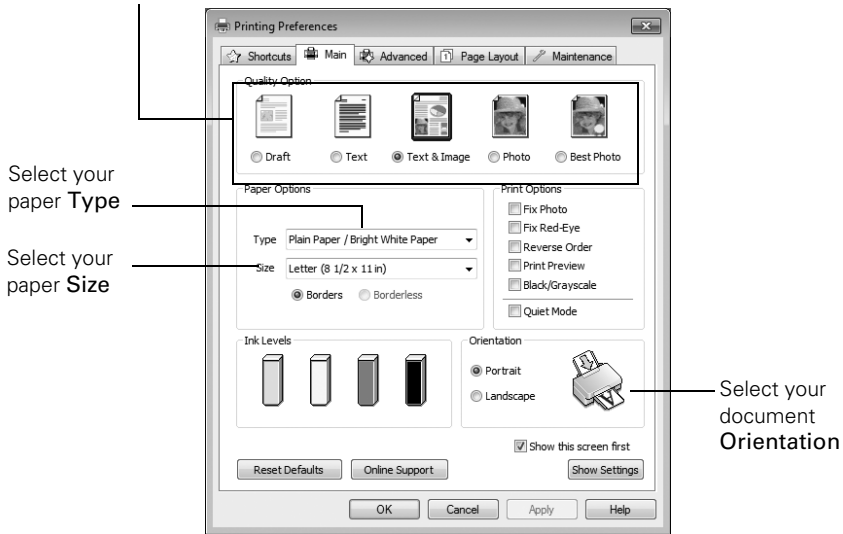

Note: For quick access to the most common settings, click the **Shortcuts** tab and select one of the presets. You can create your own presets by clicking the **Save Settings** button on the **Advanced** tab.

4. If you want to reduce or enlarge your printout, or print double-sided, click the **Page Layout** tab and select settings as necessary.
5. For more printing options, click the **Advanced** tab.

Note: For more information about print settings, click **Help** or see your online *User's Guide*.

6. Click **OK** to save your settings.
7. Click **OK** or **Print** to start printing. This window appears and shows the progress of your print job.

Printing With Mac OS X

Follow the steps below to print from Mac OS X 10.5 to 10.6. If you're printing from Mac OS X 10.4, see your online *User's Guide* for instructions.

1. Open a photo or document in a printing program.
2. Open the File menu, and select Print.
3. Select your product as the Printer setting.

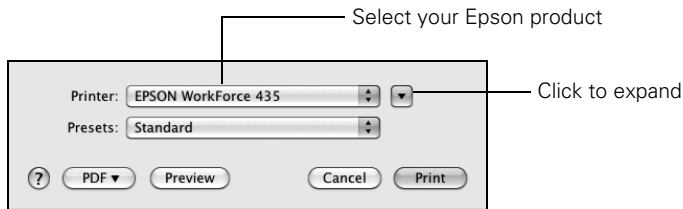

4. Click the arrow to expand the Print window, if necessary.
5. Select basic copy and page settings. For borderless photos, choose a Paper Size setting with a Sheet Feeder - Borderless option.

Note: If the setting you want isn't shown (for example, **Scale**), check for it in your application before printing. Or check for it in the settings for your application at the bottom of this window.

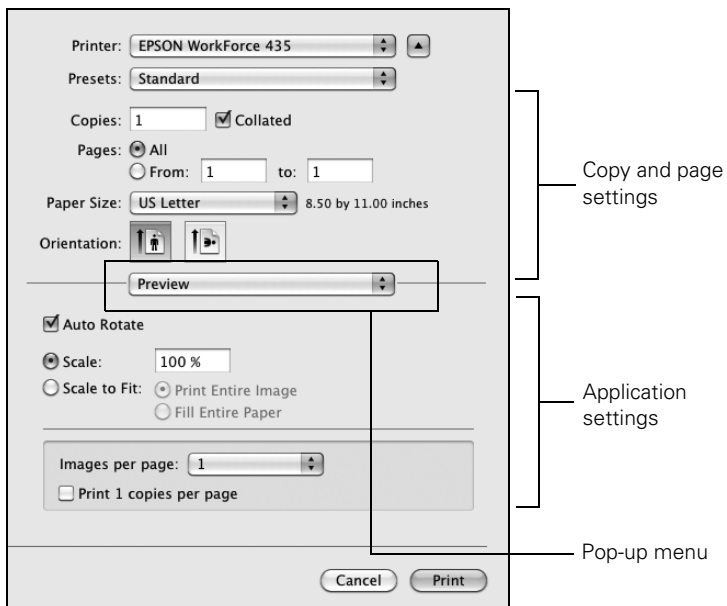

6. Choose **Print Settings** from the pop-up menu, and select your **Media Type**, **Print Quality** and other print settings.
7. Choose any other printing options you may need from the pop-up menu. See the online *User's Guide* for details.
Note: For more information on print settings, click ?.
8. Click **Print**.
9. To monitor your print job, click the  printer icon in the Dock.

Selecting the Correct Paper Type

Select the correct **Type** (Windows) or **Media Type** (Mac OS X) setting in your printer software so the ink coverage can be adjusted accordingly.

For this paper/media	Select this setting
Plain paper Epson Bright White Paper Epson Presentation Paper Matte Epson Iron-on Cool Peel Transfer paper Epson Photo Quality Self-adhesive Sheets	Plain Paper/Bright White Paper
Epson Ultra Premium Photo Paper Glossy	Ultra Premium Photo Paper Glossy
Epson Premium Photo Paper Glossy	Premium Photo Paper Glossy
Epson Photo Paper Glossy	Photo Paper Glossy
Epson Premium Photo Paper Semi-gloss	Premium Photo Paper Semi-Gloss
Epson Premium Presentation Paper Matte Epson Premium Presentation Paper Matte Double-sided	Premium Presentation Paper Matte
Envelopes	Envelope

Faxing a Document

Your product lets you send faxes by entering fax numbers or selecting entries from a speed dial list. Using the Automatic Document Feeder (ADF), you can fax up to 30 pages at a time.

Note: You can also send or receive a fax from your computer using the Epson FAX Utility. For more information, see the online *User's Guide*.

Breakdown or repair of this product may cause loss of fax data and settings. Epson is not responsible for backing up or recovering data and settings during or after the warranty period. We recommend that you make your own backup or print out your fax data and settings.

This product allows you to store names and telephone numbers in its memory even when the power is turned off. Use the following procedure to erase the memory if you give away or dispose of the product: Press **Setup > Restore Default Settings > All Settings**. This procedure will erase all of your network settings and fax data.

Connecting a Phone or Answering Machine

1. Connect the phone cable from the wall jack to the **LINE** port on the back of the product.

Note: If you're connecting the product to a DSL phone line, you must plug a DSL filter into the wall jack or you won't be able to use the fax or telephone equipment. Contact your DSL provider for the necessary filter.

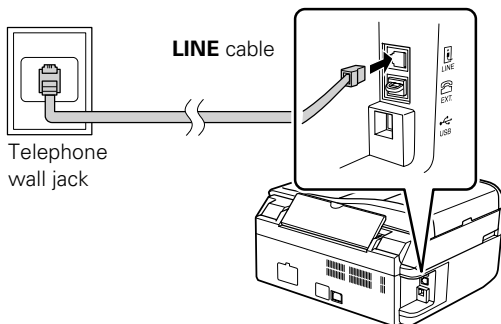

2. To use a telephone or answering machine on the same line, you need a second phone cable. Remove the cap from the **EXT.** port on the back of the product. Connect one end of the cable to the telephone or answering machine, and connect the other end to the **EXT.** port.

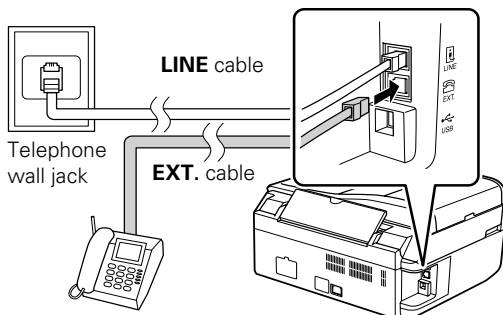

In Auto Answer mode, if the incoming call is a fax and you pick up the phone or the answering machine answers, the product automatically begins receiving the fax. If the other party is a caller, the phone can be used as normal or a message can be left on the answering machine.

Note: Any phone or answering machine must be connected to the EXT. port for your product to detect an incoming fax call when the phone is picked up. Epson cannot guarantee compatibility with VoIP, cable phone systems, or fiberoptic digital services such as FiOS™.

Setting Up Fax Features

Before sending or receiving faxes, you should create a fax header and select the number of rings before the fax answers.







Note: To select other settings or use the Epson FAX Utility, see the online *User's Guide*.

Entering Fax Header Information

You should enter your name and phone number in the fax header before sending faxes so that recipients can identify the origin of the fax.

Note: If you leave the product unplugged for a long period of time, the date and time settings may get lost. See the online *User's Guide* for instructions on resetting them.

Entering Your Sender Name

1. Press the  Copy/Fax button to select Fax mode, then press  Menu.
2. Press  or  to select Fax Settings, then press OK.
3. Press  or  to select Header, then press OK.
4. Press OK to select Fax Header.
5. Use the numeric keypad to enter your sender name or other header information (see “Using the Keypad to Enter Numbers and Characters” on page 17). You can enter up to 40 digits.
6. When you're done, press OK to return to the Fax Header screen.

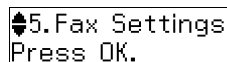

5. Fax Settings
Press OK.

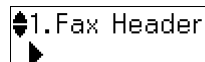

1. Fax Header

Entering Your Phone Number

1. From the Fax Header screen, press ▲ or ▼ to select **Your Phone Number**, then press OK. You see the phone number input screen.
2. Use the numeric keypad to enter your phone number (up to 20 digits).
3. When you're done, press OK to return to the Your Phone Number screen.
4. Press ☰ Menu to exit the Fax Settings menu.

Your Phone Number

Using the Keypad to Enter Numbers and Characters

When entering phone numbers and text in Fax mode, follow these guidelines:

- To enter a fax number, use the numeric keypad. Press **Redial/Pause** to insert a pause symbol (-) when a pause is required during dialing. Use the # button to insert the + symbol when entering an international phone number.
- To move the cursor, add a space, or delete a character:
 - ◀ or ▶: Move the cursor to the left or right.
 - **Auto Answer**: Inserts a space and moves the cursor right.
 - **Speed Dial/Group Dial**: Deletes a character and moves the cursor left.
- To enter characters, press a keypad button repeatedly to switch between uppercase, lowercase, or numbers. Press 1 to enter special characters.

Selecting the Number of Rings to Answer





If you connected an answering machine and it is set to pick up on the fourth ring, you should set the product to pick up on the fifth ring or later:

1. Press the ☒ Copy/Fax button to select Fax mode, then press ☰ Menu.
2. Press ▲ or ▼ to select **Fax Settings**, then press OK.
3. Press ▲ or ▼ to select **Communication**, then press OK.
4. Press ▲ or ▼ to select **Rings to Answer**, then press OK.
5. Press ▲ or ▼ or use the numeric keypad to select the number of rings, then press OK. Select more rings than you use for the answering machine.
6. Press ☰ Menu to exit the Fax Settings menu.

Sending a Fax From the Control Panel

You can send a fax by manually entering a fax number, as described below.

Note: To dial the number using a telephone, by redialing, or by selecting from your speed dial list, see the next section. To send a fax from your computer using the Epson FAX Utility, see your online *User's Guide*.

1. Place your original(s) for faxing (see page 6).
2. Press the  **Copy/Fax** button to select Fax mode.
3. Use the numeric keypad to manually enter the fax number. You can enter up to 64 digits.
4. To change fax settings, press  **Menu** and select settings as necessary.
5. Press the  **B&W** or  **Color** button to send your fax.

Fax	12:30 AM
-----	----------

Note: If the recipient's fax machine prints only in black and white, your fax is automatically sent in black and white even if you select color.

- If you are scanning with the ADF, your document is automatically scanned and faxed.

- If you placed your document on the scanner glass, you see this screen after the first page is scanned:

Add another page
1:Yes 2:No

If you need to fax additional pages, place your original on the scanner glass or in the ADF. Then press 1 to continue. If you do not need to fax another page, press 2. Your document is faxed.

- If the fax number is busy, you see a redialing message and the product redials after one minute. To redial immediately, press **Redial/Pause**.

To cancel faxing, press  **Stop/Clear Settings** at any time.

Note: If you turn off the product, the following data stored in the product's temporary memory will be lost: received faxes that haven't yet been printed, faxes scheduled to be sent later, and faxes being retransmitted automatically.

Receiving Faxes

Before receiving faxes, make sure you load plain paper and select the **Paper Size** setting that matches the size of paper you've loaded. If the incoming fax pages are larger than the paper size you loaded, the fax size is reduced to fit or printed on multiple pages, depending on the **Auto Reduction** setting you select. See your online *User's Guide* for instructions.

To receive faxes automatically, make sure the **Auto Answer** light is turned on. To turn it on, press the **Auto Answer** button, then press **OK**.

Note: To change the number of rings before the product answers, see page 17.

If you run out of paper during printing, you see the error message **Paper out**. Load more paper and press the **OK** button to continue.

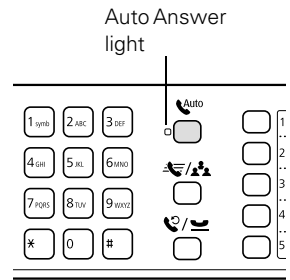

To receive faxes manually, turn off the **Auto Answer** light and follow these steps:

1. When your telephone rings, lift the phone off the hook.
2. Press **2** to receive the fax, then press **1** at the next screen.
3. After all the pages are received, you see the Fax ready screen. Replace the phone on the hook to start printing your fax.

Scanning a Document or Photo

You can use your product to scan a photo or document and save it on your computer.

Note: For detailed scanning instructions, see the online *User's Guide*.

Scanning With Epson Scan Software

You can scan from any TWAIN-compliant application using Epson Scan. Or you can start Epson Scan directly from your computer and save your image to a file.

Note: For Mac OS X 10.6, see “Scanning With Mac OS X 10.6” below.

1. Place your original facedown on the glass, as shown on page 6.
2. Do one of the following to start Epson Scan:
 - **Windows:** Double-click the EPSON Scan icon on your desktop.
 - **Mac OS X 10.4 and 10.5:** Double-click EPSON Scan in the Applications folder.
 - If you are scanning from an application, start your application. Then open the File menu, choose **Import** or **Acquire**, and select your Epson product.

You see the Epson Scan window:

Epson Scan opens in Office Mode the first time you use it. (You can change the scan mode using the Mode selector in the upper right corner.)



3. Click the **Scan** button. The image is scanned and you see its icon in Windows Explorer or Mac Finder.

Scanning With Mac OS X 10.6

You can scan original documents and photos and save them as files on your computer.

1. Open an image editing application such as Image Capture and select your product from the **DEVICES** or **SHARED** list, if necessary.
2. If you would like to select scan settings, such as Color Restoration and file save settings, click **Show Details**.
3. Click the **Scan** button to begin scanning. Your image is saved to the folder selected in the Scan To pop-up menu.







Maintaining Your Product

Follow the instructions in this chapter to check and clean the print head nozzles, check ink levels, and replace ink cartridges. If you need to align the print head, see the online *User's Guide*.

Caution: To keep your product looking like new, don't place anything on top of the cover or use it as a writing surface. If you need to clean the cover, use only a soft, non-abrasive microfiber-type cloth.

Checking the Print Head Nozzles

If your printouts are faint or have gaps in them, some of the nozzles in the print head may be clogged or ink may be running low in one or more of the ink cartridges. Follow the steps below to check the print head nozzles.

1. Load a few sheets of plain paper in the sheet feeder.
2. Press  Menu.
3. Press  or  to select **Maintenance**, then press **OK**.
4. Press  or  to select **Nozzle Check**, then press the  **Color** button.
5. Check the nozzle check pattern that prints to see if there are gaps in the lines.

 2. Nozzle Check
Press the Color bu

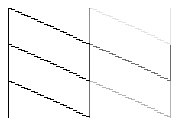

Nozzles are clean

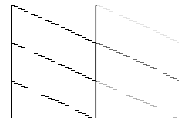

Nozzles need cleaning

Note: If Auto Answer is turned on, press **OK** to continue.







6. If there are no gaps, the print head is clean. Press **1** and then press  **Menu** to continue printing.

If there are gaps or the pattern is faint, press **2** to clean the print head (see page 22).

Cleaning the Print Head

If print quality has declined and the nozzle check indicates clogged nozzles, you can clean the print head. Print head cleaning uses ink, so clean it only if necessary.

Note: You cannot clean the print head if an ink cartridge is expended, and may not be able to clean it when a cartridge is low. You must replace the cartridge first (see page 24).

1. Load a few sheets of plain paper in the sheet feeder.
2. Press  **Menu**.
3. Press  or  to select **Maintenance**, then press **OK**.
4. Press  or  to select **Head Cleaning**, then press the  **Color** button.

 3. Head Cleaning
Press the Color bu

Cleaning lasts around 2 1/2 minutes. When it's finished, you see a message on the LCD screen.

Caution: Never turn off the product during head cleaning or you may damage it.

5. Press **2** to run a nozzle check and confirm that the print head is clean.





Note: If you don't see any improvement after cleaning the print head four times, turn off your product and wait at least six hours to let any dried ink soften. Then try cleaning the print head again. If quality does not improve, one of the ink cartridges may need to be replaced. If that doesn't help, contact Epson as described on page 30.

If you do not use your product often, it is a good idea to print a few pages at least once a month to maintain good print quality.

Checking Ink Levels

You can check the ink levels anytime right on the LCD screen. To check the ink levels with your Windows or Mac OS X software, see the instructions in your online *User's Guide*.

Note: Printing stops when an ink cartridge is expended. If a color cartridge is expended, you may be able to continue printing temporarily with black ink; see the online *User's Guide* for more information. If the black cartridge is expended, you must replace it to continue printing.

1. Press  **Menu**.
2. Press  or  to select **Maintenance**, then press **OK**.
3. Press **OK** to select **Ink Levels**.
4. The ink cartridge status is displayed. See page 24 to replace a cartridge, if necessary.
5. Press  **Menu** to exit.

 1. Ink Levels
Press OK.

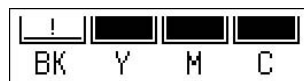

In Windows, a window may appear on your computer screen if you try to print when ink is low. This window can optionally display ink offers and other updates from Epson.

Note: To disable checking for ink offers or updates from Epson, see the instructions in your online *User's Guide*.

Purchasing Epson Ink Cartridges

You can purchase genuine Epson ink and paper at Epson Supplies Central at www.epson.com/ink3 (U.S. sales) or www.epson.ca (Canadian sales). You can also purchase supplies from an Epson authorized reseller. To find the nearest one, call 800-GO-EPSON (800-463-7766).

Use the following list when you order or purchase new ink cartridges:

Ink color	Moderate-capacity (for lighter use)	High-Capacity
Black	124	126
Cyan	124	126
Magenta	124	126
Yellow	124	126

Note: We recommend that you use genuine Epson cartridges and do not refill them. The use of other products may affect your print quality and could result in product damage.

Yields vary considerably based on images printed, print settings, paper type, frequency of use, and temperature. For print quality, a small amount of ink remains in the cartridge after the "replace cartridge" indicator comes on. The product ships with full cartridges and part of the ink from the first cartridges is used for priming the product.

For best printing results, use up a cartridge within six months of opening the package and before the expiration date on the cartridge box.

Store ink cartridges in a cool, dark place. If cartridges have been exposed to cold temperatures, allow them to warm up to room temperature for at least 3 hours before using them.

Replacing Ink Cartridges



Make sure you have a new ink cartridge before you begin.

Caution: Do not open ink cartridge packages until you are ready to install the ink. Cartridges are vacuum packed to maintain reliability.

Leave the expended cartridge installed until you have obtained a replacement, or the ink remaining in the print head nozzles may dry out.

1. Turn on the product.
2. If an ink cartridge is low or expended, you see a message on the LCD screen indicating which color to replace. Press OK.

You need to replac
Press OK to replaci

If you're replacing a cartridge before you see a message on the LCD screen, press  Menu, press  or  to select Maintenance, and press OK. Then select Ink Cartridge Replacement and press OK.

3. Open the scanner, then open the cartridge cover.
4. Squeeze the tab on the cartridge and lift it up. Dispose of it carefully. Do not take the used cartridge apart or try to refill it.

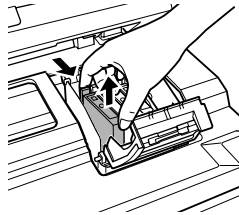

Warning: If ink gets on your skin, wash the area thoroughly with soap and water. If ink gets into your eyes, flush them immediately with water. If discomfort or vision problems continue after a thorough flushing, see a doctor immediately. If ink gets into your mouth, spit it out immediately and see a doctor right away.

5. Before you open the new cartridge package, shake it gently four or five times. Then remove it from the package.

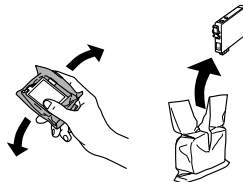

- Remove the yellow tape from the bottom of the ink cartridge.

Caution: Do not remove any other labels or seals, or ink will leak. Do not touch the green chip on the front of the cartridge. This can damage the ink cartridge.

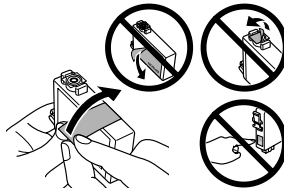

- Insert the new ink cartridge into the holder and push it down until it clicks into place.
- Once you replace all the cartridges that need replacing, close the cartridge cover and push it down until it clicks into place.
- Close the scanner.
- Press OK to begin charging the ink. This takes about 2 1/2 minutes. When you see a completion message on the LCD screen, ink charging is finished.

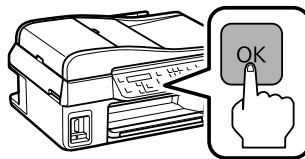

Note: Never turn off the product while ink is charging or you'll waste ink. If you see an ink replacement message on the LCD screen, press OK and press down all the cartridges securely. Then press OK again. If you remove a low or expended ink cartridge, you cannot reinstall and use the cartridge.

Solving Problems

If you have a problem with your Epson product, check the messages on the LCD screen to diagnose the cause. You can also check the basic troubleshooting suggestions below, or your online *User's Guide*.

Error Indicators

Follow the instructions on the LCD screen to solve most common problems. If you see one of the error messages below, follow the steps here to proceed.

LCD screen messages	Problem and solution
Printer error Scanner error A fax error has occurred.	Turn the product off, make sure no paper is jammed inside (see page 28), and turn it back on. If the error is not resolved, contact Epson (see page 30).
No dial tone. Fax job incomplete.	Make sure the phone cable is securely connected to a working phone line. If you connected the product to a PBX (Private Branch Exchange) or Terminal Adapter, turn off Dial Tone Detection ; see your online <i>User's Guide</i> .
The product's ink pads are nearing or at the end of their service life. Please contact Epson Support.	When the ink pads are saturated, the product stops and you will need to contact Epson (see page 30) to replace ink pads and continue printing.

Problems and Solutions

Check the solutions below if you're having trouble using your Epson product.

Network Problems

The product cannot find or connect to the wireless router or access point

- Make sure that the product is within range of your router or access point.
- Avoid placing the product near a microwave oven, 2.4 GHz cordless phone, or large metal object such as a filing cabinet.
- Make sure there aren't any access restrictions (such as MAC address filtering) set on the wireless router or access point. If access restrictions are set, register the product's MAC address on the router or access point. Print a Network Status Sheet (see page 28) to obtain the MAC address. Then see your router or access point's documentation for instructions.

- If your wireless router or access point doesn't broadcast its network name (SSID), see your online *User's Guide* for instructions on manually entering your wireless network name. If your wireless router or access point has wireless security enabled, you will also need to know what kind of security it is using.
- If the product doesn't connect to your wireless network, the WEP key or WPA passphrase may have been entered incorrectly.

EpsonNet Setup was unable to find my product on the network

Make sure the product is turned on and the WiFi light on the product is on.

Network setup was unsuccessful

Make sure that the product is turned on and the WiFi light on the product is on. Then remove and reinsert the CD to reinstall the product software.

The product does not appear in the printer window (Mac OS X)

- Make sure the printer driver was installed correctly and that your computer's TCP/IP settings are configured correctly.

Make sure the product is connected to the same network as your Mac.

Cannot print over the network

- Make sure the product is turned on and the WiFi light on the product is on.
- When using TCP/IP, make sure the product's IP address is set correctly for your network. If your network does not assign IP addresses using DHCP, you need to set the IP address manually.







Printing is slow or the print is cut off

Print a Network Status Sheet (see below) and check the signal strength. If it's poor, try moving the product closer to your wireless router or access point. Avoid placing the product next to a microwave oven, 2.4 GHz cordless phone, or large metal objects such as a filing cabinet.

Cannot find the scanner or start Epson Scan

- Epson Scan is not available in Mac OS X 10.6; see page 20 for scanning instructions.
- If network communication was interrupted while starting Epson Scan, exit Epson Scan, and restart it after a few seconds. If Epson Scan cannot restart, turn the product off and on, and then try again. Check the Timeout Setting in EPSON Scan Settings. For details, see the Epson Scan Help.
- If you are scanning a large document at high resolution, a communication error may occur. If the scan did not complete, lower the resolution.

Print a Network Status Sheet

1. Press  Menu.
2. Press  or  to select Network Settings, then press OK.
3. Press  or  to select Print Network Status Sheet.
4. Press the  Color button to print a network status sheet.

Printing and Copying Problems

- Make sure your paper is loaded printable side up (usually the whiter, brighter, or glossy side). Load it short edge first, and against the right side. Don't load paper above the arrow mark inside the edge guide.
- Make sure the paper you loaded matches the paper size and paper type settings on the control panel or in your printer software (see page 14).
- Position your original against the back left corner of the scanner glass. If the edges are cropped, move your original away from the edges slightly. Place the document flat against the scanner glass.
- Printing stops when an ink cartridge is expended. If a color cartridge is expended, you may be able to continue printing temporarily with black ink; see the online *User's Guide* for more information. If the black cartridge is expended, you must replace it to continue printing.

Paper Feeding Problems

If paper doesn't feed correctly, remove the paper and fan the sheets, then reload them as shown on the *Start Here* sheet. Do not load too many sheets at once.

If paper has jammed, follow these steps:

1. Gently pull out jammed paper from the output tray or sheet feeder.
2. If paper is stuck inside, press the  On button to turn off the product. Open the scanner, remove the jammed paper, close the scanner, and turn on the product.

If documents don't feed correctly in the Automatic Document Feeder (ADF), make sure the paper is not bent, folded, or curled. If paper has jammed:

1. Open the ADF cover and remove any jammed paper.

Caution: Do not try to remove the paper without opening the ADF cover or you could damage the mechanism.

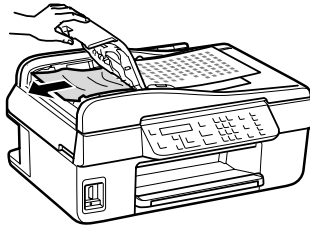

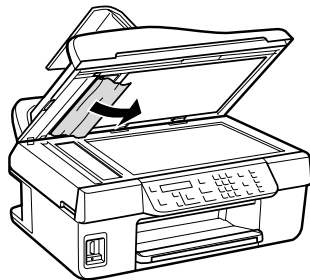

2. The message on the LCD screen asks if the paper has been removed. Press 1 to clear the message.
3. Lift the scanner cover, remove any jammed paper inside, and lower the scanner cover.



4. Close the ADF cover and reload the paper.

Faxing Problems

- Make sure the recipient's fax machine is turned on and working.
- Make sure the LINE port on the product is connected to a telephone wall jack. Verify that the telephone wall jack works by connecting a phone to it.
- Make sure the Auto Answer light is turned on to receive faxes automatically.
- If your phone line includes voice mail answering services, calls or faxes may be inadvertently received by your voice mail service.
- If the line has static, press /  Copy/Fax to select Fax mode, press  Menu, select Fax Settings, select Communication, and turn off the V.34 and ECM settings.

- If the product is connected to a DSL phone line, you must have a DSL filter connected to the phone jack. Contact your DSL provider for the filter.
- If you connected a telephone or answering machine, make sure it is connected to the EXT. port. Do not use a phone line splitter.

Print Quality Problems

- For the best print quality, use Epson papers (see page 4) and genuine Epson ink cartridges (see page 24).
- If you notice light or dark bands across your printouts or they are too faint, run a nozzle check (see page 21) to see if the print head needs cleaning.
- If you notice jagged vertical lines, you may need to align the print head. See the online *User's Guide* for instructions.
- The ink cartridges may be low on ink. Check your cartridge levels (see page 22) and replace cartridges, if necessary (see page 24).
- Clean the scanner glass with a soft, dry, lint-free cloth (paper towels are not recommended), or use a small amount of glass cleaner on a soft cloth, if necessary. Do not spray glass cleaner directly on the glass.

Where to Get Help

Epson Technical Support

Internet Support

Visit Epson's support website at epson.com/support (U.S.) or epson.ca/support (Canada) where you can download drivers, view manuals, get FAQs, or e-mail Epson.

Speak to a Support Representative

Before you call Epson for support, please have the following information ready:

- Product name (WorkForce 435)
- Product serial number (located on the label in back)
- Proof of purchase (such as a store receipt) and date of purchase
- Computer configuration and description of the problem

Then call:

- U.S.: (562) 276-4382, 6 AM to 8 PM, Pacific Time, Monday through Friday, and 7 AM to 4 PM, Pacific Time, Saturday
- Canada: (905) 709-3839, 6 AM to 8 PM, Pacific Time, Monday through Friday

Days and hours of support are subject to change without notice. Toll or long distance charges may apply.

Purchase Supplies and Accessories

You can purchase genuine Epson ink and paper at Epson Supplies Central at www.epson.com/ink3 (U.S. sales) or www.epson.ca (Canadian sales). You can also purchase supplies from an Epson authorized reseller. To find the nearest one, call 800-GO-EPSON (800-463-7766).

Other Software Technical Support

ABBYY® FineReader®

Phone: (408) 457-9777



www.abbyyusa.com

support@abbyyusa.com

Notices

Important Safety Instructions

Before using your Epson product, read and follow these safety instructions:

- Be sure to follow all warnings and instructions marked on your Epson printer.
- Use only the type of power source indicated on the printer label.
- Use only the power cord that comes with the printer. Use of another cord may cause fires or shock. Do not use the cord with any other equipment.
- Place the printer near a wall outlet where the plug can be easily unplugged.
- If you won't be using the printer for a long period, unplug the power cord from the electrical outlet.
- Always turn off the printer using the  On button, and wait until the  On light stops flashing before unplugging the printer or cutting off power to the electrical outlet.
- Avoid plugging the printer into an outlet on the same circuit as a photo copier or air control system that regularly switches on and off, or on an outlet controlled by a wall switch or timer.
- Do not let the power cord become damaged or frayed.
- If you use an extension cord with the printer, make sure the total ampere rating of the devices plugged into the extension cord does not exceed the cord's ampere rating. Also, make sure the total ampere rating of all devices plugged into the wall outlet does not exceed the wall outlet's ampere rating.
- Avoid locations that are subject to rapid changes in heat or humidity, shocks or vibrations, or dust.
- Leave enough room around the printer for sufficient ventilation. Do not block or cover openings in the case or insert objects through the slots.
- Do not place the printer near a radiator or heating vent or in direct sunlight.
- Place the printer on a flat, stable surface that extends beyond its base in all directions. It will not operate properly if it is tilted or at an angle.
- Make sure the back of the printer is at least 4 inches (10 cm) away from the wall.
- Do not open the scanner section while the product is copying, printing, or scanning.
- Do not spill liquid on the printer.
- Except as specifically explained in your documentation, do not attempt to service the printer yourself.
- Unplug the printer and refer servicing to qualified service personnel under the following conditions: if the power cord or plug is damaged; if liquid has entered the product; if the product has been dropped or the case damaged; if the product does not operate normally or exhibits a distinct change in performance. Adjust only those controls that are covered by the operating instructions.

- When storing or transporting the printer, do not tilt it, stand it on its side, or turn it upside down; otherwise ink may leak from the cartridges.
- Do not use aerosol products that contain flammable gases inside or around the printer. Doing so may cause fire.

LCD Screen Safety

- Use only a dry, soft cloth to clean the LCD screen. Do not use liquid or chemical cleansers.
- If the LCD screen is damaged, contact Epson. If the liquid crystal solution gets on your hands, wash them thoroughly with soap and water. If the liquid crystal solution gets into your eyes, flush them immediately with water. If discomfort or vision problems remain after a thorough flushing, see a doctor immediately.

Memory Card Safety

- Do not remove a memory card or turn off the printer while the memory card light is flashing.
- The methods for using memory cards vary according to card type. Be sure to refer to the documentation packaged with your memory card for details.
- Use only memory cards compatible with the printer. See the online *User's Guide* for a full list of compatible cards.

Ink Cartridge Safety Instructions

- Keep ink cartridges out of the reach of children. If ink gets into your mouth, spit it out immediately and see a doctor right away.
- Be careful when you handle used ink cartridges; there may be ink remaining around the ink supply port. If ink gets on your skin, wash it off with soap and water. If it gets in your eyes, flush them immediately with water.
- Do not shake ink cartridges after opening their packages; this can cause leakage.
- Do not put your hand inside the printer or touch any cartridges during printing.
- Install a new ink cartridge immediately after removing an expended one. Leaving cartridges uninstalled can dry out the print head and may prevent the printer from printing.
- If you remove an ink cartridge for later use, protect the ink supply area from dirt and dust and store it in the same environment as the printer. Note that there is a valve in the ink supply port, making covers or plugs unnecessary, but care is needed to prevent the ink from staining items that the cartridge touches. Do not touch the ink cartridge ink supply port or surrounding area.

Wireless Network Safety

- Do not use this product inside medical facilities or near medical equipment. Radio waves from the product may adversely affect the operation of medical equipment.

- Keep this product at least 9 inches (22 cm) away from cardiac pacemakers. Radio waves from this product may adversely affect their operation.
- Do not use this product near automatically controlled devices such as automatic doors or fire alarms. Radio waves from this product may adversely affect these devices.

Declaration of Conformity

According to 47CFR, Part 2 and 15 for: Class B Personal Computers and Peripherals; and/or CPU Boards and Power Supplies used with Class B Personal Computers:

We: Epson America, Inc.
Located at: MS 3-13
3840 Kilroy Airport Way
Long Beach, CA 90806
Telephone: (562) 290-5254

Declare under sole responsibility that the product identified herein, complies with 47CFR Part 2 and 15 of the FCC rules as a Class B digital device. Each product marketed is identical to the representative unit tested and found to be compliant with the standards. Records maintained continue to reflect the equipment being produced can be expected to be within the variation accepted, due to quantity production and testing on a statistical basis as required by 47CFR §2.909. Operation is subject to the following two conditions: (1) this device may not cause harmful interference, and (2) this device must accept any interference received, including interference that may cause undesired operation.

Trade Name: Epson
Type of Product: Multifunction printer
Model: C364C (WorkForce 435)

FCC Compliance Statement

For United States Users

This equipment complies with Part 68 of the FCC rules and the requirements adopted by the ACTA. On the back side is a label that contains, among other information, the FCC registration number and the **ringer equivalence number (REN)** for this equipment. You must, upon request, provide this information to your local telephone company. The information associated with the services the equipment is to be connected are REN: **0.1B**, Jack type: **RJ-11C**.

The REN is useful to determine the quantity of devices that you may connect to your telephone line and still have all of those devices ring when your telephone number is called. In most, but not all areas, the sum of the RENs of all devices connected to one line should not exceed five (5.0). To be certain of the number of devices that you may connect to your line, you may want to contact your local telephone company to determine the maximum REN for your calling area. For products

approved after July 23, 2001, the REN for this product is part of the product identifier that has the format US: BKMFA01BC364C. The digits represented by 00 are the REN without a decimal point (e.g., 01 is a REN of 0.1). For earlier products, the REN is separately shown on the label.

This equipment may not be used on coin service provided by the telephone company. Connection to party lines is subject to state tariffs.

Should this equipment cause harm to the telephone network, the telephone company may discontinue your service temporarily. If possible they will notify you in advance that temporary discontinuance of service may be required. But if advanced notice isn't practical, the telephone company will notify you as soon as possible. You will be informed of your right to file a complaint with the FCC. The telephone company may make changes in its facilities, equipment, operations or procedures that could affect the proper functioning of your equipment. If they do, you will be notified in advance to give you an opportunity to maintain uninterrupted telephone service.

This product is not intended to be repaired. If you experience trouble with this equipment, please contact:

Name: Epson America, Inc.
Address: 3840 Kilroy Airport Way, Long Beach, CA 90806 U.S.A.
Telephone: (562) 981-3840

The telephone company may ask that you disconnect this equipment from the network until the problem has been corrected or until you are sure that the equipment is not malfunctioning.

A plug and jack used to connect this equipment to the premises wiring and telephone network must comply with the applicable FCC Part 68 rules and requirements adopted by the ACTA. A compliant telephone cord and modular plug is provided with this product. It is designed to be connected to a compatible modular jack that is also compliant. See installation instructions for details.

The Telephone Consumer Protection Act of 1991 makes it unlawful for any person to use a computer or other electronic device, including fax machines, to send any message unless such message clearly contains in a margin at the top or bottom of each transmitted page or on the first page of the transmission, the date and time it is sent and an identification of the business or other entity, or other individual sending the message and the telephone number of the sending machine or such business, other entity, or individual. In order to program this information into your fax machine, follow the instructions in "Setting Up Fax Features" on page 16.

According to the FCC's electrical safety advisory, we recommend that you may install an AC surge arrester in the AC outlet to which this equipment is connected. Telephone companies report that electrical surges, typically lightning transients, are very destructive to customer terminal equipment connected to AC power sources and that this is a major nationwide problem.

If your home has specially wired alarm equipment connected to the telephone line, ensure the installation of this equipment Model C364C does not disable your alarm equipment. If you have questions about what will disable alarm equipment, consult your telephone company or a qualified installer.

This equipment has been tested and found to comply with the limits for a Class B digital device, pursuant to Part 15 of the FCC Rules. These limits are designed to provide reasonable protection against harmful interference in a residential installation. This equipment generates, uses, and can radiate radio frequency energy and, if not installed and used in accordance with the instructions, may

cause harmful interference to radio or television reception. However, there is no guarantee that interference will not occur in a particular installation. If this equipment does cause interference to radio and television reception, which can be determined by turning the equipment off and on, the user is encouraged to try to correct the interference by one or more of the following measures:

- Reorient or relocate the receiving antenna.
- Increase the separation between the equipment and receiver.
- Connect the equipment into an outlet on a circuit different from that to which the receiver is connected.
- Consult the dealer or an experienced radio/TV technician for help.

WARNING

The connection of a non-shielded equipment interface cable to this equipment will invalidate the FCC Certification of this device and may cause interference levels which exceed the limits established by the FCC for this equipment. It is the responsibility of the user to obtain and use a shielded equipment interface cable with this device. If this equipment has more than one interface connector, do not leave cables connected to unused interfaces. Changes or modifications not expressly approved by the manufacturer could void the user's authority to operate the equipment.

For Canadian Users

1. This product meets the applicable Industry Canada technical specifications.

Le présent matériel est conforme aux spécifications techniques applicables d'Industrie Canada.

2. The Ringer Equivalence Number is an indication of the maximum number of devices allowed to be connected to a telephone interface. The termination on an interface may consist of any combination of devices subject only to the requirement that the sum of the RENs of all the devices does not exceed five.

L'indice d'équivalence de la sonnerie (IES) sert à indiquer le nombre maximal de terminaux qui peuvent être raccordés à une interface téléphonique. La terminaison d'une interface peut consister en une combinaison quelconque de dispositifs, à la seule condition que la somme d'indices d'équivalence de la sonnerie de tous les dispositifs n'exède pas 5.

This Class B digital apparatus complies with Canadian ICES-003.

Cet appareil numérique de la classe B est conforme à la norme NMB-003 du Canada.

Epson America, Inc., Limited Warranty

What Is Covered: Epson America, Inc. ("Epson") warrants to the original retail purchaser that the Epson printer covered by this limited warranty statement, if purchased and operated only in the United States, Canada, or Puerto Rico, will be free from defects in workmanship and materials for a period of one (1) year from the date of original purchase. For warranty service, you must provide proof of the date of original purchase.

What Epson Will Do To Correct Problems: Should your Epson printer prove defective during the warranty period, please call the Epson ConnectionSM at (562) 276-4382 (U.S.) or (905) 709-3839 (Canada) for warranty repair instructions and return authorization. An Epson service technician will provide telephone diagnostic service to determine whether the printer requires service. If service is needed, Epson will, at its option, exchange or repair the printer without charge for parts or labor. If Epson authorizes an exchange for the defective unit, Epson will ship a replacement printer to you, freight prepaid, so long as you use an address in the United States, Canada, or Puerto Rico. Shipments to other locations will be made freight collect. You are responsible for securely packaging the defective unit and returning it to Epson within five (5) working days of receipt of the replacement. Epson requires a debit or a credit card number to secure the cost of the replacement printer in the event that you fail to return the defective one. If Epson authorizes repair instead of exchange, Epson will direct you to send your printer to Epson or its authorized service center, where the printer will be repaired and sent back to you. You are responsible for packing the printer and for all costs to and from the Epson authorized service center. When warranty service involves the exchange of the printer or a part, the item replaced becomes Epson property. The replacement printer or part may be new or refurbished to the Epson standard of quality, and, at Epson's option, may be another model of like kind and quality. Exchange products and parts assume the remaining warranty period of your original product covered by this limited warranty.

What This Warranty Does Not Cover: This warranty covers only normal use in the United States, Canada, or Puerto Rico. Using this product for continuous production or similar high duty purposes is not considered normal use; damage, maintenance or service from such use will not be covered under this warranty. This warranty is not transferable. This warranty does not cover any color change or fading of prints or reimbursement of materials or services required for reprinting. This warranty does not cover damage to the Epson product caused by parts or supplies not manufactured, distributed or certified by Epson. This warranty does not cover ribbons, ink cartridges or third party parts, components, or peripheral devices added to the Epson product after its shipment from Epson, e.g., dealer or user-added boards or components. Epson is not responsible for warranty service should the Epson label or logo or the rating label or serial number be removed or should the product fail to be properly maintained or fail to function properly as a result of misuse, abuse, improper installation, neglect, improper shipping, damage caused by disasters such as fire, flood, and lightning, improper electrical current, software problems, interaction with non-Epson products, or service other than by an Epson Authorized Servicer. If a claimed defect cannot be identified or reproduced, you will be held responsible for the costs incurred.

THE WARRANTY AND REMEDY PROVIDED ABOVE ARE EXCLUSIVE AND IN LIEU OF ALL OTHER EXPRESS OR IMPLIED WARRANTIES INCLUDING, BUT NOT LIMITED TO, THE IMPLIED WARRANTIES OF MERCHANTABILITY, NON-INFRINGEMENT OR FITNESS FOR A PARTICULAR PURPOSE. SOME LAWS DO NOT ALLOW THE EXCLUSION OF IMPLIED WARRANTIES. IF THESE LAWS APPLY, THEN ALL EXPRESS AND IMPLIED WARRANTIES ARE LIMITED TO THE WARRANTY PERIOD IDENTIFIED ABOVE. UNLESS STATED HEREIN, ANY STATEMENTS OR REPRESENTATIONS MADE BY ANY OTHER PERSON OR FIRM ARE VOID. IN NO EVENT SHALL EPSON OR ITS AFFILIATES BE LIABLE FOR ANY SPECIAL, INCIDENTAL OR CONSEQUENTIAL DAMAGES RESULTING FROM THE USE OR INABILITY TO USE THE EPSON PRODUCT, WHETHER RESULTING FROM BREACH

OF WARRANTY OR ANY OTHER LEGAL THEORY. IN NO EVENT SHALL EPSON OR ITS AFFILIATES BE LIABLE FOR DAMAGES OF ANY KIND IN EXCESS OF THE ORIGINAL RETAIL PURCHASE PRICE OF THE PRODUCT.

In Canada, warranties include both warranties and conditions.

Some jurisdictions do not allow limitations on how long an implied warranty lasts, and some jurisdictions do not allow the exclusion or limitation of incidental or consequential damages, so the above limitations and exclusions may not apply to you. This warranty gives you specific legal rights and you may have other rights which vary from jurisdiction to jurisdiction.

To find the Epson Authorized Reseller nearest you, visit our website at: <http://www.epson.com>.

To find the Epson Customer Care Center nearest you, visit <http://www.epson.com/support>.

You can also write to: Epson America, Inc., P.O. Box 93012, Long Beach, CA 90809-3012

Copyright Notice

All rights reserved. No part of this publication may be reproduced, stored in a retrieval system, or transmitted in any form or by any means, electronic, mechanical, photocopying, recording, or otherwise, without the prior written permission of Seiko Epson Corporation. The information contained herein is designed only for use with this Epson product. Epson is not responsible for any use of this information as applied to other equipment.

Neither Seiko Epson Corporation nor its affiliates shall be liable to the purchaser of this product or third parties for damages, losses, costs, or expenses incurred by purchaser or third parties as a result of: accident, misuse, or abuse of this product or unauthorized modifications, repairs, or alterations to this product, or (excluding the U.S.) failure to strictly comply with Seiko Epson Corporation's operating and maintenance instructions.

Seiko Epson Corporation shall not be liable for any damages or problems arising from the use of any options or any consumable products other than those designated as Original Epson Products or Epson Approved Products by Seiko Epson Corporation.

In addition to software program rights owned by Seiko Epson Corporation, this product also includes open source software. Refer to OSS.pdf on your product software CD-ROM for a list of open source software and software license terms applied to this printer.

Responsible Use of Copyrighted Materials

Epson encourages each user to be responsible and respectful of the copyright laws when using any Epson product. While some countries' laws permit limited copying or reuse of copyrighted material in certain circumstances, those circumstances may not be as broad as some people assume. Contact your legal advisor for any questions regarding copyright law.

Trademarks

Epson and Supplies Central are registered trademarks and Epson Exceed Your Vision is a registered logomark of Seiko Epson Corporation.

WorkForce is a registered trademark and Epson Connection is a service mark of Epson America, Inc.

General Notice: Other product names used herein are for identification purposes only and may be trademarks of their respective owners. Epson disclaims any and all rights in those marks.

This information is subject to change without notice.

© 2011 Epson America, Inc. 5/11







Votre WorkForce 435

Après avoir configuré votre WorkForce® 435 (voyez la feuille *Point de départ*), consultez ce *Guide rapide* et le *Guide de l'utilisateur* en ligne pour des instructions.

Fonctions	Où trouver de l'information
Copiez, numérisez et télécopiez à partir du panneau de commande facile à utiliser.	Voyez ce <i>Guide rapide</i> pour les directives de base. Consultez le <i>Guide de l'utilisateur</i> en ligne pour plus de détails.
Traitez des documents de grande dimension avec le chargeur automatique de documents de 30 pages.	Voyez ce <i>Guide rapide</i> pour les directives de base. Consultez le <i>Guide de l'utilisateur</i> en ligne pour plus de détails.
Mise en réseau Wi-Fi facile.	Consultez le <i>Guide de l'utilisateur</i> en ligne.
Cartouches abordables à prix très économique.	Voyez le <i>Guide rapide</i> pour les directives d'installation.
Copiez des fichiers vers et depuis votre ordinateur avec le lecteur de carte mémoire intégré.	Voyez le <i>Guide rapide</i> pour les directives.

Utilisation du panneau de commande

Remarque : Pour désactiver le « bip » émis lorsque vous appuyez sur un bouton, appuyez sur le bouton  **Copie/Fax**, appuyez sur le bouton  **Menu**, appuyez sur le bouton  ou  pour sélectionner **Maintenance**, puis sur le bouton **OK**. Sélectionnez **Bip**, ensuite, sélectionnez **Non** et appuyez sur le bouton **OK**.

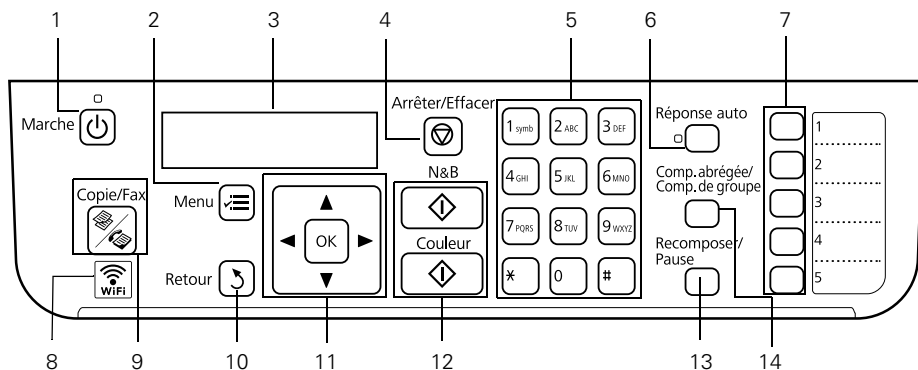

Número	Fonction
1	Met sous/hors tension de l'appareil
2	Active le mode Menu
3	Écran ACL affichant les menus et les états
4	Annule les paramètres/l'impression
5	Saisit les numéros, les lettres et les symboles
6	Active/désactive la Réponse auto
7	Boutons de composition directe pour les cinq premières entrées de composition abrégée/de groupe
8	Affiche l'état du réseau sans fil
9	Active les modes Copie, Fax et Numérisation
10	Retourne au menu précédent
11	Déplace le pointeur et sélectionne les éléments de menu
12	Début la copie/télécopie en noir et blanc ou en couleurs
13	Sélectionne le dernier numéro composé et entre le caractère de pause
14	Affiche les listes de composition abrégée/de groupe

Utilisation de papiers spéciaux

Epson offre un vaste choix de papiers de haute qualité vous permettant ainsi de maximiser l'impact de vos documents, photos, présentations et autres projets.

Vous pouvez vous procurer des cartouches d'encre et du papier Epson d'origine auprès d'Epson Supplies Central® à l'adresse www.epson.ca. Vous pouvez également acheter des fournitures chez un revendeur autorisé de produits Epson. Pour les coordonnées du revendeur le plus proche, composez 1 800 463-7766.

Nom du papier	Dimensions	N° du produit	N ^{bre} de feuilles
Papier pour présentation – Mat Epson	Lettre (8,5 × 11 po; 216 × 279 mm)	S041062	100
	Légal (8,5 × 14 po; 216 × 356 mm)	S041067	100
Papier pour présentation haute qualité – Mat Epson	8 × 10 po (203 × 254 mm)	S041467	50
	Lettre (8,5 × 11 po; 216 × 279 mm)	S041257 S042180	50 100
Papier photo ultra haute qualité – Glacé Epson	4 × 6 po (102 × 152 mm)	S042181 S042174	60 100
	5 × 7 po (127 × 178 mm)	S041945	20
	8 × 10 po (203 × 254 mm)	S041946	20
	Lettre (8,5 × 11 po; 216 × 279 mm)	S042182 S042175	25 50
Papier photo haute qualité – Semi-glacé Epson	4 × 6 po (102 × 152 mm)	S041982	40
	Lettre (8,5 × 11 po; 216 × 279 mm)	S041331	20
Papier photo haute qualité – Glacé Epson	4 × 6 po (102 × 152 mm)	S041808 S041727	40 100
	5 × 7 po (127 × 178 mm)	S041464	20
	8 × 10 po (203 × 254 mm)	S041465	20
	Lettre (8,5 × 11 po; 216 × 279 mm)	S042183 S041667	25 50
Papier photo – Glacé Epson	4 × 6 po (102 × 152 mm)	S041809 S042038	50 100
	Lettre (8,5 × 11 po; 216 × 279 mm)	S041141 S041649 S041271	20 50 100
	Lettre (8,5 × 11 po; [216 × 279 mm])	S041586	500

Nom du papier	Dimensions	N° du produit	N ^{bre} de feuilles
Feuilles autocollantes de qualité photo Epson	A4 (8,3 × 11,7 po; 210 × 297 mm)	S041106	10
Papier décalque au fer chaud transférable à froid Epson	Lettre (8,5 × 11 po; [216 × 279 mm])	S041153	10

Remarque : La disponibilité des supports peut varier selon le pays.

Pour des directives détaillées sur le chargement du papier, voyez la feuille *Point de départ* ou le *Guide de l'utilisateur* en ligne.

Pour obtenir les meilleurs résultats :

- Aérez le papier avant le chargement.
- Chargez le papier face d'impression vers le haut; habituellement plus blanche ou plus brillante.
- Chargez toujours le papier petit côté en premier et assurez-vous que le guide-papier est placé contre le papier.

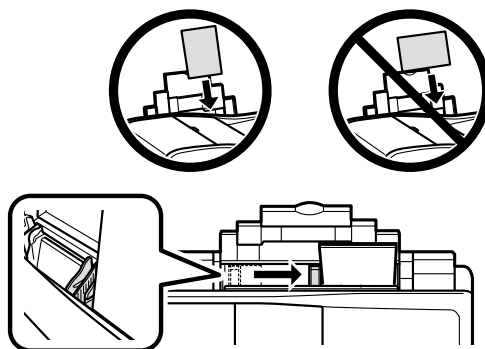

Placement d'originaux pour la copie, la numérisation ou la télécopie

Avant de copier, de numériser ou de télécopier, placez vos documents sur la vitre d'exposition du scanner ou dans le chargeur automatique de documents. Placez les photos seulement sur la vitre d'exposition.

Utilisation de la vitre d'exposition du scanner

Vous pouvez placer une photo ou un document allant jusqu'au format lettre (ou A4) sur la vitre d'exposition du scanner.

1. Soulevez le couvre-document.
2. Placez votre original face vers le bas sur la vitre d'exposition, bord supérieur dans le coin arrière gauche.
3. Fermez doucement le capot afin d'éviter de déplacer l'original.

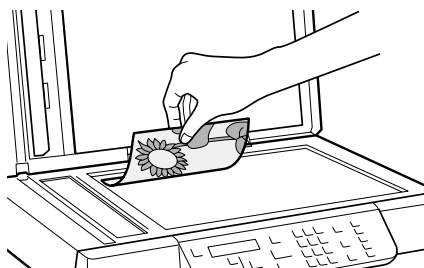

Utilisation du chargeur automatique de documents

Vous pouvez placer jusqu'à 30 feuilles de format lettre ou A4 ou 10 feuilles de format légal dans le chargeur automatique de documents.

1. Soulevez le support à papier du chargeur automatique de documents, puis déplacez le guide-papier vers l'extérieur.

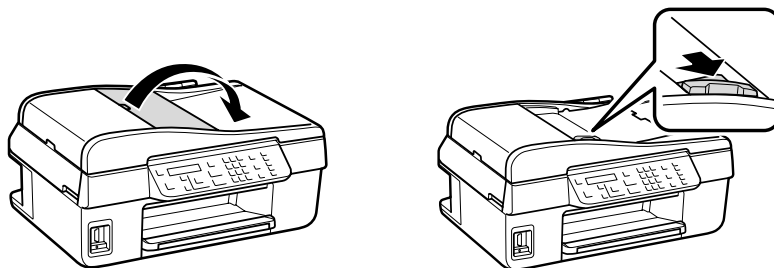

2. Aérez les documents originaux, puis appuyez sur ceux-ci sur une surface plane afin d'égaliser les bords.
3. Insérez les originaux face vers le haut, bord supérieur en premier.

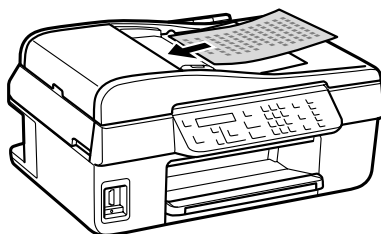

4. Faites glisser le guide-papier contre les originaux, sans trop serrer.

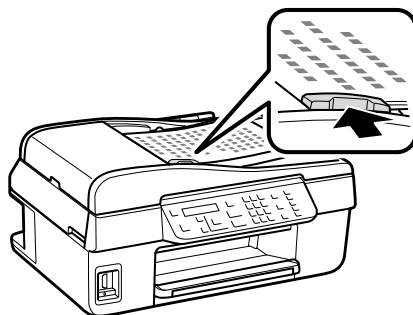









Copie d'un document ou d'une photo

Vous pouvez copier des documents sur du papier ordinaire ou du papier spécial Epson comme vous le feriez sur un photocopieur. Si vous utilisez le chargeur automatique de documents, vous pouvez copier jusqu'à 30 feuilles à la fois sur du papier ordinaire de format lettre ou A4.

Vous pouvez copier une photo sur du Papier photo Epson de format 4 × 6 po (102 × 152 mm), 5 × 7 po (127 × 178 mm), lettre ou A4 (plusieurs types disponibles) pour vos réimpressions de photo instantanées.

1. Chargez du papier dans l'alimenteur.
2. Placez votre document ou photo originale sur la vitre d'exposition ou chargez vos documents dans le chargeur automatique de documents (voyez la page 5).

Remarque : Lorsque vous utilisez le mode Copie avec des originaux chargés dans le chargeur automatique de documents, le papier de format lettre est automatiquement sélectionné pour vos copies imprimées. Si vous copiez un document de format légal, l'image sera rognée pour tenir sur votre papier. Pour copier un document de format légal sur du papier de format lettre, appuyez sur le bouton  **Menu**, sélectionnez **Réduire/agrandir**, puis appuyez sur le bouton **OK**. Appuyez sur le bouton  ou  pour sélectionner **Legal->Letter**, et ensuite, appuyez sur le bouton **OK**.

3. Appuyez sur le bouton  **Copie/Fax** pour sélectionner le mode de copie.
4. Appuyez sur le bouton  ou  ou servez-vous du clavier numérique pour sélectionner le nombre de copies désiré (jusqu'à 99).
5. Pour modifier la disposition, appuyez sur le bouton  **Menu**, puis sur le bouton **OK**. Appuyez sur le bouton  ou  pour sélectionner **Marge** et laisser une petite bordure autour de l'image ou **Ss marges** pour agrandir l'image jusqu'aux bords du papier (l'image pourrait être légèrement rognée), ensuite appuyez sur le bouton **OK**.

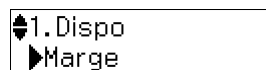

Remarque : Vous ne pouvez pas imprimer sans marges sur du papier ordinaire.

6. Pour modifier le type de papier, la taille de papier ou d'autres paramètres d'impression, appuyez sur le bouton ▲ ou ▼ pour sélectionner le paramètre, puis appuyez sur le bouton OK. Appuyez sur le bouton ▲ ou ▼ pour sélectionner une option et ensuite appuyez sur le bouton OK.

Remarque : Selon les réglages effectués, il se peut que certains paramètres **Type pap**, **Taille pap**, **Dispo** et **Qualité** ne soient pas disponibles. Consultez le *Guide de l'utilisateur* en ligne pour plus de détails.

7. Une fois la sélection des paramètres terminée, appuyez sur le bouton ☰ **Menu** pour quitter le menu des paramètres.
8. Appuyez sur le bouton ⬠ **N&B** ou ⬠ **Couleur** pour lancer la copie. Pour annuler la copie, appuyez sur le bouton ⏹ **Arrêter/Réinitialiser**.

Remarque : Ne tirez pas sur le papier lors de l'impression, il sera éjecté automatiquement.

Utilisation d'une carte mémoire

Votre produit vous permet de copier les fichiers de carte mémoire entre votre imprimante Epson et un ordinateur. Consultez le *Guide de l'utilisateur* pour la liste des cartes mémoire compatibles.

Insertion d'une carte

1. Assurez-vous que le produit est sous tension.
2. Insérez la carte comme montré.

Mise en garde : Ne forcez pas la carte dans le logement, car celle-ci ne s'insère pas complètement.

Le témoin d'accès à la carte mémoire clignote, puis reste allumé. Il est maintenant possible d'accéder à la carte depuis votre ordinateur.

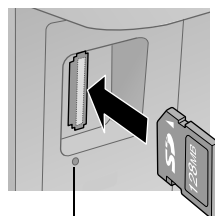

Témoin d'accès à la carte mémoire

Transfert de fichiers

1. Insérez une carte mémoire dans le logement de carte mémoire.
2. Accédez aux fichiers de la carte mémoire depuis votre ordinateur :

Windows® : Cliquez sur  ou Démarrer, puis cliquez sur Poste de travail ou Ordinateur. Double-cliquez sur l'icône du disque amovible correspondant à la carte mémoire.

Mac OS® X : Double-cliquez sur l'icône du disque amovible correspondant à la carte mémoire.

3. Un dossier s'ouvre sur votre ordinateur, affichant le contenu de votre carte mémoire :
 - Pour transférer les fichiers à votre ordinateur, sélectionnez-les dans votre dossier de carte mémoire et glissez-les à l'emplacement souhaité sur votre ordinateur, comme sur le bureau ou un dossier.
 - Pour transférer des fichiers de votre ordinateur à la carte mémoire, sélectionnez les fichiers de votre ordinateur et glissez-les dans le dossier de carte mémoire.

Retrait de la carte

1. Assurez-vous que le témoin d'accès à la carte mémoire ne clignote pas.

Mise en garde : Ne retirez pas la carte et ne mettez pas l'appareil hors tension pendant que le témoin d'accès à la carte mémoire clignote, au risque de perdre des données sur la carte.

2. Si l'appareil est relié à votre ordinateur par un câble USB, effectuez une des étapes suivantes avant de retirer la carte mémoire ou de mettre l'appareil hors tension :

Windows : Cliquez avec le bouton droit de la souris sur le nom de votre carte (disque amovible) dans Ordinateur ou Windows Explorer, puis sélectionnez **Éjecter**.

Mac OS X : Glissez l'icône de disque amovible  de votre bureau à la corbeille, puis enlevez la carte.

3. Tenez ensuite la carte tout droit pour la sortir du logement.

Impression depuis un ordinateur

Ce chapitre décrit les étapes de base pour l'impression sur votre ordinateur Windows ou Mac®. Pour des instructions détaillées sur l'impression, consultez le *Guide de l'utilisateur* en ligne.

Avant de commencer, assurez-vous que les logiciels ont été installés et que l'imprimante Epson a été branchée à votre ordinateur selon les directives de l'affiche *Point de départ*.

Impression sous Windows

1. Sélectionnez la commande Imprimer dans votre application. Une fenêtre comme la suivante s'affiche :

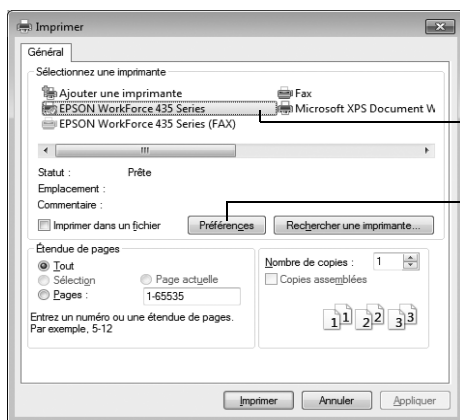

Sélectionnez votre imprimante Epson.

Cliquez ici pour ouvrir le logiciel d'impression.

2. Assurez-vous que votre produit est sélectionné, puis cliquez sur le bouton **Préférences** ou **Propriétés**.

(Si un bouton **Configuration**, **Imprimante** ou **Options** s'affiche, cliquez dessus. Puis, cliquez sur **Préférences** ou **Propriétés** dans la fenêtre suivante.)

3. Dans l'onglet Principal, sélectionnez les paramètres d'impression de base. Sélectionnez toujours le paramètre **Type** qui convient au papier que vous utilisez (voyez la page 53).

Sélectionnez le type de document à imprimer
(sélectionnez pour les photos **Photo** ou **Photo supérieure**).

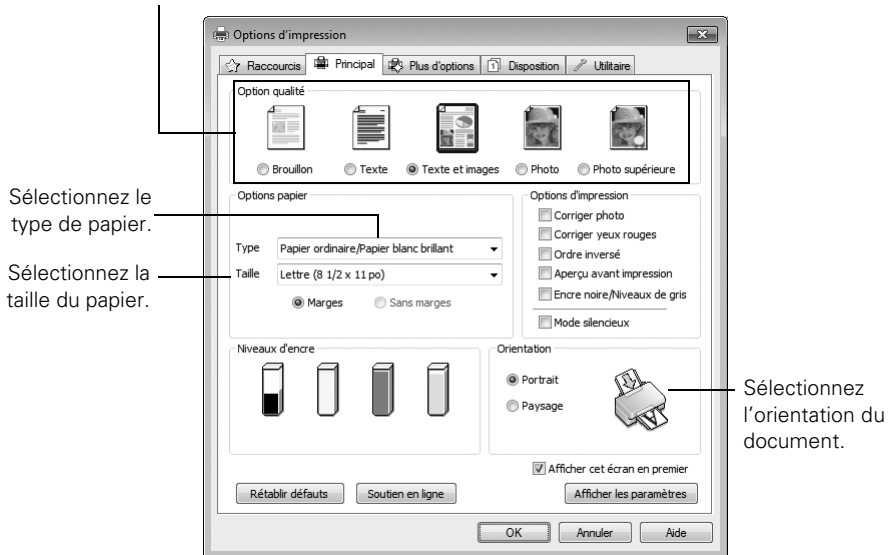

Remarque : Pour accéder rapidement aux paramètres les plus courants, cliquez sur l'onglet **Raccourcis** et sélectionnez l'une des présélections. Vous pouvez créer votre propre préréglage en cliquant sur le bouton **Enregistrer** de l'onglet **Plus d'options**.

4. Pour réduire ou augmenter la taille du tirage ou effectuer une impression recto verso, cliquez sur l'onglet **Disposition** et sélectionnez vos réglages.
5. Pour d'autres options d'impression, cliquez sur l'onglet **Plus d'options**.

Remarque : Pour obtenir de plus amples renseignements sur les paramètres d'impression, cliquez sur **Aide** ou consultez *Guide de l'utilisateur* en ligne.

6. Cliquez sur **OK** pour enregistrer vos paramètres.
7. Cliquez sur **OK** ou **Imprimer** pour lancer l'impression.

Impression sous Mac OS X

Suivez les étapes ci-dessous pour imprimer sous Mac OS X 10.5 à 10.6. Si vous imprimez sous Mac OS X 10.4, consultez votre *Guide de l'utilisateur* en ligne des directives.

1. Ouvrez la photo ou le document depuis l'application d'impression.
2. Ouvrez le menu Fichier et cliquez sur Imprimer.
3. Sélectionnez votre produit comme paramètre Imprimante.

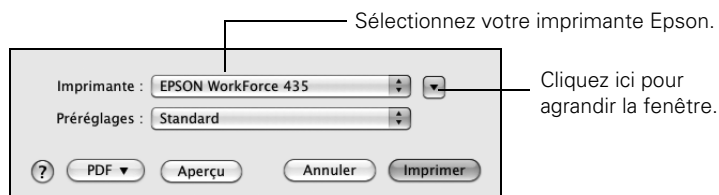

4. Cliquez sur la flèche pour agrandir la fenêtre Imprimer, au besoin.
5. Sélectionnez les paramètres de copie et page de base. Pour l'impression de photos sans marges, sélectionnez un paramètre Taille du papier avec l'option bac feuille à feuille - sans marges.

Remarque : Si le paramètre que vous recherchez ne s'affiche pas (par exemple, Échelle), vérifiez s'il figure dans votre application avant d'imprimer. Ou vérifiez s'il est disponible parmi les paramètres de votre application dans le bas de cette fenêtre.

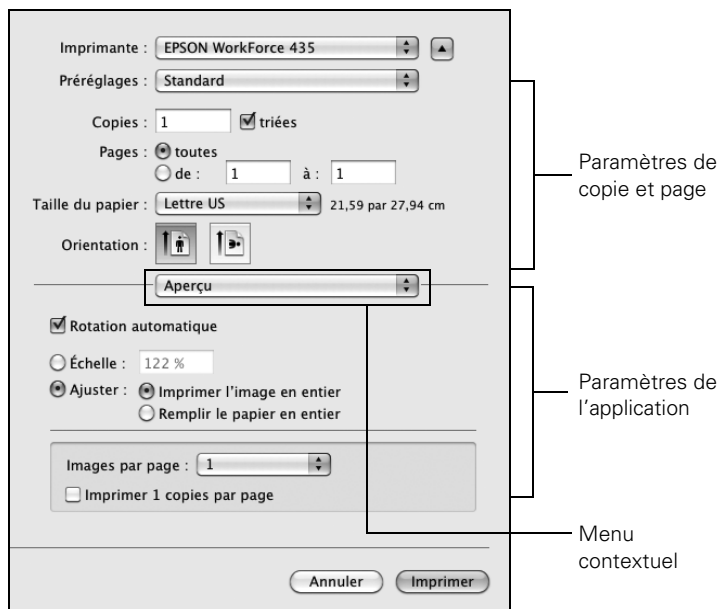

6. Sélectionnez **Configuration imprimante** à partir du menu contextuel, puis sélectionnez **Support**, **Qualité** et autres paramètres d'impression.
7. Choisissez les autres options d'impression dont vous avez besoin depuis le menu contextuel. Consultez le *Guide de l'utilisateur* en ligne pour plus de détails.

Remarque : Pour de plus amples renseignements sur les paramètres d'impression, cliquez sur le bouton ?.

8. Cliquez sur **Imprimer**.
9. Pour suivre la progression du travail d'impression, cliquez sur l'icône de l'imprimante  sur le Dock.

Sélection du type de papier correct

Sélectionnez le paramètre **Type** (Windows) ou **Support** (Mac OS X) qui convient dans le logiciel d'impression afin que le niveau d'encre soit ajusté en conséquence.

Pour ce papier	Sélectionnez ce paramètre
Papier ordinaire Papier blanc brillant Epson Papier pour présentation – Mat Epson Papier décalque au fer chaud transférable à froid Epson Feuilles autocollantes de qualité photo Epson	Papier ordinaire/Papier blanc brillant
Papier photo ultra haute qualité – Glacé Epson	Papier photo ultra haute qualité Glacé
Papier photo haute qualité – Glacé Epson	Papier photo haute qualité Glacé
Papier photo – Glacé Epson	Papier photo Glacé
Papier photo haute qualité – Semi-glacé Epson	Papier photo haute qualité Semi-glacé
Papier pour présentation haute qualité – Mat Epson Papier pour présentation haute qualité – Mat recto verso Epson	Papier pour présentation haute qualité Mat
Enveloppes	Enveloppe

Télécopie d'un document

Votre produit vous permet d'envoyer des télécopies en composant des numéros ou en sélectionnant des entrées depuis une liste de composition abrégée. Si vous utilisez le chargeur automatique de documents, vous pouvez télécopier jusqu'à 30 pages à la fois.

Remarque : Vous pouvez aussi envoyer ou recevoir une télécopie à partir de votre ordinateur en utilisant l'utilitaire Epson FAX Utility. Pour obtenir plus d'information, consultez le *Guide de l'utilisateur* en ligne.

La panne ou la réparation de ce produit peut entraîner la perte de données et des paramètres de télécopie. Epson n'est pas responsable de la copie de sauvegarde ni de la restauration des paramètres et des données au cours ou après la période de garantie. Nous vous recommandons de faire vos propres copies de sauvegarde ou d'imprimer vos données et paramètres de télécopie.

Ce produit vous permet de mémoriser des noms et numéros de téléphone même quand l'alimentation de l'appareil est coupée. Si vous souhaitez offrir ou vous débarrasser de ce produit, vous pouvez effacer la mémoire comme suit : appuyez sur le bouton \equiv **Menu** > **Rétablir valeurs par déf** > **Réinitialiser tous les paramètres**. Cette procédure effacera tous les paramètres réseau et les données de télécopie.

Connexion d'un téléphone ou d'un répondeur

1. Branchez une extrémité du câble téléphonique dans la prise murale, puis branchez l'autre dans le port **LINE** situé au dos de l'imprimante.

Remarque : Si l'imprimante a été connectée à une ligne téléphonique DSL, vous devez installer un filtre DSL sur la ligne, sinon vous ne pourrez pas utiliser le télécopieur ou l'équipement téléphonique. Communiquez avec votre fournisseur de service DSL pour obtenir le filtre nécessaire.

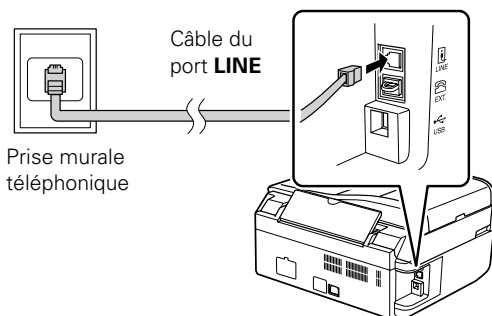

2. Pour utiliser un téléphone ou un répondeur sur la même ligne, il vous faudra un second câble téléphonique. Retirez le bouchon du port EXT. situé à l'arrière du produit. Branchez une extrémité du câble dans le téléphone ou le répondeur, puis l'autre extrémité dans le port EXT.

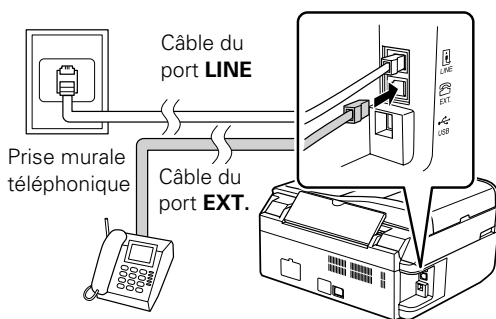

Lorsque le mode Réponse auto est activé, si l'appel entrant est une télécopie et que vous ou votre répondeur répondez, l'imprimante reçoit automatiquement la télécopie. Si la tierce partie est un appelant, le téléphone peut être utilisé comme à l'habitude et il lui sera possible de laisser un message sur le répondeur.

Remarque : Le téléphone ou le répondeur doit être branché au port EXT. pour que l'imprimante puisse détecter une télécopie entrante lorsque vous répondez au téléphone. Epson ne peut garantir la compatibilité avec la voix par IP, les systèmes de téléphonie par câble ou les services numériques à fibre optique tel que FiOSSM.

Configuration des fonctions de télécopie

Avant d'envoyer ou de recevoir des télécopies, vous devez créer une en-tête de télécopie et sélectionner le nombre de sonneries avant que le fax réponde.



Remarque : Pour sélectionner les autres paramètres ou utiliser Epson FAX Utility, consultez le *Guide de l'utilisateur* en ligne.

Entrée des renseignements d'en-tête



Vous devez saisir vos nom et numéro de téléphone dans l'en-tête avant d'envoyer une télécopie afin que vos destinataires puissent vous identifier.

Remarque : Lorsque vous laissez l'imprimante débranchée pendant une longue période, les réglages de date et d'heure peuvent s'effacer. Consultez le *Guide de l'utilisateur* en ligne pour obtenir des directives afin de les réinitialiser.

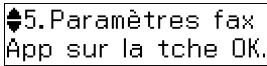
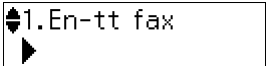
Entrez le nom d'expéditeur

1. Appuyez sur le bouton  Copie/Fax pour sélectionner le mode Fax, puis appuyez sur le bouton .
2. Appuyez sur le bouton ▲ ou ▼ pour sélectionner Paramètres fax, puis appuyez sur le bouton OK. 
3. Appuyez sur le bouton ▲ ou ▼ pour sélectionner En-tt, puis appuyez sur le bouton OK. 
4. Appuyez sur le bouton OK pour sélectionner En-tt fax.
5. Servez-vous du pavé numérique pour saisir le nom de l'expéditeur et les renseignements nécessaires à l'en-tête (voyez « Utilisation du clavier numérique pour saisir les chiffres et les caractères » à la page 56). Vous pouvez entrer jusqu'à 40 chiffres.
6. Une fois vos réglages choisis, appuyez sur le bouton OK pour revenir à l'écran En-tt fax.

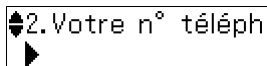
Saisie de votre numéro de téléphone

1. Depuis l'écran En-tt fax, appuyez sur le bouton ▲ ou ▼ pour sélectionner Votre n° téléph., puis appuyez sur le bouton OK. L'écran de saisie du numéro s'affiche. 
2. Utilisez le clavier numérique pour saisir votre numéro de téléphone (jusqu'à 20 chiffres peuvent être saisis).
3. Lorsque vous avez terminé, appuyez sur le bouton OK pour revenir à l'écran Votre n° téléph.
4. Appuyez sur le bouton  Menu pour quitter le menu Paramètres fax.

Utilisation du clavier numérique pour saisir les chiffres et les caractères



Suivez les consignes ci-après lorsque vous saisissez des numéros de téléphone et du texte en mode Fax :

- Pour saisir un numéro de télécopieur, utilisez le clavier numérique. Appuyez sur le bouton **Recomposer/Pause** pour insérer un symbole de pause (–) lorsqu'une courte pause est requise pendant la composition. Utilisez le bouton **#** pour saisir le symbole + lorsque vous entrez un numéro de téléphone international.

- Pour déplacer le curseur, ajouter une espace ou supprimer un caractère :
 - ◀ ou ▶ : permet de déplacer le curseur vers la gauche ou la droite.
 - Réponse auto : permet d'insérer une espace et de déplacer le curseur vers la droite.
 - Comp. abrégée/Comp. de groupe : permet de supprimer un caractère et de déplacer le curseur vers la gauche.
- Pour saisir des caractères, appuyez à plusieurs reprises sur les boutons du pavé numérique pour choisir des lettres majuscules ou minuscules, ou des chiffres. Appuyez sur le bouton 1 pour saisir les caractères spéciaux.

Sélection du nombre de sonneries avant réponse

Si vous connectez un répondeur et qu'il est réglé pour se mettre en marche après quatre sonneries, vous devez régler votre imprimante pour qu'elle se mette en marche après cinq sonneries ou plus :



1. Appuyez sur le bouton  Copie/Fax pour sélectionner le mode Fax, puis appuyez sur le bouton .
2. Appuyez sur le bouton ▲ ou ▼ pour sélectionner Paramètres fax, puis appuyez sur le bouton OK.
3. Sélectionnez ▲ ou ▼ pour sélectionner Communication, puis appuyez sur le bouton OK.
4. Appuyez sur le bouton ▲ ou ▼ pour sélectionner Sonner. avt rép, puis appuyez sur le bouton OK.
5. Appuyez sur le bouton ▲ ou ▼ ou servez-vous du pavé numérique pour sélectionner le nombre de sonneries, puis appuyez sur le bouton OK. Sélectionnez un nombre supérieur de sonneries à celui choisi pour le répondeur.
6. Appuyez sur le bouton  Menu pour quitter le menu Paramètres fax.

Envoi d'une télécopie à partir du panneau de commande

Vous pouvez envoyer une télécopie en entrant un numéro de fax manuellement, tel que décrit ci-dessous.

Remarque : Pour composer le numéro en utilisant un téléphone, en recomposant ou en sélectionnant un numéro dans la liste de composition abrégée, consultez la section suivante. Pour envoyer une télécopie à partir de votre ordinateur en utilisant l'utilitaire Epson FAX Utility, consultez le *Guide de l'utilisateur* en ligne.

1. Placez votre ou vos originaux pour la télécopie (voyez la page 44).
2. Appuyez sur le bouton  Copie/Fax pour sélectionner le mode Fax.

Fax	12:13 AM
-----	----------
3. Servez-vous du pavé numérique pour saisir manuellement votre numéro de télécopie. Vous pouvez entrer jusqu'à 64 chiffres.
4. Pour modifier des paramètres de télécopie, appuyez sur le bouton  Menu et effectuez les réglages désirés.
5. Appuyez sur le bouton  N&B ou  Couleur pour transmettre la télécopie.

Remarque : Si le télécopieur de votre destinataire imprime seulement en noir et blanc, votre télécopie sera automatiquement envoyée en noir et blanc même si vous aviez sélectionné en couleurs.

- Si vous numérisez avec le chargeur automatique de documents, votre document est automatiquement numérisé et télécopié.
- Si vous avez placé le document sur la vitre d'exposition du scanner, l'écran ci-après s'affiche après numérisation de la première page :

Ajouter une autre
1:Oui 2:Non

Si vous devez télécopier des pages additionnelles, placez votre original sur la vitre d'exposition ou dans le chargeur automatique de documents. Appuyez ensuite sur le bouton 1 pour continuer. Si vous n'avez pas besoin de transmettre de pages supplémentaires, appuyez sur le bouton 2. L'imprimante compose le numéro de télécopieur et envoie votre télécopie.

- Si la ligne est occupée, un message de recomposition s'affiche et l'imprimante recompose après une minute. Pour recomposer immédiatement, appuyez sur le bouton **Recomposer/Pause**.

Pour annuler la télécopie, appuyez sur le bouton  Arrêter/Réinitialiser à n'importe quel moment.

Remarque : Si vous mettez le produit hors tension, les données suivantes qui ont été sauvegardées dans la mémoire temporaire du produit seront effacées : les télécopies reçues qui n'ont pas été imprimées, les télécopies à envoyer ultérieurement et les télécopies à retransmettre automatiquement.

Réception d'une télécopie

Avant de recevoir des télécopies, assurez-vous d'avoir chargé du papier ordinaire et d'avoir sélectionné le paramètre **Taille pap** pour qu'il corresponde au papier chargé dans l'imprimante. Si les pages de la télécopie entrante sont plus grandes que le papier chargé, la taille de la télécopie sera réduite pour tenir sur le papier chargé ou s'imprimera sur plusieurs pages, selon le paramètre **Réduction auto** sélectionné. Consultez le *Guide de l'utilisateur* en ligne pour les directives.

Pour recevoir automatiquement des télécopies, assurez-vous que le témoin **Réponse auto** est allumé. Pour l'allumer, appuyez sur le bouton **Réponse auto** et appuyez sur le bouton **OK**.

Remarque : Pour modifier le nombre de sonneries avant que le produit réponde, voyez la page 57.

Si vous manquez de papier pendant l'impression, le message d'erreur **Fin pap.** s'affiche à l'écran. Chargez du papier supplémentaire et appuyez sur le bouton **OK** pour poursuivre l'impression.

Pour recevoir des télécopies en mode manuel, éteignez le témoin **Réponse auto** et suivez ces étapes :

1. Lorsque votre téléphone sonne, décrochez le combiné.
2. Appuyez sur le bouton 2 pour recevoir la télécopie, appuyez sur le bouton 1 à l'écran suivant.
3. Lorsque toutes les pages sont reçues, l'écran Fax prêt s'affiche. Reposez le combiné du téléphone afin de commencer l'impression de la télécopie.

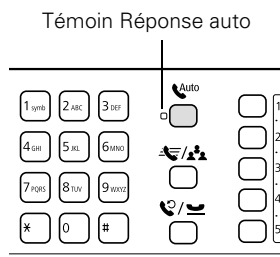

Numérisation d'un document ou d'une photo

Vous pouvez utiliser votre produit pour numériser une photo ou un document et l'enregistrer sur votre ordinateur.

Remarque : Pour des directives détaillées sur la numérisation, voyez le *Guide de l'utilisateur* en ligne.

Numérisation à l'aide du logiciel Epson Scan

Vous pouvez lancer Epson Scan depuis n'importe quelle application conforme TWAIN. Ou vous pouvez lancer Epson Scan directement à partir de votre ordinateur et sauvegarder l'image dans un dossier.

Remarque : Pour Mac OS X 10.6, consultez la section « Numérisation sous Mac OS X 10.6 » à la page 61.

1. Placez votre document original face vers le bas sur la vitre d'exposition, tel que montré à la page 44.
2. Effectuez l'une des étapes suivantes pour lancer Epson Scan :
 - **Windows :** Double-cliquez sur l'icône EPSON Scan sur le bureau.
 - **Mac OS X 10.4 et 10.5 :** Double-cliquez sur EPSON Scan dans le dossier Applications.
 - Si vous numérisez à partir d'une application, démarrez-la. Ouvrez ensuite le menu Fichier et sélectionnez **Importation** ou **Acquérir**, puis sélectionnez votre produit Epson.

La fenêtre Epson Scan s'affiche :

Epson Scan s'ouvre en Mode bureautique la première fois que vous l'utilisez. (Vous pouvez modifier le mode de numérisation à l'aide du sélecteur de mode dans le coin supérieur droit de la fenêtre.)



3. Cliquez sur le bouton **Numériser**. L'image est numérisée et son icône s'affiche dans l'explorateur Windows ou dans le Finder de Mac OS X.

Numérisation sous Mac OS X 10.6

Vous pouvez numériser l'original de documents et de photos et les sauvegarder comme fichiers sur votre ordinateur.

1. Ouvrez une application d'édition d'images telle que Transfert d'images et sélectionnez votre produit à partir de la liste APPAREILS ou PARTAGÉS, au besoin.
2. Si vous souhaitez sélectionner les paramètres de numérisation tels que Restauration des couleurs et les réglages d'enregistrement de fichier, cliquez sur **Afficher les détails**.
3. Cliquez sur le bouton **Numériser** pour lancer la numérisation. Votre image sera sauvegardée dans le fichier sélectionné dans le menu contextuel Scanner vers.







Entretien de l'imprimante

Suivez les instructions de ce chapitre pour vérifier et nettoyer les buses de la tête d'impression, vérifier les niveaux des cartouches d'encre et pour remplacer les cartouches d'encre. Pour aligner la tête d'impression, voyez le *Guide de l'utilisateur* en ligne.

Mise en garde : Afin que votre produit Epson conserve son apparence neuve, ne placez aucun objet sur son capot et ne l'utilisez pas comme surface d'écriture. Si vous devez nettoyer son couvercle, utilisez un linge doux et non-abrasif fait de microfibres.

Vérification des buses de la tête d'impression

Si vos tirages sont estompés ou présentent des vides, il se peut que les buses de la tête d'impression soient bouchées ou que le niveau d'encre soit faible dans l'une ou plusieurs des cartouches. Suivez les étapes ci-après pour vérifier les buses de la tête d'impression.

1. Chargez quelques feuilles de papier ordinaire dans l'alimenteur.
2. Appuyez sur le bouton  Menu.
3. Appuyez sur le bouton  ou  pour sélectionner **Maintenance**, puis appuyez sur le bouton OK.
4. Appuyez sur le bouton  ou  pour sélectionner **Vérif. buses**, puis appuyez sur le bouton  Couleur.
5. Examinez le motif de vérification des buses pour voir s'il présente des écarts dans les lignes.

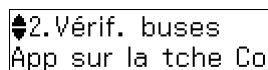

2. Vérif. buses
App sur la tche Co

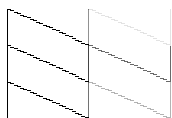

Les buses sont propres.

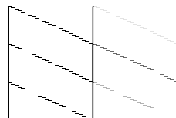

Les buses ont besoin d'être nettoyées.

Remarque : Si Réponse auto est activé, appuyez sur le bouton OK pour poursuivre l'impression.







6. S'il n'y a pas d'écarts, la tête d'impression est propre. Appuyez sur le bouton 1 et ensuite, appuyez sur le bouton  Menu pour continuer l'impression.

Si le motif est estompé ou présente des écarts, cliquez sur le bouton 2 pour nettoyer la tête d'impression (voyez la page 63).

Nettoyage de la tête d'impression

Si la qualité d'impression s'est dégradée et que le motif de test indique que les buses sont bouchées, vous devez nettoyer la tête d'impression. N'exécutez un nettoyage de la tête d'impression que si la qualité d'impression se dégrade, car le processus consomme de l'encre.

Remarque : Vous ne pouvez pas nettoyer la tête d'impression si l'une des cartouches est vide et il est probable que vous ne pourrez pas nettoyer la tête d'impression lorsque la cartouche est presque vide. Vous devez d'abord remplacer la cartouche (voyez la page 66).

1. Chargez quelques feuilles de papier ordinaire dans l'alimenteur.
2. Appuyez sur le bouton  Menu.
3. Appuyez sur le bouton  ou  pour sélectionner **Maintenance**, puis appuyez sur le bouton **OK**.
4. Appuyez sur le bouton  ou  pour sélectionner **Nettoyage**, puis appuyez sur le bouton  Couleur.

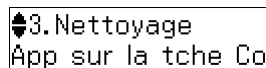

Le nettoyage prend environ 2 minutes et demie. Une fois l'opération terminée, un message s'affiche à l'écran ACL.

Mise en garde : N'éteignez jamais l'imprimante pendant le nettoyage de la tête d'impression, car vous risquez de l'endommager.

5. Appuyez sur le bouton **2** pour faire une vérification des buses et confirmer que la tête d'impression est propre.





Remarque : Si vous ne remarquez aucune amélioration après quatre nettoyages, éteignez l'imprimante et attendez au moins six heures afin que l'encre sèche puisse ramollir. Ensuite, nettoyez la tête d'impression de nouveau. Si la qualité ne s'améliore pas, l'une des cartouches d'encre doit possiblement être remplacée. Si le problème persiste, communiquez avec Epson tel que décrit à la page 73.

Si vous n'utilisez pas souvent l'imprimante, il est conseillé d'imprimer quelques pages au moins une fois par mois pour maintenir une bonne qualité d'impression.

État des cartouches d'encre

Vous pouvez vérifier les niveaux d'encre en tout temps sur l'écran ACL. Pour vérifier les niveaux d'encre au moyen de votre logiciel Windows ou Mac OS X, consultez les directives du *Guide de l'utilisateur* en ligne.

Remarque : L'impression cesse lorsqu'une cartouche d'encre est épuisée. Si une cartouche d'encre de couleur est épuisée, vous pouvez imprimer de façon temporaire avec de l'encre noire; consultez le *Guide de l'utilisateur* en ligne pour obtenir de l'information. Si la cartouche d'encre noire est épuisée, vous devez la remplacer afin de continuer à imprimer.

1. Appuyez sur le bouton  **Menu**.
2. Appuyez sur le bouton  ou  pour sélectionner **Maintenance**, puis appuyez sur le bouton **OK**.
3. Appuyez sur le bouton **OK** pour sélectionner **État ctche**.
4. L'état de la cartouche s'affiche. Voyez la page 66 pour remplacer une cartouche, au besoin.
5. Appuyez sur le bouton  **Menu** pour quitter.



1. État ctche
App sur la tche OK.

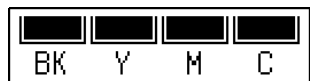

Sous Windows, il est possible qu'une fenêtre s'affiche à l'écran de votre ordinateur lorsque vous lancez l'impression et que le niveau d'encre d'une cartouche est faible. Cette fenêtre a la possibilité d'afficher des offres d'achat d'encre et d'autres mises à jour provenant d'Epson.

Remarque : Pour désactiver les offres et mises à jour d'Epson, consultez les instructions dans le *Guide de l'utilisateur* en ligne.

Achat de cartouches d'encre Epson

Vous pouvez acheter du papier et de l'encre Epson d'origine au Epson Supplies Central à l'adresse www.epson.ca. Vous pouvez également acheter des fournitures chez un revendeur autorisé de produits Epson. Pour les coordonnées du revendeur le plus proche, composez le 1 800 463-7766.

Précisez les numéros de produit ci-après lorsque vous commandez ou achetez de nouvelles cartouches :

Couleur d'encre	Rendement modéré (pour usage plus léger)	Rendement élevé
Noir	124	126
Cyan	124	126
Magenta	124	126
Jaune	124	126

Remarque : Nous vous recommandons d'utiliser des cartouches d'encre Epson d'origine et de ne pas les remplir. L'utilisation d'autres produits risque de nuire à la qualité d'impression et d'endommager l'imprimante.

Le rendement des cartouches varie considérablement selon les images imprimées, les paramètres d'impression, le type de papier, la fréquence d'utilisation et la température. Pour assurer la qualité d'impression, une quantité variable d'encre demeure à l'intérieur de la cartouche après l'activation de l'indicateur de « remplacement de cartouche ». L'imprimante est livrée avec des cartouches pleines, et une partie de l'encre des cartouches initiales est utilisée aux fins du chargement du système de distribution d'encre.

Pour les meilleurs résultats, utilisez les cartouches dans les six mois suivant leur déballage et avant la date limite inscrite sur la boîte des cartouches d'encre.

Entreposez les cartouches d'encre dans un endroit frais et à l'abri du soleil. Si les cartouches ont été exposées au froid, laissez-les réchauffer à la température de la pièce pendant au moins trois heures avant de les utiliser.

Remplacement de cartouches d'encre

Avant de commencer, assurez-vous d'avoir une cartouche de rechange.

Mise en garde : N'ouvrez pas les emballages des cartouches d'encre avant d'être prêt à les installer. Les cartouches sont emballées sous vide pour assurer leur fiabilité.

Laissez la cartouche épuisée en place jusqu'à ce que vous en ayez une de rechange, sinon l'encre restant dans les buses de la tête d'impression risque de sécher.

1. Mettez l'imprimante sous tension.
2. Lorsqu'une cartouche est épuisée ou que son niveau d'encre est faible, un message s'affiche sur l'écran ACL de l'imprimante indiquant la couleur de la cartouche à remplacer. Appuyez sur le bouton OK.

Vous devez remplac
Appuyez sur OK.

Si vous remplacez une cartouche d'encre avant qu'un message ne s'affiche sur l'écran ACL, appuyez sur le bouton  Menu, appuyez sur le bouton ▲ ou ▼ pour sélectionner Maintenance et appuyez sur le bouton OK. Sélectionnez Remplacer la cartouche d'encre et appuyez sur le bouton OK.

3. Soulevez le scanner, puis ouvrez le couvercle des cartouches d'encre.
4. Pressez la languette de la cartouche et tirez-la vers le haut. Mettez la cartouche au rebut en prenant les précautions nécessaires. Ne démontez pas la cartouche usée et ne tentez pas de la remplir.

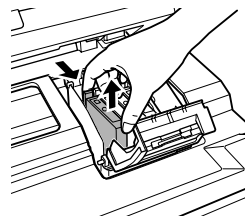

Avertissement : Si vous avez de l'encre sur les mains, lavez-les soigneusement avec du savon et de l'eau. Si vous recevez de l'encre dans les yeux, rincez-les immédiatement avec de l'eau. En cas d'inconfort et de problèmes de vision après avoir rincé les yeux à grande eau, consultez immédiatement un médecin. Si vous avez de l'encre dans la bouche, crachez-la immédiatement et voyez un médecin immédiatement.

5. Avant de déballer une cartouche neuve, secouez-la doucement quatre ou cinq fois. Retirez-la ensuite de son emballage.

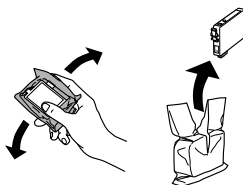

6. Retirez le ruban jaune en dessous de la cartouche d'encre.

Mise en garde : Ne retirez aucune autre étiquette ni aucun ruban d'étanchéité, sinon l'encre risque de fuir. Ne touchez pas la puce verte sur le devant de la cartouche. Cela risque de l'endommager.

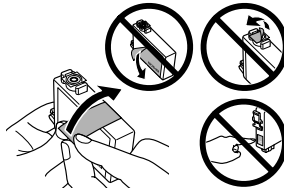

7. Placez la cartouche d'encre neuve dans le support de cartouches et appuyez dessus pour l'enclencher.
8. Une fois que vous avez terminé de remplacer toutes les cartouches, fermez le couvercle du support de cartouches et appuyez dessus jusqu'à ce qu'il s'enclenche.
9. Rabattez le scanner.
10. Appuyez sur le bouton **OK** pour charger l'encre. Cette opération prend environ 2 minutes et demie. Le chargement de l'encre est terminé lorsqu'un message à cet effet s'affiche sur l'écran ACL.

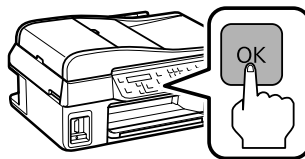

Mise en garde : N'éteignez jamais l'imprimante pendant le chargement de l'encre, au risque de gaspiller de l'encre. Si vous voyez un message de remplacement de cartouche d'encre à l'écran ACL, appuyez sur le bouton **OK** et appuyez sur toutes les cartouches d'encre afin de vous assurer qu'elles sont bien installées. Appuyez sur le bouton **OK** de nouveau. Si vous retirez une cartouche d'encre épuisée ou presque épuisée, vous ne pourrez plus la réinstaller ni la réutiliser.

Résolution des problèmes

En cas de problème avec l'imprimante Epson, vérifiez les messages de l'écran ACL pour en déterminer la cause. Vous pouvez aussi vérifier les suggestions de dépannage de base commençant ci-dessous ou encore le *Guide de l'utilisateur* en ligne.

Indicateurs d'erreur

Suivez les directives de l'écran ACL pour résoudre la plupart des problèmes courants. Si l'un des messages d'erreur ci-dessous s'affiche, suivez les étapes présentées.

Message à l'écran ACL	Problème et solution
Err imprim. Err scanner. Erreur fax.	Éteignez l'imprimante, vérifiez qu'aucun papier n'est coincé à l'intérieur (voyez la page 71), puis rallumez-la. Si le problème persiste, communiquez avec Epson (voyez la page 73).
Pas tonalité Fax incomplet.	Vérifiez que le câble téléphonique est bien branché à une ligne téléphonique fonctionnelle. Si vous avez connecté l'imprimante à un PBX (Private Branch Exchange [autocommutateur privé]) ou un adaptateur de terminal, désactivez la Détection tonalité ; consultez le <i>Guide de l'utilisateur</i> en ligne.
Tampons encre imprimante quasiment en fin de vie ou sont en fin de vie. Contactez l'assistance Epson.	Lorsque les tampons d'encre sont saturés, l'imprimante cesse de fonctionner et vous devez communiquer avec Epson (voyez la page 73) pour remplacer les tampons d'encre et pouvoir reprendre l'impression.

Problèmes et solutions

Consultez les solutions ci-dessous lorsque des problèmes se produisent pendant l'utilisation de l'imprimante Epson.

Problèmes de réseau

L'imprimante ne parvient pas à trouver le routeur ou point d'accès sans fil ou à s'y connecter.

- Assurez-vous que l'imprimante se trouve dans la portée de votre routeur ou point d'accès.
- Évitez de placer l'imprimante près d'un four micro-ondes, d'un téléphone sans fil de fréquence 2,4 GHz ou d'objets métalliques de grande taille, comme un classeur.

- Assurez-vous que le routeur ou point d'accès sans fil n'est pas paramétré pour restreindre l'accès (p. ex., filtrage des adresses de contrôle d'accès au support). Si des restrictions sont en vigueur, enregistrez l'adresse de contrôle d'accès au support de l'imprimante sur le routeur ou point d'accès. Imprimez une feuille d'état réseau (voyez la page 70) pour obtenir l'adresse de contrôle d'accès au support. Consultez la documentation du routeur ou du point d'accès pour les directives.
- Si votre routeur ou point d'accès sans fil ne diffuse pas son nom de réseau (SSID), voyez le *Guide de l'utilisateur* en ligne pour des directives sur la saisie manuelle du nom de réseau sans fil. Si la sécurité sans fil est activée sur votre routeur ou point d'accès sans fil, il faudra savoir de quel type de sécurité il s'agit.
- Si l'imprimante n'est pas connectée au réseau sans fil, la clé WEP ou la phrase passe WPA ont peut-être été mal saisies.

EpsonNet Setup n'a pas pu repérer l'imprimante sur le réseau.

Assurez-vous que le produit est mis sous tension et le témoin WiFi sur le produit est allumé.

La configuration réseau a échoué.

Assurez-vous que le produit est mis sous tension et le témoin WiFi sur le produit est allumé. Puis, retirez et insérez le CD de nouveau pour réinstaller le logiciel de l'imprimante.

L'imprimante ne s'affiche pas dans la fenêtre d'imprimantes (Mac OS X).

Assurez-vous que le pilote d'imprimante a été installé correctement et que les paramètres TCP/IP de votre ordinateur sont configurés correctement.

Il est impossible d'imprimer sur le réseau.

- Assurez-vous que le produit est mis sous tension et le témoin WiFi sur le produit est allumé.
- Lorsque vous utilisez le protocole TCP/IP, assurez-vous que l'adresse IP de l'imprimante est réglée correctement pour votre réseau. Si votre réseau n'attribue pas les adresses IP au moyen du protocole DHCP, vous devrez définir l'adresse IP manuellement.







L'impression est lente ou l'imprimé est rogné.

Imprimez une feuille d'état réseau (voyez la page suivante) et vérifiez la force du signal. Si le signal est faible, rapprochez l'imprimante du routeur ou point d'accès sans fil. Évitez de placer l'imprimante près d'un four micro-ondes, d'un téléphone sans fil 2,4 GHz ou d'objets métalliques de grande taille, comme un classeur.

Impossible de reconnaître le scanner ou de lancer Epson Scan.

- Epson Scan n'est pas disponible sous Mac OS X 10.6; consultez la page 61 pour obtenir les directives concernant la numérisation.
- Si la communication réseau est interrompue pendant le lancement d'Epson Scan, quittez l'application, attendez quelques secondes, puis relancez-la. Si Epson Scan ne redémarre pas, mettez l'imprimante hors tension puis sous tension, et relancez l'application Epson Scan. Vérifiez le paramètre **Délai maximum de configuration** dans **Configuration EPSON Scan**. Pour les détails, consultez l'aide en ligne d'Epson Scan.
- Si vous numérisez un document de grande taille à haute résolution, une erreur de communication risque de se produire. Si la numérisation a échoué, réduisez la résolution.

Impression d'une feuille d'état réseau

1. Appuyez sur le bouton  Menu.
2. Appuyez sur le bouton  ou  pour sélectionner Paramètres Wi-Fi, puis appuyez sur le bouton OK.
3. Appuyez sur le bouton  ou  pour sélectionner Imprimer feuille d'état du Wi-Fi.
4. Appuyez sur le bouton  Couleur pour imprimer une feuille d'état réseau.

Problèmes d'impression et de copie

- Assurez-vous de charger le papier face d'impression vers le haut (habituellement la face la plus blanche ou la plus brillante). Chargez le petit côté en premier contre le côté droit. Ne chargez pas de support au-dessus de la flèche du guide-papier.
- Assurez-vous que le papier chargé dans l'imprimante correspond aux paramètres de taille et de type de support sélectionnés sur le panneau de commande ou dans le logiciel d'impression (voyez la page 53).
- Placez votre original dans le coin supérieur gauche de la vitre d'exposition. Si les bords sont rognés, décalez légèrement l'original des bords. Placez le document à plat sur la vitre d'exposition.
- L'impression cesse lorsqu'une cartouche d'encre est épuisée. Si une cartouche d'encre de couleur est épuisée, vous pouvez imprimer de façon temporaire avec de l'encre noire; consultez le *Guide de l'utilisateur* en ligne pour obtenir de l'information. Si la cartouche d'encre noire est épuisée, vous devez la remplacer afin de continuer à imprimer.

Problèmes d'alimentation du papier

Si le papier n'est pas alimenté correctement, retirez le papier, aérez les feuilles et rechargez-le tel qu'indiqué sur la feuille *Point de départ*. Ne chargez pas un grand nombre de feuilles à la fois.

Si le papier est coincé, suivez les étapes ci-après :

1. Dégagez délicatement le papier coincé du plateau de sortie ou de l'alimenteur.
2. Si le papier est encore coincé à l'intérieur, appuyez sur le bouton  Marche pour éteindre l'imprimante. Ouvrez le scanner, retirez le papier coincé, rabattez le scanner et remettez l'imprimante sous tension.

Si les documents ne sont pas alimentés correctement dans le chargeur automatique de documents, assurez-vous que les coins du papier ne sont pas pliés ou recourbés. S'il y a un bourrage papier :

1. Soulevez le capot du chargeur automatique de documents et retirez le papier coincé.

Mise en garde : N'essayez pas de retirer le papier sans d'abord soulever le couvercle du chargeur automatique de documents, au risque d'endommager son mécanisme d'entraînement.



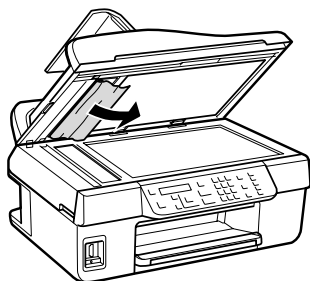

2. Le message de l'écran ACL demande si le papier a été retiré. Appuyez sur le bouton 1 pour effacer le message.
3. Soulevez le couvercle du scanner, retirez le papier coincé à l'intérieur et rabattez-le.



4. Fermez le couvercle du chargeur automatique de documents et rechargez le papier.

Problèmes de télécopie

- Assurez-vous que le télécopieur de votre destinataire est allumé et est fonctionnel.
- Assurez-vous que le port LINE de l'imprimante est raccordé à la prise téléphonique murale. Branchez un téléphone dans la prise téléphonique murale afin de vérifier si elle fonctionne.
- Pour recevoir automatiquement des télécopies, assurez-vous que le témoin Réponse auto est allumé.
- Si votre ligne téléphonique inclut un service de messagerie vocale, les appels ou les télécopies pourraient être reçues par inadvertance par ce service de messagerie vocale.
- S'il y a des bruits parasites sur la ligne, appuyez sur le bouton  Copie/Fax pour sélectionner le mode Télécopie, appuyez sur le bouton  Menu, sélectionnez Paramètres fax, sélectionnez Communication et désactivez les paramètres V.34 et ECM.
- Si l'imprimante est branchée sur une ligne téléphonique DSL, vous devez brancher un filtre DSL dans la prise téléphonique. Communiquez avec votre fournisseur de service DSL pour obtenir le filtre nécessaire.
- Si vous connectez un téléphone ou un répondeur, assurez-vous qu'il est connecté au port EXT. N'utilisez pas de séparateur de lignes téléphoniques.

Problèmes de qualité d'impression

- Pour une qualité d'impression optimale, utilisez les papiers Epson (voyez la page 42) et les cartouches d'encre Epson d'origine (voyez la page 66).
- Si vous remarquez des lignes claires ou foncées sur vos tirages ou si ces derniers sont estompés, effectuez une vérification des buses (voyez la page 62) pour déterminer si la tête d'impression doit être nettoyée.
- Si vos tirages comportent des lignes verticales décalées, il peut être nécessaire d'aligner la tête d'impression. Consultez le *Guide de l'utilisateur* en ligne pour les directives.
- Il est possible que les cartouches d'encre soient presque vides. Vérifiez le niveau d'encre des cartouches (voyez la page 64) et remplacez les cartouches, au besoin (voyez la page 66).
- Nettoyez la vitre d'exposition du scanner avec un chiffon non pelucheux sec et doux (les serviettes de papier ne sont pas conseillées) ou utilisez une petite quantité de nettoyant pour vitres sur un chiffon doux, au besoin. Ne vaporisez pas de nettoyant pour vitres directement sur la vitre d'exposition.

Comment obtenir de l'aide

Soutien technique Epson

Soutien Internet

Visitez le site Web de soutien Epson à epson.ca/support où vous pourrez télécharger des pilotes en français, consulter des manuels, des FAQ ou envoyer un courriel à Epson.

Pour parler à un représentant du soutien technique

Avant de communiquer avec Epson, ayez ces renseignements à portée de main :

- Nom du produit (WorkForce 435)
- Numéro de série du produit (situé au dos de l'imprimante)
- Preuve d'achat (telle qu'un reçu de magasin) et date d'achat
- Description du problème et la configuration de l'ordinateur

Composez ensuite le (905) 709-3839, de 6 h à 20 h, heure du Pacifique, du lundi au vendredi.

Les jours et heures de soutien peuvent être modifiés sans préavis. Des frais d'interurbain peuvent s'appliquer.

Achat de fournitures et d'accessoires

Vous pouvez acheter du papier et de l'encre Epson d'origine au Epson Supplies Central à l'adresse www.epson.ca. Vous pouvez également acheter des fournitures chez un revendeur autorisé de produits Epson. Composez le 1 800 463-7766 pour obtenir les coordonnées du revendeur le plus proche.

Soutien technique pour les autres logiciels

ABBYY® FineReader®

Téléphone : (408) 457-9777



www.abbyyusa.com

support@abbyyusa.com

Avis

Consignes de sécurité importantes

Avant d'utiliser votre produit Epson, lisez et suivez les consignes de sécurité ci-après:

- Observez les directives et les avertissements indiqués sur l'appareil Epson.
- N'utilisez que le type de source d'alimentation indiqué sur l'étiquette de votre appareil Epson.
- N'utilisez que le cordon d'alimentation livré avec l'appareil. L'utilisation d'un autre cordon peut occasionner un incendie ou provoquer une décharge électrique. N'utilisez pas le cordon avec d'autres équipements.
- Placez l'appareil près d'une prise murale où la fiche peut être débranchée facilement.
- Si vous ne comptez pas utiliser l'imprimante pendant une longue période, débranchez le cordon d'alimentation de la prise de courant.
- Éteignez toujours l'imprimante au moyen du bouton  **Marche** et attendez que le témoin  **Marche** cesse de clignoter avant de débrancher l'appareil ou d'interrompre le courant de la prise murale.
- Évitez de brancher l'appareil dans une prise qui se trouve sur le même circuit qu'un photocopieur ou un système d'aération qui s'allume et s'éteint à intervalles réguliers ou une prise commandée par un interrupteur mural ou une minuterie.
- N'utilisez pas un cordon d'alimentation endommagé ou effiloché.
- Si vous utilisez une rallonge avec l'imprimante, assurez-vous que l'intensité nominale totale des dispositifs branchés sur la rallonge ne dépasse pas la capacité nominale de cette dernière. Assurez-vous également que l'intensité nominale totale de tous les dispositifs branchés dans la prise murale ne dépasse pas la capacité nominale de cette dernière.
- Évitez les emplacements soumis à des changements rapides de température ou d'humidité, aux chocs, aux vibrations ou à la poussière.
- Prévoyez suffisamment d'espace autour de l'appareil pour assurer une ventilation adéquate. Ne bloquez pas ou ne recouvrez pas les ouvertures du boîtier de l'appareil; n'insérez pas d'objets dans les fentes.
- Ne placez pas l'appareil près d'un radiateur, d'un évier de chauffage ou dans un endroit exposé à la lumière directe du soleil.
- Placez l'appareil sur une surface plane, stable et plus grande que sa base. L'imprimante ne fonctionnera pas correctement si elle est inclinée.
- Prévoyez un espace d'environ 10 cm (4 po) entre le dos de l'appareil et le mur.
- Ne soulevez pas le scanner pendant la copie, l'impression ou la numérisation.
- Ne déversez pas de liquide sur l'appareil.
- Sauf indication contraire dans la documentation, ne tentez pas de réparer vous-même l'appareil.

- Débranchez l'appareil et consultez un technicien agréé dans les cas suivants : si la fiche ou le cordon d'alimentation est endommagé; si une substance liquide s'est infiltrée dans l'imprimante; si l'imprimante est tombée ou son boîtier a été endommagé; si l'imprimante ne fonctionne pas correctement ou son rendement est en baisse. Ne réglez que les commandes dont il est question dans les directives de fonctionnement.
- Pendant le stockage ou le transport de l'appareil, ne le penchez pas, ne le placez pas sur ses côtés et ne le tournez pas à l'envers, car les cartouches d'encre risquent de fuir.
- N'utilisez pas de produits aérosols contenant des gaz inflammables à l'intérieur ou autour de l'appareil. Cela risque de causer un incendie.

Consignes de sécurité concernant l'écran ACL

- Utilisez seulement un chiffon sec et doux pour nettoyer l'écran ACL. N'utilisez pas de produits de nettoyage liquides ou chimiques.
- Si l'écran ACL est endommagé, communiquez avec Epson. Si la solution à cristaux liquides entre en contact avec vos mains, lavez-les soigneusement avec du savon et de l'eau. Si vous recevez de la solution à cristaux liquides dans vos yeux, rincez-les immédiatement avec de l'eau. En cas d'inconfort ou de problèmes de vision après avoir rincé les yeux à grande eau, consultez immédiatement un médecin.

Sécurité de la carte mémoire

- Ne retirez pas de carte mémoire et n'éteignez pas l'imprimante pendant que le témoin de carte mémoire clignote.
- Le mode d'emploi des cartes mémoire varie selon le type. Consultez la documentation fournie avec la carte mémoire pour plus de détails.
- Utilisez uniquement des cartes mémoire compatibles avec l'imprimante. Consultez le *Guide de l'utilisateur* en ligne pour la liste des cartes mémoire compatibles.

Consignes de sécurité concernant les cartouches d'encre

- Tenez les cartouches hors de la portée des enfants. Si vous avez de l'encre dans la bouche, crachez-la immédiatement et voyez un médecin immédiatement.
- Redoublez de vigilance lorsque vous manipulez des cartouches d'encre usées; il pourrait y avoir de l'encre autour du port de distribution d'encre. En cas de contact de l'encre avec la peau, lavez bien avec de l'eau et du savon. En cas de projection d'encre dans les yeux, rincez-les immédiatement avec de l'eau.
- Ne secouez pas les cartouches d'encre après avoir ouvert l'emballage; cela pourrait causer une fuite.
- N'introduisez pas vos mains à l'intérieur de l'appareil et ne touchez pas aux cartouches d'encre pendant l'impression.

- Installez une cartouche d'encre neuve immédiatement après avoir retiré la cartouche épuisée. Si vous négligez de remplacer des cartouches d'encre, cela risque d'assécher la tête d'impression et d'empêcher l'appareil d'imprimer.
- Si vous retirez une cartouche d'encre en vue d'une utilisation ultérieure, protégez la zone de distribution d'encre de la saleté et la poussière et rangez la cartouche dans le même environnement que l'appareil. L'orifice d'alimentation en encre possède un clapet qui rend inutile la présence d'un couvercle ou d'un capuchon, mais nécessite toutefois certaines précautions de manipulation pour éviter de tacher les éléments que la cartouche viendrait à toucher. Ne touchez pas le port de distribution d'encre de la cartouche ni toute surface à proximité de celui-ci.

Consignes de sécurité concernant les réseaux sans fil

- N'utilisez pas l'imprimante dans des installations médicales ou à proximité d'équipements médicaux. Les ondes radio émises par l'imprimante peuvent nuire au fonctionnement des équipements médicaux.
- Gardez l'imprimante à au moins 9 po (22 cm) des stimulateurs cardiaques. Les ondes radio émises par l'imprimante peuvent nuire à leur fonctionnement.
- N'utilisez pas l'imprimante à proximité des dispositifs commandés automatiquement comme les portes automatiques et les alarmes d'incendie. Les ondes radio émises par l'imprimante peuvent nuire à leur fonctionnement.

Déclaration de conformité

Selon la norme 47CFR, parties 2 et 15 régissant : les ordinateurs personnels et périphériques de classe B, et/ou les unités centrales et les dispositifs d'alimentation électrique utilisés avec les ordinateurs personnels de classe B :

Nous : Epson America, Inc.
 Situés à : MS 3-13
 3840 Kilroy Airport Way
 Long Beach, CA 90806, É.-U.
 Téléphone : (562) 290-5254

Déclarons sous notre seule et unique responsabilité que le produit identifié dans la présente est conforme à la norme 47CFR, parties 2 et 15, des règles FCC régissant les dispositifs numériques de classe B. Chaque produit commercialisé est identique à l'appareil représentatif testé et jugé conforme aux normes. Les dossiers indiquent que l'équipement produit se situe dans les limites acceptables, du fait de la production en quantité et des essais statistiques réalisés, conformément au règlement 47CFR, alinéa 2.909. L'utilisation de l'appareil doit s'effectuer selon deux conditions : 1) cet appareil ne doit pas provoquer d'interférences néfastes, et 2) cet appareil doit tolérer les interférences reçues, y compris celles qui risquent de provoquer un fonctionnement indésirable.

Nom commercial : Epson
 Type de produit : Imprimante multifonction
 Modèle : C364C (WorkForce 435)

Déclaration de conformité avec la FCC

Pour les utilisateurs des États-Unis

Le présent matériel est conforme à la partie 68 de la réglementation FCC ainsi qu'aux exigences adoptées par l'ACTA. Une étiquette apposée au dos de l'appareil présente, entre autres, le numéro d'enregistrement auprès de la FCC et l'**indice d'équivalence de la sonnerie (IES)** de ce matériel. Vous devez fournir ces renseignements à votre compagnie de téléphone locale si elle vous les demande. Les renseignements relatifs aux services auxquels le matériel sera connecté sont les suivants : **0,1B**, type de prise : **RJ-11C**.

L'indice IES sert à déterminer combien de dispositifs peuvent être raccordés à votre ligne téléphonique tout en assurant qu'ils déclenchent la sonnerie lorsqu'un appel est reçu. Dans la plupart des régions, la somme des indices de tous les appareils connectés à une ligne ne doit pas dépasser cinq (5,0). Pour vous assurer du nombre de dispositifs que vous pouvez connecter à votre ligne, communiquez avec votre compagnie de téléphone locale pour connaître la somme totale d'indices d'équivalence de la sonnerie pour votre zone d'appel. Pour les produits approuvés après le 23 juillet 2001, l'indice d'équivalence de la sonnerie est intégré à l'identificateur du produit ayant le format **américain : BKMFA01BC364C**. Les chiffres 00 correspondent à l'indice d'équivalence de la sonnerie sans virgule décimale (c.-à-d. que 01 correspond à l'indice 0,1). Pour les produits plus anciens, l'indice d'équivalence de la sonnerie est indiqué sur l'étiquette.

Ce matériel ne doit pas être utilisé sur une ligne d'appel à encaissement fournie par la compagnie de téléphone. La connexion aux lignes communes est sujette aux tarifs en vigueur pour ce type de ligne.

Si le matériel nuit au bon fonctionnement du réseau téléphonique, la compagnie de téléphone peut suspendre temporairement le service téléphonique. Dans la mesure du possible, on vous avisera avant d'interrompre le service. S'il est impossible de donner un avis préalable, vous serez avisé dès que possible. On vous informera de votre droit de déposer une plainte auprès de la FCC. Votre compagnie de téléphone locale peut apporter des changements à ses installations, équipements, modes d'exploitation ou procédures, lesquels changements pourraient avoir une incidence sur le bon fonctionnement de votre matériel. Le cas échéant, vous en serez informé au préalable pour vous donner l'occasion d'éviter l'interruption de votre service téléphonique.

Ce produit n'est pas conçu pour être réparé. Si vous éprouvez des problèmes avec ce matériel, veuillez communiquer avec :

Nom : Epon America, Inc.
Adresse : 3840 Kilroy Airport Way, Long Beach, CA 90806, É.-U.
Téléphone : (562) 981-3840

La compagnie de téléphone peut vous demander de débrancher le matériel du réseau jusqu'à ce que le problème soit réglé ou jusqu'à ce que vous soyez certain qu'il fonctionne correctement.

La fiche et la prise utilisées pour connecter le matériel au câblage de l'installation et au réseau téléphonique doivent être conformes aux règlements et exigences applicables de la partie 68 de la FCC adaptés par l'ACTA. Un cordon téléphonique conforme doté d'une fiche modulaire est fourni avec le produit. Il est conçu pour être connecté à une prise modulaire compatible également conforme. Voyez les directives d'installation pour les détails.

La Loi sur la protection des consommateurs de services téléphoniques (Telephone Consumer Protection Act) de 1991 rend illégal pour toute personne d'utiliser un ordinateur ou tout autre dispositif électronique, y compris un télécopieur, pour envoyer un message à moins que ce message stipule clairement, dans la partie supérieur ou inférieure de chaque page transmise ou de la première page, la date et l'heure de l'envoi du message ainsi que l'identité de l'expéditeur commercial ou autre entité, ou de tout individu envoyant le message, ainsi que le numéro de téléphone de l'appareil expéditeur, de l'entreprise ou de tout autre entité ou individu. Afin de programmer ces renseignements dans votre télécopieur, suivez les directives de la section « Entrée des renseignements d'en-tête » à la page 55.

Selon les consignes de sécurité en électricité de la FCC, nous recommandons d'installer un suppresseur de transitoires CA dans la prise CA dans laquelle l'équipement sera connecté. Les compagnies de téléphone signalent que les surtensions, habituellement causées par la foudre, s'avèrent très destructives pour l'équipement terminal de client connecté aux sources d'alimentation CA, et que cela représente un problème important à l'échelle nationale.

Si un dispositif d'alarme est spécialement connecté au réseau téléphonique de votre domicile, assurez-vous que l'installation du présent matériel de modèle C364C ne désactive pas votre dispositif d'alarme. Si vous avez des questions concernant les appareils pouvant désactiver votre dispositif d'alarme, communiquez avec votre compagnie de téléphone locale ou un installateur qualifié.

À l'issue des tests dont il a fait l'objet, cet appareil a été déclaré conforme aux normes des appareils numériques de classe B, conformément à la partie 15 de la réglementation FCC. Ces normes sont destinées à assurer un niveau de protection adéquat contre les interférences néfastes dans les installations résidentielles. Cet appareil produit, utilise et peut émettre des fréquences radioélectriques et, s'il n'est pas installé ou utilisé conformément aux directives, peut brouiller les ondes radio ou télévision. Toutefois, il est impossible de garantir qu'aucune interférence ne se produira dans une installation particulière. Si cet équipement brouille la réception des ondes radio et télévision, ce que vous pouvez déterminer en éteignant et en rallumant l'équipement, nous vous encourageons à prendre l'une ou plusieurs des mesures correctives suivantes :

- Réorientez ou déplacez l'antenne.
- Éloignez l'appareil du récepteur.
- Branchez l'appareil à une autre prise ou sur un autre circuit que celui du récepteur.
- Demandez conseil au revendeur de l'appareil ou à un technicien radio/télévision expérimenté.

AVERTISSEMENT

Le branchement d'un câble d'interface non blindé à ce matériel entraînera l'annulation de l'homologation FCC de cet appareil et risque de causer des interférences dépassant les limites établies par la FCC pour ce matériel. Il incombe à l'utilisateur de se procurer et d'utiliser un câble d'interface blindé avec cet appareil. Si le matériel est doté de plusieurs connecteurs d'interface, évitez de connecter des câbles à des interfaces inutilisées. Toute modification non expressément autorisée par le fabricant peut annuler la permission d'utilisation du matériel.

Pour les utilisateurs du Canada

1. Le présent matériel est conforme aux spécifications techniques applicables d'Industrie Canada.
2. L'indice d'équivalence de la sonnerie (IES) indique le nombre maximal de dispositifs qui peuvent être raccordés à une interface téléphonique. La terminaison d'une interface peut consister en une combinaison quelconque de dispositifs, à la seule condition que la somme des indices d'équivalence de la sonnerie de tous les dispositifs n'excède pas cinq.

Cet appareil numérique de la classe B est conforme à la norme NMB-003 du Canada.

Garantie limitée d'Epson America, Inc.

Éléments couverts par la garantie : Epson America, Inc. (« Epson ») garantit à l'acheteur d'origine au détail que l'imprimante Epson couverte par la présente garantie limitée, si elle est achetée et utilisée au Canada, aux États-Unis et à Porto Rico sera exempte de défaut de fabrication et de vice matériel durant une période d'un (1) an à compter de la date d'achat. Pour toute intervention au titre de la garantie, vous devez fournir une preuve de la date d'achat d'origine.

Intervention d'Epson pour remédier aux problèmes : Si, durant la période de garantie, l'appareil Epson s'avère défectueux, veuillez communiquer avec Epson Connection^{MS} au (905) 709-3839 (Canada) ou au 562 276-4382 (É.-U.) pour obtenir des instructions concernant les réparations sous garantie et une autorisation de retour de la marchandise. Un technicien Epson réalisera un diagnostic téléphonique pour déterminer si l'imprimante a besoin d'être réparée. Si l'imprimante a besoin d'être réparée, Epson peut, selon son choix, la remplacer ou la réparer, sans frais de pièces ni de main-d'œuvre. Si Epson autorise le remplacement du produit défectueux, on vous enverra un produit de remplacement, en port payé si vous avez une adresse au Canada, aux États-Unis et à Porto Rico. Les livraisons vers d'autres destinations s'effectueront en port payable à l'arrivée. Il vous incombe d'emballer correctement l'unité défectueuse et de la retourner à Epson dans un délai de cinq (5) jours ouvrables après avoir reçu l'unité de remplacement. Epson vous demandera un numéro de carte de crédit ou de débit pour couvrir le coût du produit de remplacement au cas où vous ne retourneriez pas le produit défectueux. Pour une réparation de l'appareil, Epson vous demandera de lui envoyer ce dernier directement ou à son centre de service autorisé qui réparera l'appareil et vous le renverra. Vous avez la responsabilité d'emballer le produit et devez défrayer les coûts d'expédition vers et depuis le centre de service autorisé Epson. Lorsqu'une intervention au titre de la garantie nécessite l'échange du produit ou d'une pièce, l'élément remplacé devient propriété d'Epson. Le produit ou la pièce de remplacement pourra être neuf ou remis à neuf selon les normes de qualité d'Epson et, au choix d'Epson, pourra être un autre modèle de même type et qualité. Les produits et pièces remplacés sont couverts pour la période de garantie restante du produit d'origine couvert par la présente garantie limitée.

Ce que la garantie ne couvre pas : Cette garantie ne s'applique qu'au Canada, aux États-Unis et à Porto Rico et dans le contexte d'une utilisation normale. L'utilisation de ce produit à des fins de production continue ou à d'autres fins semblables n'est pas considérée une utilisation normale; tout dommage, entretien ou besoin de réparations découlant d'une telle utilisation n'est pas couvert par la présente garantie. Cette garantie n'est pas transférable. Cette garantie ne couvre pas la décoloration, le jaunissement des tirages ni le remboursement des matériaux ou services nécessaires pour les travaux de réimpression. Elle ne s'applique pas aux dommages subis par le produit Epson du fait de

l'utilisation de pièces ou fournitures qui ne sont pas fabriquées, distribuées ni homologuées par Epson. Sont notamment exclus de la garantie : les rubans, cartouches d'encre et pièces, composants ou périphériques fabriqués par des tiers et ajoutés au produit Epson après son expédition par Epson, comme par exemple des cartes ou composants ajoutés par l'utilisateur ou le revendeur. Epson ne sera pas tenue d'effectuer d'intervention au titre de la garantie lorsque l'étiquette ou le logo Epson, le numéro de série ou la plaque signalétique ont été enlevés du produit; si le produit n'est pas correctement entretenu ou ne fonctionne pas correctement du fait d'une utilisation inadéquate ou abusive, d'une installation incorrecte, d'une négligence, d'avaries lors du transport, de dommages causés par des désastres tels un incendie, une inondation ou la foudre, d'une surtension électrique, de problèmes logiciels, d'une interaction avec des produits d'une autre marque qu'Epson ou d'une intervention effectuée par un tiers autre qu'un réparateur Epson agréé. Si une anomalie signalée ne peut être décelée ni reproduite, les frais engagés seront à votre charge.

CE QUI PRÉCÈDE CONSTITUE LA SEULE GARANTIE ET EXCLUT TOUTE AUTRE GARANTIE, EXPRESSE OU IMPLICITE, Y COMPRIS, MAIS SANS S'Y LIMITER, TOUTE GARANTIE IMPLICITE DE QUALITÉ MARCHANDE, DE NON-VIOLATION OU D'APTITUDE À UNE FIN PARTICULIÈRE. CERTAINES LOIS N'AUTORISENT PAS L'EXCLUSION DES GARANTIES IMPLICITES. SI CES LOIS S'APPLIQUENT, TOUTES LES GARANTIES EXPRESSES OU IMPLICITES SONT LIMITÉES À LA PÉRIODE DE GARANTIE DÉFINIE CI-DESSUS. SAUF DISPOSITIONS CONTRAIRES, TOUTE DÉCLARATION OU GARANTIE FAITE PAR UNE AUTRE PERSONNE OU SOCIÉTÉ EST NULLE. NI EPSON NI SES FILIALES NE POURRONT ÊTRE TENUES RESPONSABLES EN CAS DE PERTE, DÉRANGEMENT OU DOMMAGES, Y COMPRIS LES DOMMAGES DIRECTS, SPÉCIAUX, ACCESSOIRES OU INDIRECTS DÉCOULANT DE L'UTILISATION OU DE L'IMPOSSIBILITÉ D'UTILISATION DU PRODUIT EPSON, QUE CE SOIT À LA SUITE DU NON RESPECT DE LA GARANTIE OU D'UNE AUTRE THÉORIE JURIDIQUE. EN AUCUN CAS EPSON NI SES FILIALES NE POURRONT ÊTRE TENUES RESPONSABLES DE DOMMAGES D'AUCUNE SORTE AU-DELÀ DU PRIX D'ACHAT D'ORIGINE AU DÉTAIL DU PRODUIT.

Au Canada, les garanties englobent les garanties et les conditions.

Certains pays n'autorisant pas les limitations relatives à la durée d'une garantie implicite, et d'autres n'autorisant pas l'exclusion ni la limitation des dommages accessoires ou indirects, il est possible que les limitations et exclusions susmentionnées ne s'appliquent pas à l'acheteur. Cette garantie vous confère des droits spéciaux et ces droits sont susceptibles de varier d'un territoire à l'autre.

Pour obtenir les coordonnées du revendeur Epson le plus près de vous, visitez notre site Web à l'adresse : <http://www.epson.ca>.

Pour obtenir les coordonnées du centre de service après-vente Epson le plus près de votre domicile, visitez : <http://www.epson.ca/support>.

Ou encore, écrivez-vous à l'adresse : Epson America, Inc., P.O. Box 93012, Long Beach, CA 90809-3012, É.-U.

Avis sur les droits d'auteur

Tous droits réservés. Il est interdit de reproduire, de conserver dans un système central ou de transmettre le contenu de cette publication sous quelque forme et par quelque moyen que ce soit – reproduction électronique ou mécanique, photocopie, enregistrement ou autre – sans la permission écrite préalable de Seiko Epson Corporation. Les renseignements contenus dans le présent guide concernent uniquement ce produit Epson. Epson ne peut être tenue responsable de l'utilisation de ces renseignements pour faire fonctionner d'autres équipements.

Ni Seiko Epson Corporation ni ses filiales ne sont responsables vis-à-vis de l'acheteur de ce produit ou de tierces parties en cas de dommages, de pertes, de frais ou de dépenses engagées par l'acheteur ou les tierces parties par suite : d'un accident, d'une utilisation incorrecte ou abusive, de modifications non autorisées, de réparations ou (à l'exception des États-Unis) du non-respect des consignes d'utilisation et d'entretien de Seiko Epson Corporation.

Seiko Epson Corporation décline toute responsabilité en cas de dommages ou de problèmes découlant de l'utilisation d'options ou de produits consommables autres que les produits désignés comme produits Epson d'origine ou comme produits approuvés pour Epson par Seiko Epson Corporation.

Outre les droits de propriété intellectuelle que détient Seiko Epson Corporation relativement aux logiciels, ce produit comprend également des logiciels libres. Veuillez consulter le document OSS.pdf sur le CD-ROM des logiciels de l'imprimante pour obtenir la liste des logiciels libres et les conditions d'utilisation des logiciels telles qu'elles s'appliquent à cette imprimante.

Utilisation responsable du matériel protégé par les lois sur les droits d'auteur

Epson encourage les utilisateurs de ses produits à faire preuve de responsabilité et à respecter les lois sur les droits d'auteur. Dans certains pays, la loi permet une reproduction limitée de matériel protégé dans certaines circonstances, mais ces dernières sont parfois moins étendues que le croient certaines personnes. Pour toute question relative aux droits d'auteur, communiquez avec votre conseiller juridique.

Marques de commerce

Epson et Supplies Central sont des marques déposées et Epson Exceed Your Vision est un logotype déposé de Seiko Epson Corporation.

WorkForce est une marque déposée et Epson Connection est une marque de service d'Epson America, Inc.

Avis général : Les autres noms de produit figurant dans le présent document ne sont cités qu'à titre d'identification et peuvent être des marques de commerce de leurs propriétaires respectifs. Epson renonce à tous les droits associés à ces marques.

L'information contenue dans le présent document peut être modifiée sans préavis.

© 2011 Epson America, Inc. 5/11





412081200

CPD-34240
Printed in XXXXXX
Pays d'impression : XXXXXX